





AKDEMİR GLOBAL 1989 yılından bu yana inşaat, yapı kimyasalları, elektrikli ve benzinli makinalar, hırdavat - nalburiye ürünleriyle hizmet veren çok uluslu bir kuruluştur.

Merkezi İstanbul - TÜRKİYE olan ve tamamı Türk sermayesi ile kurulan AKDEMİR GLOBAL 4 kıta' da 30' dan fazla ülkede faaliyet gösteren bayi ve distribütörleri, 300' den fazla çalışanı ile hizmet vermektedir.

AKDEMİR GLOBAL olarak nihai amacımız, sektörde lider konumuna yakışır şekilde piyasaya yüksek kalite standartlarına uygun yeni ürünler sokarak hizmet vermek, satış pazarlarına yeni ülkeler ekleyerek büyümek ve daha fazla istihdam sağlamaktır.



[www.akdemirglobal.com](http://www.akdemirglobal.com)



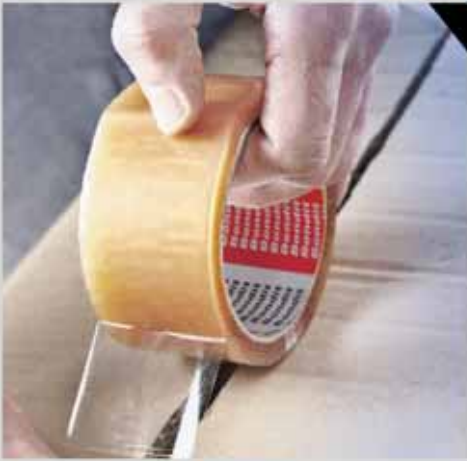

**PROFESYONELLERE ÖZEL ÇÖZÜMLER**

[www.akdemirglobal.com](http://www.akdemirglobal.com)

## AKÜLÜ VE ELEKTRİKLİ EL ALETLERİ

Akülü El Aletleri

- Vidalamalar, Darbeli & Darbesiz Matkaplar
- Kırıcı Delici Matkaplar, Sütunlu Matkaplar, Karot Makineleri
- Avuç Taşlamalar, Polisajlar ve Metal İşleri
- Testereleler, Zımparalar, Planyalar ve Çok Amaçlı Kesici Aletler
- Mermer Kesme ve Kanal Açma Makineleri
- Sıcak Hava Tabancaları ve Hava Üfleme Makineleri
- Zimba Tabancaları, Vinçler ve Kaynak Makineleri
- Kompresörler ve Jeneratörler
- Basıncılı Yıkama Makineleri, Su Pompaları ve Hidroforlar
- Toprak Burgu Makinesi, Koyun Kırkma Makinesi
- Ağaç Motorları, Akülü Dal Budama ve Akülü Testereleler
- Benzinli ve Elektrikli Çim Biçme Makineleri, Çit Budama Makinesi
- Akülü Tırpanlar, Elektrikli ve Benzinli Tırpanlar
- Tırpan Aksesuarları

4-96



## AŞINDIRICI VE KESİCİLER

- İnox ve Metal Kesme Diskleri
- Çapak Alma Diskleri
- Elmaslı Kesme Diskleri
- Çok Amaçlı Elmaslı Diskler
- Elmaslı Silici Diskler
- Metal Aşındırıcı Diskler
- Ahşap Oyma ve Şekillendirme Diskleri
- Elmaslı Sunta Kesme Diskleri
- Motorlu Tırpan Diskleri
- Kalıpcı Taşlama Setleri
- Bileme Taşları
- Zımpara Pedleri
- Polisaj Ürünleri
- Zımparalar

97-131



## AYDINLATMA ÜRÜNLERİ

- Led Lambalar
- Yüksek Lümenli Led Lambalar
- RGB Led Panel Lambalar
- Mum Tip Led Lambalar
- İşıldaklar
- Led El Fenerleri
- Led Kafa Lambaları
- Gece Lambaları
- Makaralı Uzatma Kabloları

132-160



**161-181**



## **BANT & KIRTASIYE ÜRÜNLERİ**

Maskeleme Bantları  
Silikonize Montaj Bantları ve Koli Bantları  
Çift Taraflı Bantlar  
Köpük Bantlar  
Çatlak Bantları, Elektrik Bantları, Nano Bantlar  
Alüminyum Bantlar, Halı Kaydırmaz Bantlar  
Merdiven Kaydırmaz Bantlar, Bez Bantlar  
Tamir Bantları, Kauçuk Bantlar, Neon Bantlar  
Su Geçirmez Bantlar, İzolasyon ve Tamir Bantları  
Çerçeve Bantları, Plaka Bantları, Sineklikler, Su Bariyerleri  
Yama Bantları, Çizik Koruma Bantları,  
Kapı ve Pencere Bantları, Derz Bantları  
Koruyucu Örtüler

**182-230**



## **HIRDAVAT ÜRÜNLERİ**

Penseler ve Yan Kesimler  
Boru Anahtarları, Kurbağacık Anahtarı, Çekiçler ve Keserler  
Tornavidalar, Matkap Uçları ve Alyan Anahtar Setleri  
Metreler, Ölçü Aletleri, Su Terazileri ve Lazerli Teraziler  
Alüminyum Gönyeler ve Kumpaslar  
Maket Bıçakları ve Testereler  
Oto Bakım - Servis Ekipmanları, Fırçalar  
Köpük ve Silikon Tabancaları  
PVC Boru Kaynak Makinaları  
Boya Tabancaları ve Hava Tabancaları  
Mazot Tabancaları, Yük Taşıma Arabaları  
Kaynak Maskeleri ve Gözlükleri  
Boya Ruloları, İş Eldivenleri, Murç-Keskiler, Kablo Bağları  
Takım Çantaları, Organizerler ve Avadanlıklar  
İlaçlama Pompaları, Bahçe Sulama Fiskiyeleri ve Ekipmanları  
Palet Streçleri

**231-295**



## **YAPI KİMYASALLARI**

Poliüretan Köpükler  
Silikonlar  
Mastikler  
Yapıştırıcı ve Tutkallar  
Anaerobik ürünler  
Su Yalıtım Sistemleri  
Aerosoller  
Sprey Boyalar  
Aksesuarlar



# RODEX

*Rodex, 20 yılı aşkın tecrübesi ile çeşitli alanlarda uzmanlaşmış uluslararası bir markadır. Rodex' i dünyada bir marka haline getiren aletlerin temelini çeşitlilik ve kalitesi oluşturmaktadır.*

*Rodex içerdiği; elektrikli aletler, havalı aletler, ahşap işleme aletleri, metal işleme, kesici aletler, endüstriyel aletler, bahçe ve tarım aletleri alanlarında kaliteli ürün gamına sahiptir.*

*Rodex için kalite; profesyonel kullanıcılara daha fazla fayda sağlamak ve rahatlık sunmak; geliştirilmiş üretkenlik ve verimlilik imkanı tanımak, zaman tasarrufu sağlamak, az iş gücü ile kullanım kolaylığı oluşturma anlamına gelmektedir.*

*Rodex kaynaklarını, gelişmiş Ar-Ge, üst düzey teknolojiler ve profesyonel insan kaynakları ile kullanıcıların yarının ihtiyaçlarını karşılayan yüksek çeşitliliğe sahip araçlar için kullanmaktadır.*

*Rodex, premium kalite sunarak tüm kullanıcıların memnuniyetini sağlamayı hedeflemekle birlikte; kalite, tatmin edici hizmet ve hızlı teslimatı prensip edinmiştir.*



rodexpower.com



rodextools



# RÖDEX



**RED X**  
**POWER**  
20V SERIES



## TÜM İHTİYAÇLARINIZI TEK AKÜYLE HALLEDİN

**20V**  
VOLT



LITHIUM İON  
AKÜ TEKNOLOJİSİ



HIZLI ŞARJ  
TEKNOLOJİSİ



PROFESYONELLERE  
ÖZEL GÜÇ VE  
PERFORMANS

**RED  
POWER**

**RQDEX**

**TÜM İHTİYAÇLARINIZI  
SADECE BİR PİL İLE HALLEDİN!**



**HIZLI VE  
ETKİLİ ÇÖZÜM  
SUNAR**



**UYUMLU TÜM EKİPMANI  
AYNI AKÜVÜ  
KULLANARAK  
ÇALIŞTIRABİLİRSİNİZ**



**HER BİR ÜRÜNÜ BİR VEYA  
İKİ AKÜ İLE YA DA AKÜ VE  
ŞARJ CİHAZI OLMADAN  
(SOLO) SATIN  
ALABİLİRSİNİZ**



**DIŞARIDA, ATÖLYEDE VEYA  
EVDE KABLOSUZ  
ÖZGÜRLÜĞÜN TADINI  
ÇIKARIN**

# RODEX

# REDX POWER

## KÖMÜRSÜZ MOTOR TEKNOLOJİSİ

| KÖMÜRSÜZ MOTOR İLE DAHA VERİMLİ ÇALIŞMA  
| DAHA FAZLA GÜÇ & DAHA UZUN ÇALIŞMA SÜRESİ  
| DAHA UZUN HİZMET ÖMRÜ & KOMPAKT TASARIM



KÖMÜRSÜZ  
MOTOR

**30%**  
Daha Fazla Güç

**50%**  
Daha Fazla  
PERFORMANS



Kömürsüz Motor / Vidalama



Kömürlü Motor / Vidalama



## LITHIUM-ION AKÜ TEKNOLOJİSİ

**YÜKSEK PERFORMANS SUNAN  
LİTYUM-İYON HÜCRELER**

Standart pillere kıyasla 4 kata kadar daha uzun kullanım

Li-ion Pillerin Avantajları:

- Daha fazla güç
- Daha uzun çalışma süresi
- Daha uzun ömür
- Kompakt ve hafif tasarım

Pil seviyesini  
kontrol edebilirsiniz



## HIZLI ŞARJ TEKNOLOJİSİ



**20V**  
YÜKSEK  
GÜÇ

**HIZLI ŞARJ**

2.0 Ah | 3.0 Ah | 4.0 Ah | 6.0 Ah

2-3-4-6 Ah  
Akü Seçenekleri

## RPX2310F Akülü Matkap

181.00 \$

**20V**  
LI-ION AKÜ  
TEKNOLOJİSİ



**2X 2A BATERYA & ŞARJ ALETLİ SET**

Akü	20V-2.0Ah Li-ion
Hız	0-500 / 0-1800 D/Dk.
Tork Ayarı	19+1
Maks. Tork	50 NM
Mandren	13 MM Anahtarsız Metal
Koli Adeti	4
Ağırlık	3,50 Kg

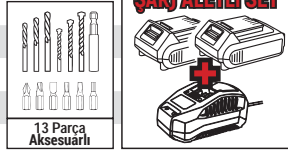

## RPX2310 Akülü Matkap

62.00 \$

**20V**  
LI-ION AKÜ  
TEKNOLOJİSİ



Hız	0-500 / 0-1800 D/Dk.
Tork Ayarı	19+1
Maks. Tork	50 NM
Mandren	13 MM Anahtarsız Metal
Koli Adeti	5
Ağırlık	2,80 Kg



## RPX2320F Akülü Darbeli Matkap

188.00 \$

**20V**  
LI-ION AKÜ  
TEKNOLOJİSİ



**2X 2A BATERYA & ŞARJ ALETLİ SET**

Akü	20V-2.0Ah Li-ion
Hız	0-500 / 0-1800 D/Dk.
Darbe	0-19200 Darbe/Dk.
Tork Ayarı	19+1+1+1
Maks. Tork	50 NM
Mandren	13 MM Anahtarsız Metal
Koli Adeti	4
Ağırlık	3,50 Kg

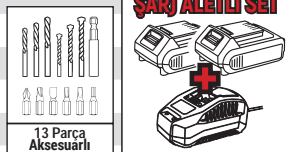

## RPX2320 Akülü Darbeli Matkap

68.00 \$

**20V**  
LI-ION AKÜ  
TEKNOLOJİSİ



Hız	0-500 / 0-1800 D/Dk.
Darbe	0-19200 Darbe/Dk.
Tork Ayarı	19+1+1+1
Maks. Tork	50 NM
Mandren	13 MM Anahtarsız Metal
Koli Adeti	5
Ağırlık	2,80 Kg



### BATERYA SEÇENEKLERİ 20V



RPX2020	RPX2030	RPX2040	RPX2060
2 Ah	3 Ah	4 Ah	6 Ah
45.00 \$	62.00 \$	71.00 \$	111.00 \$

### ŞARJ ALETLERİ



RPX2070	RPX2080	RPX2090
2.4 A	4A	2 x 3.5A
22.00 \$	39.00 \$	60.00 \$

\* Şarj süreleri için 18. sayfaya bakın

**RPX2330F**  
Akülü Matkap  
(Kömürsüz Motor)

201.00 \$

**20V**  
LI-ION AKÜ  
TEKNOLOJİSİ



KÖMÜRSÜZ  
MOTOR



Motor Tipi	KÖMÜRSÜZ
Akü	20V-2.0Ah Li-ion
Hız	0-500/0-1800 D/Dk.
Darbe	19+1
Maks. Tork	50 NM
Mandren	13 MM Anahtarsız Metal
Koli Adeti	4
Ağırlık	3,50 Kg

**2X 2A BATAKYA &  
ŞARJ ALETLİ SET**

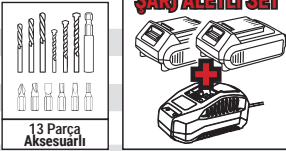

13 Parça  
Aksesuarlı



**RPX2330**  
Akülü Matkap  
(Kömürsüz Motor)

90.00 \$

**20V**  
LI-ION AKÜ  
TEKNOLOJİSİ



KÖMÜRSÜZ  
MOTOR



Motor Tipi	KÖMÜRSÜZ
Hız	0-500/0-1800 D/Dk.
Tork Ayarı	19+1
Maks. Tork	50 NM
Mandren	13 MM Anahtarsız Metal
Koli Adeti	5
Ağırlık	2,80 Kg

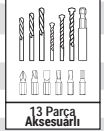

13 Parça  
Aksesuarlı



**RPX2340F**  
Akülü Darbeli Matkap  
(Kömürsüz Motor)

208.00 \$

**20V**  
LI-ION AKÜ  
TEKNOLOJİSİ



KÖMÜRSÜZ  
MOTOR



Motor Tipi	KÖMÜRSÜZ
Akü	20V-2.0Ah Li-ion
Hız	0-500 / 0-1800 D/Dk.
Darbe	0-28800 Darbe/Dk.
Tork Ayarı	20+1+1+1
Maks. Tork	50 NM
Mandren	13 MM Anahtarsız Metal
Koli Adeti	4
Ağırlık	3,50 Kg

**2X 2A BATAKYA &  
ŞARJ ALETLİ SET**



13 Parça  
Aksesuarlı



**RPX2340**  
Akülü Darbeli Matkap  
(Kömürsüz Motor)

92.00 \$

**20V**  
LI-ION AKÜ  
TEKNOLOJİSİ



KÖMÜRSÜZ  
MOTOR



Motor Tipi	KÖMÜRSÜZ
Hız	0-500 / 0-1800 D/Dk.
Darbe	0-28800 Darbe/Dk.
Tork Ayarı	20+1+1+1
Maks. Tork	50 NM
Mandren	13 MM Anahtarsız Metal
Koli Adeti	5
Ağırlık	2,80 Kg

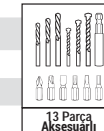

13 Parça  
Aksesuarlı



**ŞARJ ALETLERİ**



<b>RPX2070</b>	<b>RPX2080</b>	<b>RPX2090</b>
2.4 A	4A	2 x 3.5A
22.00 \$	39.00 \$	60.00 \$

\* Şarj süreleri için 18. sayfaya bakın

**BATAKYA SEÇENEKLERİ 20V**



<b>RPX2020</b>	<b>RPX2030</b>	<b>RPX2040</b>	<b>RPX2060</b>
2 Ah	3 Ah	4 Ah	6 Ah
45.00 \$	62.00 \$	71.00 \$	111.00 \$

## RPX2350F Akülü Matkap (Kömürsüz Motor)

234.00 \$

**20V**  
LI-ION AKÜ  
TEKNOLOJİSİ

**KÖMÜRSÜZ  
MOTOR**



Otomatik  
Mandren



Vites  
Ayarı



Hız  
Ayarlamalı



Led  
Aydınlatmalı



Sağ-Sol  
Döndürme



PVC  
Çantalı



**2X 2A BATERYA &  
ŞARJ ALETLİ SET**

Motor Tipi	KÖMÜRSÜZ
Akü	20V-2.0Ah Li-ion
Darbe	0-550 / 0-2000 D/Dk.
Tork Ayarı	19+1
Maks. Tork	80 NM
Mandren	13 MM Anahtarsız Metal
Koli Adeti	4
Ağırlık	3,50 Kg

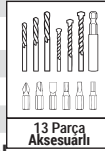

13 Parça  
Aksesuarlı

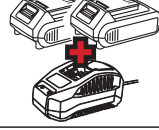

## RPX2350 Akülü Matkap (Kömürsüz Motor)

118.00 \$

**20V**  
LI-ION AKÜ  
TEKNOLOJİSİ

**KÖMÜRSÜZ  
MOTOR**



Otomatik  
Mandren



Vites  
Ayarı



Hız  
Ayarlamalı



Led  
Aydınlatmalı



Sağ-Sol  
Döndürme



PVC  
Çantalı



Motor Tipi	KÖMÜRSÜZ
Hız	0-550 / 0-2000 D/Dk.
Tork Ayarı	19+1
Maks. Tork	80 NM
Mandren	13 MM Anahtarsız Metal
Koli Adeti	5
Ağırlık	2,80 Kg

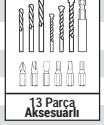

13 Parça  
Aksesuarlı



## RPX2360F Akülü Darbeli Matkap (Kömürsüz Motor)

245.00 \$

**20V**  
LI-ION AKÜ  
TEKNOLOJİSİ

**KÖMÜRSÜZ  
MOTOR**



Otomatik  
Mandren



Vites  
Ayarı



Hız  
Ayarlamalı



Led  
Aydınlatmalı



Sağ-Sol  
Döndürme



PVC  
Çantalı



VIDEO İÇİN  
QR KODU OKUTUN

**2X 2A BATERYA &  
ŞARJ ALETLİ SET**

Motor Tipi	KÖMÜRSÜZ
Akü	20V-2.0Ah Li-ion
Hız	0-550 / 0-2000 D/Dk.
Darbe	0-8800 / 0-32000 Darbe/Dk.
Tork Ayarı	20+1+1+1
Maks. Tork	80 NM
Mandren	13 MM Anahtarsız Metal
Koli Adeti	4
Ağırlık	3,50 Kg

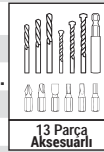

13 Parça  
Aksesuarlı



## RPX2360 Akülü Darbeli Matkap (Kömürsüz Motor)

131.00 \$

**20V**  
LI-ION AKÜ  
TEKNOLOJİSİ

**KÖMÜRSÜZ  
MOTOR**



Otomatik  
Mandren



Vites  
Ayarı



Hız  
Ayarlamalı



Led  
Aydınlatmalı



Sağ-Sol  
Döndürme



PVC  
Çantalı



4A=6A  
AKÜ TAVSİYE EDİLİR

Motor Tipi	KÖMÜRSÜZ
Hız	0-550 / 0-2000 D/Dk.
Darbe	0-8800 / 0-32000 Darbe/Dk.
Tork Ayarı	20+1+1+1
Maks. Tork	80 NM
Mandren	13 MM Anahtarsız Metal
Koli Adeti	5
Ağırlık	2,80 Kg



13 Parça  
Aksesuarlı



### BATERYA SEÇENEKLERİ 20V



RPX2020	RPX2030	RPX2040	RPX2060
2 Ah	3 Ah	4 Ah	6 Ah
45.00 \$	62.00 \$	71.00 \$	111.00 \$

### ŞARJ ALETLERİ



RPX2070	RPX2080	RPX2090
2.4 A	4A	2 x 3.5A
22.00 \$	39.00 \$	60.00 \$

\* Şarj süreleri için 18. sayfaya bakın

**RPX2390**

Akülü Darbeli Vidalama

58.00 \$

**20V**

LI-ION AKÜ  
TEKNOLOJİSİ

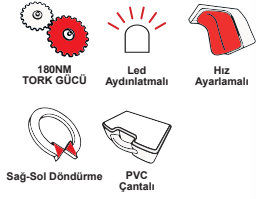

Hız	0-2400 D/Dk.
Darbe	0-3600 Darbe/Dk.
Mandren	1/4" (6.35mm) HEX
Maks. Tork	180 NM
Koli Adeti	5
Ağırlık	2,80 Kg



**RPX2380**

Akülü Darbeli Somun Sıkma

58.00 \$

**20V**

LI-ION AKÜ  
TEKNOLOJİSİ



Hız	0-2400 D/Dk.
Darbe	0-3600 Darbe/Dk.
Maks. Tork	180 NM
Mandren	1/2 "
Koli Adeti	5
Ağırlık	2,80 Kg

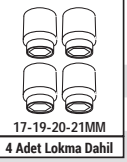

**RPX2385**

Akülü Darbeli Somun Sıkma 1/2"

259.00 \$

**20V**

LI-ION AKÜ  
TEKNOLOJİSİ



KÖMÜRSÜZ  
MOTOR

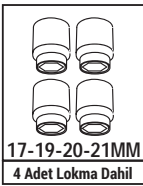

Hız	0-1800 D/Dk.
Darbe	0-22400 Darbe/Dk.
Maks. Tork	0-700 NM
Mandren	1/2 "
Koli Adeti	2
Ağırlık	4,30 Kg



**RPX2386**

Akülü Darbeli Somun Sıkma 3/4"

259.00 \$

**20V**

LI-ION AKÜ  
TEKNOLOJİSİ



KÖMÜRSÜZ  
MOTOR

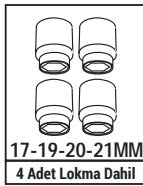

Hız	0-1800 D/Dk.
Darbe	0-22400 Darbe/Dk.
Maks. Tork	0-700 NM
Mandren	3/4 "
Koli Adeti	2
Ağırlık	4,30 Kg



**ŞARJ ALETLERİ**



<b>RPX2070</b>	<b>RPX2080</b>	<b>RPX2090</b>
2.4 A	4A	2 x 3.5A
22.00 \$	39.00 \$	60.00 \$

\* Şarj süreleri için 18. sayfaya bakın

**BATARYA SEÇENEKLERİ 20V**



<b>RPX2020</b>	<b>RPX2030</b>	<b>RPX2040</b>	<b>RPX2060</b>
2 Ah	3 Ah	4 Ah	6 Ah
45.00 \$	62.00 \$	71.00 \$	111.00 \$

## RPX2377

### Akülü Kırıcı-Delici Matkap

175.00 \$  
YAKINDA



YENİ  
ÜRÜN

20V

LI-ION AKÜ  
TEKNOLOJİSİ



KÖMÜRSÜZ  
MOTOR

Kömürsüz motor teknolojisiyle, motor aşınmasını azaltarak motorun daha serin, daha verimli ve daha dayanıklı çalışmasını sağlar. Beton, tuğla, ahşap, metal, duvar, vb. materyalleri delmek için maksimum verim sağlar. 4.0 Ah batarya ile yük performans sunmasını yanı sıra kablosuz kullanım konforu sunar.



SDS  
PLUS

2.8  
Jul

Darbe  
Gücü



Derinlik Ölçü  
Çubuğu



Sağ-Sol  
Döndürme

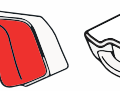

Hız  
Ayarlı



PVC  
Çantalı

Motor	KÖMÜRSÜZ
Hız	0-1150 D/Dk.
Darbe	0-5100 Darbe/Dk.
Darbe Gücü	2.8 Jul
Delme Kapasitesi	Metal : Ø13mm Beton : Ø26mm Ahşap : Ø40mm
Koli Adeti	2
Ağırlık	3,30 Kg



8 680470 152984

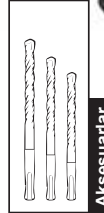

Aksesuarlar



Led  
Aydınlatmalı

1X 4A BATAKYA &  
ŞARJ ALETİ SETİ

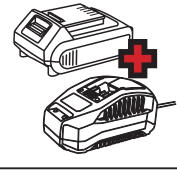

## RPX2375

### Akülü Kırıcı-Delici Matkap (Kömürsüz Motor)

181.00 \$



20V

LI-ION AKÜ  
TEKNOLOJİSİ



KÖMÜRSÜZ  
MOTOR



SDS  
PLUS

1.7  
Jul

Darbe  
Gücü



Derinlik Ölçü  
Çubuğu



Sağ-Sol  
Döndürme



Hız  
Ayarlı



PVC  
Çantalı

Motor	KÖMÜRSÜZ
Hız	0-1400 D/Dk.
Darbe	0-4500 Darbe/Dk.
Darbe Gücü	1.7 Jul
Delme Kapasitesi	Metal : Ø13mm Beton : Ø22mm Ahşap : Ø28mm
Koli Adeti	2
Ağırlık	4,20 Kg



VIDEO İÇİN  
QR KODU OKUTUN



8 680470 132412

## RPX2270

### Akülü Eksantrik Polisaj

108.00 \$

20V

LI-ION AKÜ  
TEKNOLOJİSİ



4A-6A  
AKÜ TAVSİYE EDİLİR



Pad Çapı	250 mm
Hız	2500 D/Dk.
Eksantrik	6 mm
Koli Adeti	2
Ağırlık	1,70 Kg



Pad Çapı  
250 mm



Sabit Hız  
Kontrolü



8 680470 127227

### BATAKYA SEÇENEKLERİ 20V

	RPX2020	RPX2030	RPX2040	RPX2060
	2 Ah	3 Ah	4 Ah	6 Ah
	45.00 \$	62.00 \$	71.00 \$	111.00 \$

### ŞARJ ALETLERİ

	RPX2070	RPX2080	RPX2090
	2.4 A	4A	2 x 3.5A
	22.00 \$	39.00 \$	60.00 \$

\* Şarj süreleri için 18. sayfaya bakın

**RPX2150**  
Akülü Avuç Taşlama

72.00 \$

**20V**  
LI-ION AKÜ  
TEKNOLOJİSİ



Disk Çapı	115 mm
Hız	8000 D/Dk.
Mil Dişi	M14
Koli Adeti	4
Ağırlık	3,12 Kg



**RPX2155**  
Akülü Avuç Taşlama

118.00 \$

**20V**  
LI-ION AKÜ  
TEKNOLOJİSİ



VIDEO İÇİN  
QR KODU OKUTUN

Motor	KÖMÜRSÜZ
Disk Çapı	125 mm
Hız	8500 D/Dk.
Mil Dişi	M14
Koli Adeti	4
Ağırlık	3,12 Kg



**RPX2520**  
Akülü Dekupaj Testere

73.00 \$

**20V**  
LI-ION AKÜ  
TEKNOLOJİSİ



VIDEO İÇİN  
QR KODU OKUTUN

Hız	0-2600 D/Dk.
Kesme Derinliği	60 mm
Vargel Mesafesi	18 mm
Koli Adeti	5
Ağırlık	1,60 Kg



**RPX2530**  
Akülü Tilki Kuyruğu Testere

85.00 \$

**20V**  
LI-ION AKÜ  
TEKNOLOJİSİ

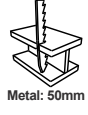
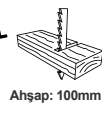

VIDEO İÇİN  
QR KODU OKUTUN

Hız	0-3000 D/Dk.
Vargel Uzunluğu	22 mm
Maks. Kesme	Ahşap: 100mm Metal: 50mm Alüminyum: 50mm
Hızlı Bıçak Değişimi	Evet
Koli Adeti	4
Ağırlık	1,62 Kg



**ŞARJ ALETLERİ**



<b>RPX2070</b>	<b>RPX2080</b>	<b>RPX2090</b>
2.4 A	4A	2 x 3.5A
22.00 \$	39.00 \$	60.00 \$

\* Şarj süreleri için 18. sayfaya bakın

**BATARYA SEÇENEKLERİ 20V**



<b>RPX2020</b>	<b>RPX2030</b>	<b>RPX2040</b>	<b>RPX2060</b>
2 Ah	3 Ah	4 Ah	6 Ah
45.00 \$	62.00 \$	71.00 \$	111.00 \$

## RPX2540 Akülü Daire Testere

92.00 \$

**20V**  
LI-ION AKÜ  
TEKNOLOJİSİ

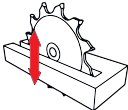

Kesme Derinliği  
90°: 38 mm



Kesme Derinliği  
45°: 26 mm



4A-6A  
AKÜ TAVSİYE EDİLİR



VIDEO İÇİN  
QR KODU OKUTUN

Hız	0-3650 D/Dk.
Testere Çapı	165 mm
Kesme Derinliği	90°: 38 MM 45°: 26 MM
Koli Adeti	2
Ağırlık	2,24 Kg



8 680470 126749

## RPX2280 Akülü Planya

96.00 \$

**20V**  
LI-ION AKÜ  
TEKNOLOJİSİ



4A-6A  
AKÜ TAVSİYE EDİLİR



VIDEO İÇİN  
QR KODU OKUTUN

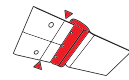

Planya Genişliği  
60 mm



Hız Ayarlı



Tetik Sabitleme Butonu



Derinlik Ayarlı



Toz Çıkış Ünitesi



Aksesuarlar

Hız	0-10000 D/Dk.
Planya Genişliği	60 mm
Planya Derinliği	0-1.5 mm
Elektrikli Süpürge Bağlama	Evet
Koli Adeti	4
Ağırlık	1,90 Kg



8 680470 127319

## RPX2250 Akülü Orbital Zımpara

48.00 \$

**20V**  
LI-ION AKÜ  
TEKNOLOJİSİ



Hızlı Zımpara Değiştirme



125 MM Zımpara



Toz Çıkış Ünitesi



Hız Ayarlı



Tetik Sabitleme Butonu

Hız	0-10000 D/Dk.
Zımpara Çapı	125 mm
Eksantrik	1.2 mm
Elektrikli Süpürge Bağlama	Evet
Koli Adeti	4
Ağırlık	1,10 Kg



8 680470 126862

## RPX2260 Akülü Üçgen Zımpara

42.00 \$

**20V**  
LI-ION AKÜ  
TEKNOLOJİSİ



Hızlı Zımpara Değiştirme



Zımpara Ölçüsü  
95x135x135 mm



Toz Toplama Ünitesi

Hız	11000 D/Dk.
Zımpara Ölçüsü	95x135x135 mm
Koli Adeti	4
Ağırlık	1,82 Kg



8 680470 126756

### BATARYA SEÇENEKLERİ 20V



RPX2020	RPX2030	RPX2040	RPX2060
2 Ah	3 Ah	4 Ah	6 Ah
45.00 \$	62.00 \$	71.00 \$	111.00 \$

### ŞARJ ALETLERİ



RPX2070	RPX2080	RPX2090
2.4 A	4A	2 x 3,5A
22.00 \$	39.00 \$	60.00 \$

\* Şarj süreleri için 18. sayfaya bakın

**RPX2410**  
Akülü Zımba-Çivi  
Tabancası

88.00 \$

**20V**  
LI-ION AKÜ  
TEKNOLOJİSİ



Hız	30 Çivi/Dk.
Zımba / Çivi Haznesi	80 Adet
Zımba Ölçüleri	15-25mm
Çivi Ölçüleri	15-20-25-30-32 mm
Koli Adeti	5
Ağırlık	2,60 Kg



**RPX2415**  
Akülü Zımba-Çivi  
Tabancası

189.00 \$

**20V**  
LI-ION AKÜ  
TEKNOLOJİSİ



Hız	60 Çivi/Dk.
Zımba / Çivi Haznesi	100 pcs
Zımba Ölçüleri	10-13-16-19-22-25-28-32-36-40 mm
Çivi Ölçüleri	15-20-25-30-32-38-40-45-50 mm
Koli Adeti	4
Ağırlık	2,97 Kg



**RPX2615**  
Akülü Sıcak Hava  
Tabancası

72.00 \$

**20V**  
LI-ION AKÜ  
TEKNOLOJİSİ

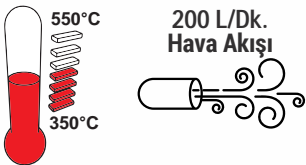

Güç	600 W
Sıcaklık Aralığı	350° / 550°C
Hava Akışı	200 L/Dk.
Ağırlık	0.7 kg
Koli Adeti	10



**RPX2610**  
Akülü Hava Üfleme

81.00 \$

**20V**  
LI-ION AKÜ  
TEKNOLOJİSİ



Hava Üfleme Hızı	63 mph
Vakumlama Hızı	≥ 4,5 kpa
Ağırlık	2 Kg
Koli Adeti	2



**ŞARJ ALETLERİ**



<b>RPX2070</b>	<b>RPX2080</b>	<b>RPX2090</b>
2.4 A	4A	2 x 3.5A
22.00 \$	39.00 \$	60.00 \$

\* Şarj süreleri için 18. sayfaya bakın

**BATARYA SEÇENEKLERİ 20V**



<b>RPX2020</b>	<b>RPX2030</b>	<b>RPX2040</b>	<b>RPX2060</b>
2 Ah	3 Ah	4 Ah	6 Ah
45.00 \$	62.00 \$	71.00 \$	111.00 \$

## RPX2630 Akülü Dal Budama

163.00 \$

**20V**  
LI-ION AKÜ  
TEKNOLOJİSİ

**KÖMÜRSÜZ  
MOTOR**

**4A-6A  
AKÜ TAVSİYE EDİLİR**

RQDEX profesyonel akülü budama makası fırçasız motoru ile 20.000 D/DK. çalışır, bu da dal budama makinesini bir çok muadilinden daha verimli hale getirir.

Akülü ağaç budama makinesi yüksek kaliteli SK5 karbon çelik bıçaklarla donatılmıştır. Bıçaklar 25-33 dalları zahmetsizce kesebilmenize olanak tanır.



VIDEO İÇİN  
QR KODU OKUTUN



Motor	KÖMÜRSÜZ
Hız	20000 D/dk.
Kesme Çapı	25-33 mm
Kesme Gücü	55 NM.
Koli Adeti	10
Ağırlık	1,85 Kg



## RPX2620 Akülü Çim Makası & Çit Budama

68.00 \$

**20V**  
LI-ION AKÜ  
TEKNOLOJİSİ



Hız	1200 D/Dk.
Çit Kesme Çapı	7.6 mm
Çit Kesme Uzunluğu	199 mm
Çim Kesme Genişliği	92 mm
Koli Adeti	4
Ağırlık	1,97 Kg



## RPX8500 Akülü Su Pompası

147.00 \$



**20V**  
LI-ION AKÜ  
TEKNOLOJİSİ



2m-Giriş Borusu  
2 Adet Boru  
Konnektörü

Güç	180 W
Su Emiş Mesafesi	6 M
Kapasite	46 Lt/Dk.
Hortum Bağlantısı	1"x1.5"
Su Basma Yüksekliği	22 M
Ağırlık	3,1 Kg
Koli Adeti	1



**4A-6A  
AKÜ TAVSİYE EDİLİR**



### BATARYA SEÇENEKLERİ 20V

RPX2020	RPX2030	RPX2040	RPX2060
2 Ah	3 Ah	4 Ah	6 Ah
45.00 \$	62.00 \$	71.00 \$	111.00 \$

### ŞARJ ALETLERİ

RPX2070	RPX2080	RPX2090
2.4 A	4A	2 x 3,5A
22.00 \$	39.00 \$	60.00 \$

\* Şarj süreleri için 18. sayfaya bakın

## RED X POWER BATARYALAR

	RPX2020	RPX2030	RPX2040	RPX2060
	45.00 \$	62.00 \$	71.00 \$	111.00 \$
Volt	20V	20V	20V	20V
Batarya	2 Ah Li-ion	3 Ah Li-ion	4 Ah Li-ion	6 Ah Li-ion



## RED X POWER ŞARJ ALETLERİ

	RPX2070	RPX2080	RPX2090
	22.00 \$	39.00 \$	60.00 \$
		HIZLI ŞARJ	2X HIZLI ŞARJ
Volt	2,4A	4A	2 x 3,5A
2 Ah	45 Dk.	30 Dk.	35 Dk.
3 Ah	65 Dk.	45 Dk.	55 Dk.
4 Ah	100 Dk.	60 Dk.	70 Dk.
6 Ah	150 Dk.	90 Dk.	105 Dk.
Şarj Süresi			





**PROFESYONELLERİN TERCİHİ**



**RODEX**



## RDX3404

### Akülü Darbeli Matkap

134.00 \$



KÖMÜRSÜZ MOTOR

21 Volt

- » Hızlı uç değişimi için anahtarsız metal mandren
- » Led aydınlatma ışığı
- » 20+1+1+1 Ayarlanabilir tork
- » 2 Vitesli
- » Sağ-Sol döndürme
- » Led batarya seviye göstergesi
- » Kemer tokası
- » Şarj Cihazı
- » PVC çanta

2X 21V 2A BATARYA &amp; ŞARJ ALETLİ SET

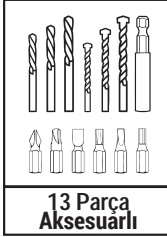
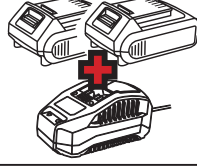

13 Parça Aksesuarlı

Motor	KÖMÜRSÜZ
Akü	21V / 2.0A Li-ion
Tork	45 NM
Mandren	13 MM Metal Mandren
Hız	0-350 / 0-1350 D/Dk.
Darbe Hızı	0-6000 / 0-21750 D/Dk.
Ağırlık	3,10 Kg
Koli Adeti	5



VIDEO İÇİN QR KODU OKUTUN



8 680470 132597



## RDX3365

### Akülü Matkap

90.00 \$

16.8 Volt

- » Hızlı uç değişimi için anahtarsız yarı metal mandren
- » Led aydınlatma ışığı
- » 18+1 Ayarlanabilir tork
- » 2 Vitesli
- » 2x 16.8V - 2.0 Ah LI-ION akü
- » Sağ-Sol döndürme
- » Led batarya seviye göstergesi
- » Kemer tokası
- » Şarj Cihazı
- » PVC çanta



Akü	16.8 V / 2.0A Li-ion
Tork	30 NM
Mandren	10 mm
Hız	0-350 / 0-1350 D/dk.
Ağırlık	3 Kg
Koli Adeti	5

2X 16.8V 2A BATARYA &amp; ŞARJ ALETLİ SET



8 680470 132603

## RDX3375

### Akülü Matkap

95.00 \$

21 Volt

- » Hızlı uç değişimi için anahtarsız yarı metal mandren
- » Led aydınlatma ışığı
- » 18+1 Ayarlanabilir tork
- » 2 Vitesli
- » 2x 21V - 2.0 Ah LI-ION akü
- » Sağ-Sol döndürme
- » Led batarya seviye göstergesi
- » Kemer tokası
- » Şarj Cihazı
- » PVC çanta



Akü	21 V / 2.0A Li-ion
Tork	35 NM
Mandren	10 mm
Hız	0-350 / 0-1350 D/dk.
Ağırlık	3 Kg
Koli Adeti	5

2X 20V 2A BATARYA &amp; ŞARJ ALETLİ SET



8 680470 132627



## RDX3365A

### Akülü Matkap

96.00 \$

17 ADET  
AKSESUARLI

16.8 Volt

- » Hızlı uç değişimi için anahtarsız yarı metal mandren
- » Led aydınlatma ışığı
- » 18+1 Ayarlanabilir tork
- » 2 Vitesli
- » 2x 16.8V - 2,0 Ah LI-ION akü
- » Sağ-Sol döndürme
- » Led batarya seviye göstergesi
- » Kemer tokası
- » Şarj Cihazı
- » PVC çanta

#### Aksesuar İçeriği

**Akrobat Spiral 1 adet** 25mm  
**PH2 vidalama ucu 1 adet** 50mm  
**Ahşap yaprak matkap ucu 3 adet**  
10mm 12mm 14mm  
**Çift burgu ahşap matkap ucu 3 adet**  
5mm 6mm 8mm  
**Ahşap Matkap ucu 3 adet**  
5mm 6mm 8mm  
**Çift burgu beton matkap ucu 3 adet**  
5mm 6mm 8mm  
**Beton matkap ucu 3 adet**  
5mm 6mm 8mm

Akü	16.8 V / 2.0A Li-ion
Tork	30 NM
Mandren	10 mm
Hız	0-350 / 0-1350 D/dk.
Ağırlık	3,5 Kg
Koli Adeti	5

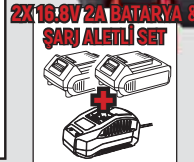
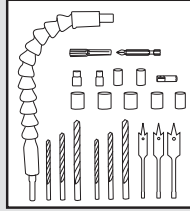

## RDX3375A

### Akülü Matkap

100.00 \$

17 ADET  
AKSESUARLI

21 Volt

VIDEO İÇİN  
QR KODU OKUTUN

- » Hızlı uç değişimi için anahtarsız yarı metal mandren
- » Led aydınlatma ışığı
- » 18+1 Ayarlanabilir tork
- » 2 Vitesli
- » 2x 21V - 2,0 Ah LI-ION akü
- » Sağ-Sol döndürme
- » Led batarya seviye göstergesi
- » Kemer tokası
- » Şarj Cihazı
- » PVC çanta

#### Aksesuar İçeriği

**Akrobat Spiral 1 adet** 25mm  
**PH2 vidalama ucu 1 adet** 50mm  
**Ahşap yaprak matkap ucu 3 adet**  
10mm 12mm 14mm  
**Çift burgu ahşap matkap ucu 3 adet**  
5mm 6mm 8mm  
**Ahşap Matkap ucu 3 adet**  
5mm 6mm 8mm  
**Çift burgu beton matkap ucu 3 adet**  
5mm 6mm 8mm  
**Beton matkap ucu 3 adet**  
5mm 6mm 8mm

Akü	21V / 2.0A Li-ion
Tork	35 NM
Mandren	10 mm
Hız	0-350 / 0-1350 D/dk.
Ağırlık	3,5 Kg
Koli Adeti	5

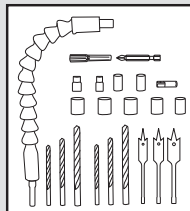



## RDX3321

### Akülü Matkap

50.00 \$

12 Volt

- » Hızlı uç değişimi için anahtarsız mandren
- » Led aydınlatma ışığı
- » 18+1 Ayarlanabilir tork
- » 2 Vitesli
- » 2x 12V - 1,5 Ah LI-ION akü
- » Sağ-Sol döndürme
- » Şarj Cihazı
- » PVC çanta

### 2X 12V 1.5A BATERYA & ŞARJ ALETLİ SET

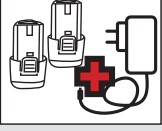

Akü	12 V / 1.5A Li-ion
Tork	25 NM
Mandren	10 mm
Hız	0-350 / 0-1350 D/dk.
Ağırlık	1.7 Kg
Koli Adeti	10

## RDX3320

### Akülü Matkap

34.00 \$

12 Volt

- » Hızlı uç değişimi için anahtarsız mandren
- » Led aydınlatma ışığı
- » 18+1 Ayarlanabilir tork
- » 2 Vitesli
- » 1x 12V - 1,3 Ah LI-ION akü
- » Sağ-Sol döndürme
- » Şarj Cihazı

### 1X 12V 1.3A BATERYA & ŞARJ ALETLİ SET

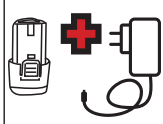

YENİ ÜRÜN



Akü	12 V / 1.3A Li-ion
Tork	25 NM
Mandren	10 mm
Hız	0-350 / 0-1350 D/dk.
Ağırlık	1.5 Kg
Koli Adeti	10



## RDX331

Akülü Vidalama

3.6 Volt

36.00 \$



12 Adet Aksesuarlı



### ŞARJÖRLÜ SİSTEM



VIDEO İÇİN QR KODU OKUTUN

Akü	3.6V / 1.5A Li-ion
Tork	4,5 NM
Hız	0-210 D/Dk.
Şarj Süresi	3 Saat
Ağırlık	1,47 Kg
Koli Adeti	4



8 680470 114784

## RDX3085

Akülü Vidalama

3.6 Volt

15.00 \$

Blişter Ambalajlı

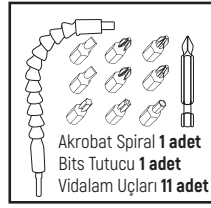

Akrobat Spiral 1 adet  
Bits Tutucu 1 adet  
Vidalama Uçları 11 adet



Akü	3.6V / 1.5A Li-ion
Tork	2.5 NM
Hız	180 D/Dk.
Şarj Süresi	60 Dk.
Ağırlık	0,65 Kg
Koli Adeti	20



8 680470 144712

## RDX308

Akülü Vidalama

3.6 Volt

36.00 \$

- Şeffaf kutusu sayesinde daha şık bir görünüm.
- 53 adet tornavida ucu.
- Dönüştürülebilir yapısı sayesinde daha zor alanlara kolay erişim.
- Yardımcı LED ışığı sayesinde karanlık alanlarda rahat çalışma imkanı

Akü	3.6V / 1.5A Li-ion
Tork	4 NM
Hız	0-210 D/Dk.
Ağırlık	1,1 Kg
Koli Adeti	8



VIDEO İÇİN QR KODU OKUTUN

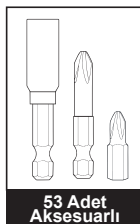

53 Adet Aksesuarlı



8 680470 115385



**PROFESYONELLERİN TERCİHİ**



**RODEX**

**RDX1510**

Darbesiz Matkap

32.00 \$

**YENİ  
ÜRÜN**

500 Watt

- » Otomatik Mandren
- » Hız Ayarlı
- » Tetik Sabitleme Butonu
- » Sağ-Sol Döndürme
- » Rahat tutuş ve kontrol
- » Kemer askı tokası

Güç	500 W
Delme Kapasitesi	10 MM
Hız	0-3200 D/Dk.
Ağırlık	1.56 Kg
Koli Adeti	10

**RDX1504**

Darbesiz Matkap

26.00 \$



450 Watt

- » Otomatik Mandren
- » Hız Ayarlı
- » Tetik Sabitleme Butonu
- » Sağ-Sol Döndürme
- » Rahat tutuş ve kontrol
- » Kemer askı tokası

Güç	450 W
Delme Kapasitesi	10 MM
Hız	0-2600 D/Dk.
Ağırlık	1,5 Kg
Koli Adeti	10

**RDX153**

Darbesiz Matkap

33.00 \$



280 Watt

- » Otomatik Mandren
- » Tork Ayarlı
- » Hız Ayarlı
- » Tetik Sabitleme Butonu
- » Sağ-Sol Döndürme
- » Rahat tutuş ve kontrol

Güç	280 W
Delme Kapasitesi	Ahşap: 25mm Metal: 10mm
Tork	12 NM
Hız	0-750 D/Dk.
Ağırlık	1,42 Kg
Koli Adeti	10

**RDX1520**

Darbeli Matkap

45.00 \$



650 Watt

- » Otomatik Mandren
- » Darbeli-Darbesiz Kullanım
- » Hız Ayarlı
- » Tetik Sabitleme Butonu
- » Sağ-Sol Döndürme
- » Rahat tutuş ve kontrol
- » Derinlik Sabitleyici

Güç	650 W
Delme Kapasitesi	Ahşap: 35mm Metal: 13mm
Hız	0-3300 D/Dk.
Ağırlık	1,8 Kg
Koli Adeti	10





## RDX1520A

### Darbeli Matkap

650 Watt

57.00 \$



- › Otomatik Mandren
- › Darbeli-Darbesiz Kullanım
- › Hız Ayarlı
- › Tetik Sabitleme Butonu
- › Sağ-Sol Döndürme
- › Rahat tutuş ve kontrol
- › Derinlik Sabitleyici

Derinlik Sabitleyici 1 adet  
İzolasyon Bandı 1 adet  
Lokma Uçları 8 adet  
Vida-Dübel Kutusu 1 adet  
Beton Matkap Uçları  
3 adet  
Çift Burgu Matkap Uçları  
3 adet  
Falçata 1 adet  
Vidalama Uçları 6 adet

Güç	650 W
Delme Kapasitesi	Ahşap: 35mm Metal: 13mm
Hız	0-3300 D/Dk.
Ağırlık	3,30 Kg
Koli Adeti	5



## RDX1550

### Darbeli Matkap

850 Watt

52.00 \$



- › Otomatik Mandren
- › Darbeli-Darbesiz Kullanım
- › Hız Ayarlı
- › Tetik Sabitleme Butonu
- › Sağ-Sol Döndürme
- › Rahat tutuş ve kontrol
- › Derinlik Sabitleyici

Güç	850 W
Delme Kapasitesi	13 MM
Hız	0-2700 D/Dk.
Ağırlık	2,45 Kg
Koli Adeti	10



## RDX1551

### Darbeli Matkap

850 Watt

63.00 \$



- › Otomatik Mandren
- › Darbeli-Darbesiz Kullanım
- › Hız Ayarlı
- › Tetik Sabitleme Butonu
- › Sağ-Sol Döndürme
- › Rahat tutuş ve kontrol
- › Derinlik Sabitleyici

Derinlik Sabitleyici 1 adet  
İzolasyon Bandı 1 adet  
Lokma Uçları 8 adet  
Vida-Dübel Kutusu 1 adet  
Beton Matkap Uçları  
3 adet  
Çift Burgu Matkap Uçları  
3 adet  
Falçata 1 adet  
Vidalama Uçları 6 adet

Güç	850 W
Delme Kapasitesi	13 MM
Hız	0-2700 D/Dk.
Ağırlık	3,6 Kg
Koli Adeti	5



VIDEO İÇİN  
QR KODU OKUTUN





## RDX226

### Elektro pnömatik Kırıcı Delici Matkap

82.00 \$

800 Watt

- » SDS PLUS
- » Tetik Sabitleme Butonu
- » Sağ-Sol Döndürme
- » PVC Çantalı
- » Rahat Tutuş ve Kontrol

VIDEO İÇİN  
QR KODU OKUTUN

Aksesuarlar

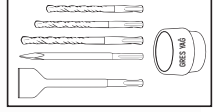

Güç	800 Watt
Delme Kapasitesi	Beton: 26mm Ahşap: 30mm Metal: 13mm
Darbe Gücü	3 Jul
Darbe Sayısı	0-5500 Darbe/Dk.
Hız	0-1100 D/Dk.
Ağırlık	3,15 Kg
Koli Adeti	5

3.0  
Jul

YÜKSEK DARBE



KIRMA-DELME ve DARBELİ DELME



SDS PLUS MANDREN



TETİK SABİTLEME FONKSİYONU



SAĞ-SOL DÖNÜŞ FONKSİYONU



8 680470 108530

## RDX2265

### Elektro pnömatik Kırıcı Delici Matkap

95.00 \$

800 Watt

- » SDS PLUS
- » Tetik Sabitleme Butonu
- » Sağ-Sol Döndürme
- » PVC Çantalı
- » Rahat Tutuş ve Kontrol

3  
Fonksiyon

Güç	800 W
Delme Kapasitesi	Beton: 26mm Ahşap: 30mm Metal: 13mm
Darbe Gücü	3 Jul
Darbe Sayısı	0-5500 Darbe/Dk.
Hız	0-1100 D/Dk.
Ağırlık	3,35 Kg
Koli Adeti	5

İlave Mandren  
Düz Uçlarla  
Kullanım İmkânı  
Sunar

8 680470 122932

## RDX2267

### Elektro pnömatik Kırıcı Delici Matkap

109.00 \$

1050 Watt

- » SDS PLUS
- » Hız Ayarlı
- » Tetik Sabitleme Butonu
- » Sağ-Sol Döndürme
- » PVC Çantalı
- » Rahat Tutuş ve Kontrol

AVT  
TİTREŞİM ÖNLEME  
TEKNOLOJİSİ3  
Fonksiyon

Güç	1050 Watt
Delme Kapasitesi	Beton: 26mm Ahşap: 42mm Metal: 13mm
Darbe Gücü	3 Jul
Darbe Sayısı	0-5100 Darbe/Dk.
Hız	0-1150 D/Dk.
Ağırlık	3,40 Kg
Koli Adeti	4

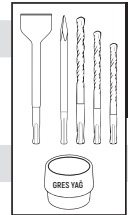

Aksesuarlar



8 680470 143852

**RDX227****Elektropnömatik Kırıcı Delici Matkap****850 Watt****112.00 \$**

Aksesuarlar

- » SDS PLUS
- » Magnezyum alaşımı ile güçlendirilmiş alet şanzıman gövde
- » Tetik Sabitleme Butonu
- » Sağ-Sol Döndürme
- » PVC Çantalı
- » Rahat Tutuş ve Kontrol

**3**  
Fonksiyon

Güç	850 Watt
Delme Kapasitesi	Beton: 26mm Ahşap: 30mm Metal: 13mm
Darbe Gücü	3.4 Jul
Darbe Sayısı	0-5100 Darbe/Dk.
Hız	0-1300 D/Dk.
Ağırlık	3,50 Kg
Koli Adeti	5

VIDEO İÇİN  
QR KODU OKUTUN

8 680470 120099

**RDX231****Elektropnömatik Kırıcı Delici Matkap****1300 Watt****120.00 \$**

- » SDS PLUS
- » Titreşim önleme sistemi
- » PVC Çantalı
- » Rahat Tutuş ve Kontrol

**3**  
Fonksiyon

Güç	1300 Watt
Delme Kapasitesi	Beton: 30mm Ahşap: 42mm Metal: 13mm
Darbe Gücü	5 Jul
Darbe Sayısı	4300 Darbe/Dk.
Hız	850 D/Dk.
Ağırlık	5,05 Kg
Koli Adeti	2

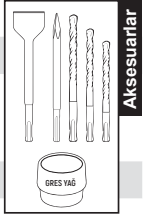

Aksesuarlar

GRES YAĞ



8 680470 116092

**RDX234****Elektropnömatik Kırıcı Delici Matkap****1500 Watt****126.00 \$**

- » SDS PLUS
- » Titreşim önleme sistemi
- » PVC Çantalı
- » Rahat Tutuş ve Kontrol

**3**  
Fonksiyon

Güç	1500 Watt
Delme Kapasitesi	Beton: 32mm Ahşap: 42mm Metal: 13mm
Darbe Gücü	5,5 Jul
Darbe Sayısı	4350 Darbe/Dk.
Hız	0-880 D/Dk.
Ağırlık	5,10 Kg
Koli Adeti	2

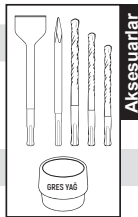

Aksesuarlar

GRES YAĞ



8 680470 116108

**RDX2402****Elektropnömatik Kırıcı Delici Matkap****1600 Watt****193.00 \$**

- » SDS MAX
- » Titreşim önleme sistemi
- » Magnezyum alaşımı ile güçlendirilmiş alet şanzıman gövde
- » PVC Çantalı
- » Rahat Tutuş ve Kontrol

**2**  
Fonksiyon

Güç	1600 Watt
Delme Kapasitesi	Beton: 40mm
Darbe Gücü	10 Jul
Darbe Sayısı	3800 Darbe/Dk.
Hız	630 D/Dk.
Ağırlık	7,45 Kg
Koli Adeti	2

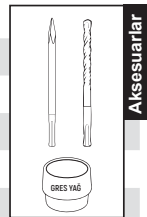

Aksesuarlar

GRES YAĞ



8 680470 124943



## RDX616

### Sütunlu Matkap

397.00 \$

550 Watt

- 12 Kademeli Delme Hızı
- 550 Watt Güçlü Motor
- 16 MM Delme Kapasitesi
- 700 MM Dikey Orta Panel Hareketi,
- 36 MM Kolon Çapı, Profil Sabitleme,
- Delikli Orta Panel
- Montaj Delikli 290\*190 MM Kaide
- Boyutlar: 30x100x65
- Bakır Sargı Motoru

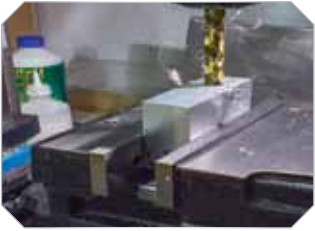

16mm  
Delme

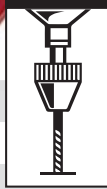

Güç	550 W
Delme Kapasitesi	16 MM
Delme Hızı	12 Kademeli Hızı
Hız	210-2220 D/Dk.
Ağırlık	37,09 Kg
Koli Adeti	1



## RDX613

### Sütunlu Matkap

181.00 \$

350 Watt

- 5 Aşamalı Delme Hızı
- 350 Watt Güçlü Motor
- 13 MM Delme Kapasitesi
- Profil Sabitleme,
- Delikli Orta Panel
- Montaj Delikli Taban
- Boyutlar: 20x60x40
- Bakır Sargı Motoru



13mm  
Delme



Güç	350 W
Delme Kapasitesi	13 MM
Delme Hızı	5 Kademeli Hızı
Hız	580-2650 D/Dk.
Ağırlık	16,8 Kg
Koli Adeti	1



## RDX309

### Elektrikli Somun Sıkma

1010 Watt

108.00 \$



- » 450NM Tork Gücü
- » Güçlü ve Dayanıklı Metal Gövde
- » Sağ-Sol Döndürme
- » Hızlı ve Kolay Uç Değiştirme
- » Kompakt dizayn
- » Çantalı

Güç	1010 W
Tork	450 NM
Hız	2200 D/Dk.
Net Ağırlık	3,15 Kg
Koli Adet	4



Lokma Seti Dahil

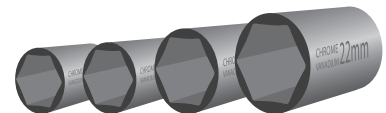

17-19-21-22 MM



## RDX6830 Karot Makinesi

1.077,00 \$

2800 Watt

2800 Watt süper güçlü motoru sayesinde birçok zorlu delme işini kolaylıkla halleder.  
2 Manuel hız ayarı.  
Delmeyi kolaylaştırmak için su desteği.  
Taban alüminyum alaşımdan yapılmıştır, çelik kolona 45°'ye kadar açı verilebilir.  
Tekerlek sistemi ile kolay taşıma.

Güç	2800 W
Maks. Delme Kapasitesi	255 MM
Delme Derinliği	690 MM
Hız	500 - 920 D/Dk.
Ağırlık	39 Kg
Koli Adet	1

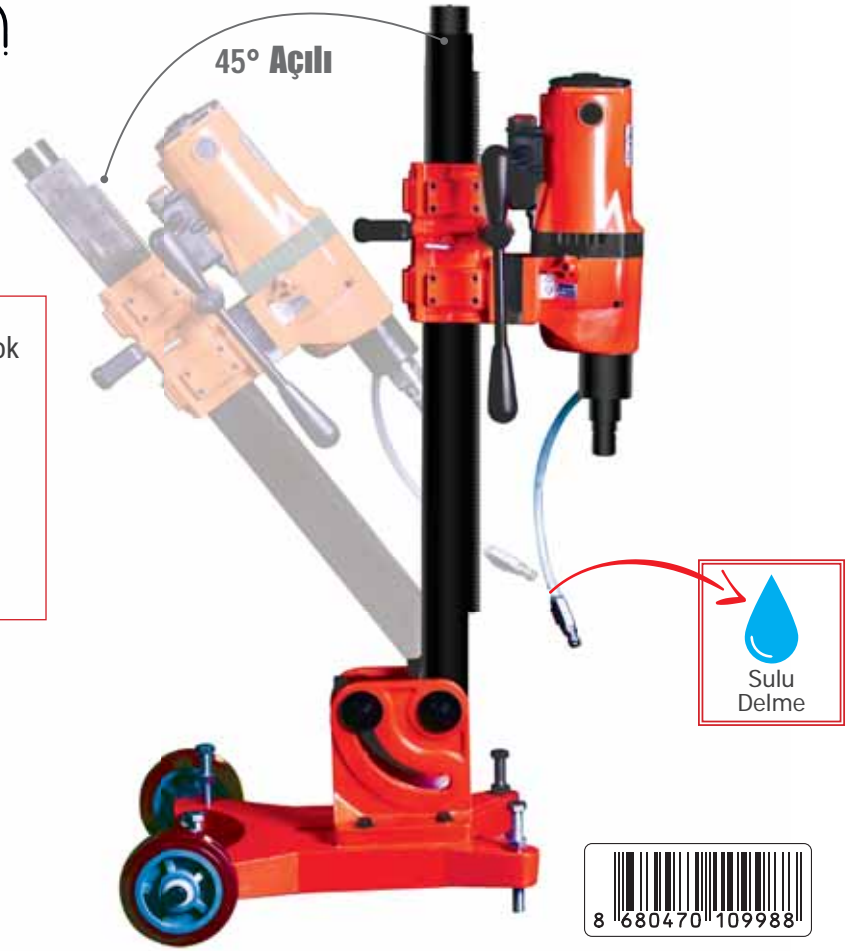

## RDX6825 Karot Makinesi

902.00 \$

2800 Watt

- › Yüksek Güçlü Motor
- › Sulu Delme
- › Uzun Hizmet Ömrü



Sulu Delme

Güç	2800 W
Maks. Delme Kapasitesi	255 MM
Delme Derinliği	650 MM
Hız	500 - 920 D/Dk.
Ağırlık	25 Kg
Koli Adet	1



### Karot Makinesi Uçları



ÜRÜN KODU	ÇAP	UZUNLUK	KOLİ ADET	Fiyat \$
RDY6853	53 MM	500 MM	20	24.00
RDY6863	63 MM	500 MM	15	29.00
RDY6871	71 MM	500 MM	9	33.00
RDY6883	83 MM	500 MM	9	35.00
RDY68102	102 MM	500 MM	6	43.00
RDY68112	112 MM	500 MM	4	45.00
RDY68127	127 MM	500 MM	4	49.00
RDY68152	152 MM	500 MM	4	66.00



**PROFESYONELLERİN TERCİHİ**

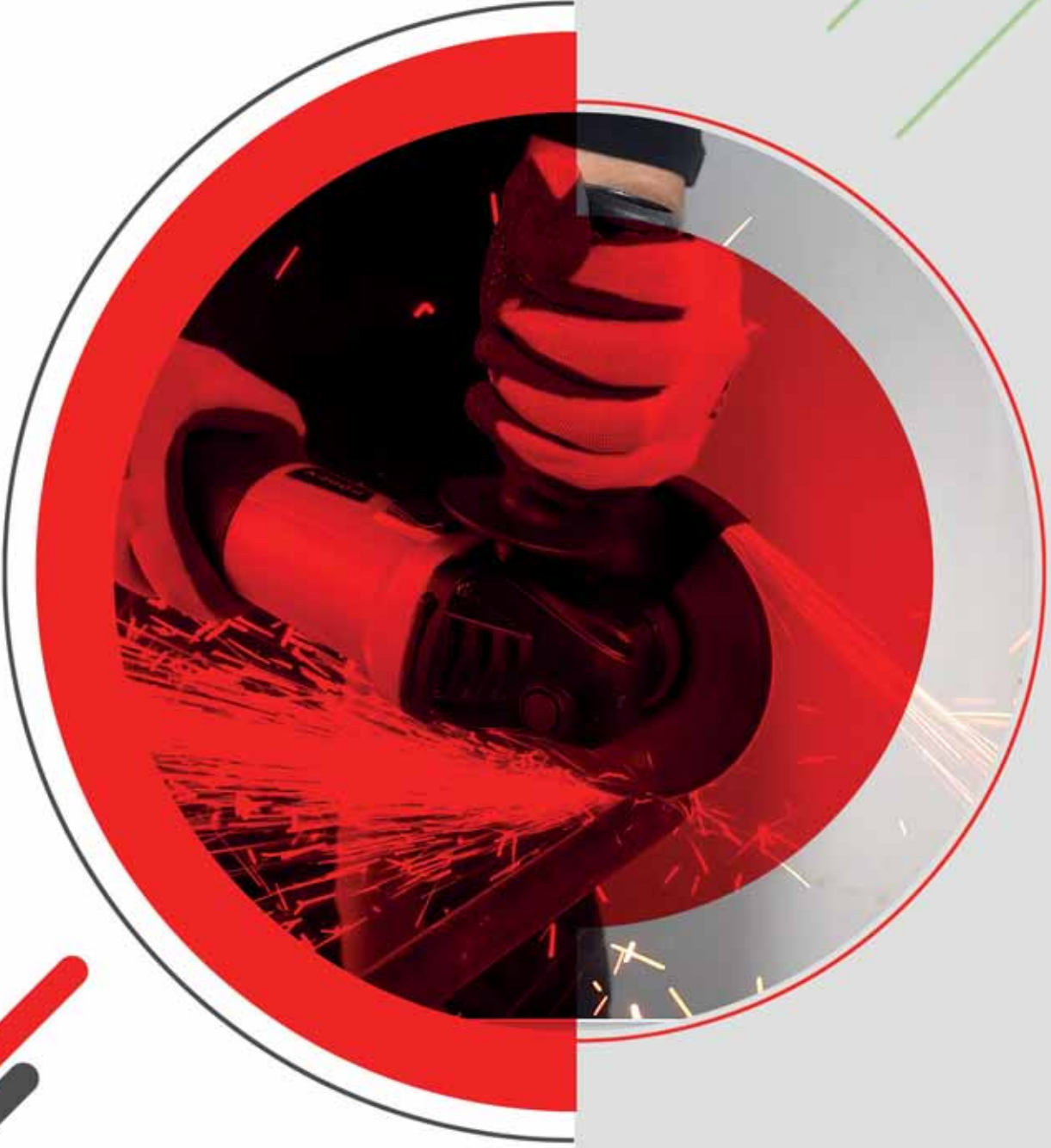

**RQDEX**

**RDX103****Avuç Taşlama Makinesi****54.00 \$****600** Watt

- › 600 Watt güçlü motor ile kolay kesme ve taşlama
- › Kolay disk değişimi için mil kilidi
- › Titreşim azaltıcı sap
- › Operatör konforu için yan tutamak aletin her iki tarafında monte edilebilir

Metal Kesme  
Diski Dahil

Güç	600 W
Çalışma Voltajı	230 V
Frekans	50 Hz
Disk Çapı	115/125 MM
Hız	11000 D/Dk.
Ağırlık	2,5 KG
Koli Adet	10

**RDX1031****Avuç Taşlama Makinesi****50.00 \$****600** Watt

- › 600 Watt güçlü motor ile kolay kesme ve taşlama
- › Kolay disk değişimi için mil kilidi
- › Titreşim azaltıcı sap
- › Operatör konforu için yan tutamak aletin her iki tarafında monte edilebilir

Metal Kesme  
Diski Dahil

Güç	600 W
Çalışma Voltajı	230 V
Frekans	50 Hz
Disk Çapı	115/125 MM
Hız	11000 D/Dk.
Ağırlık	2,5 Kg
Koli Adet	10

**RDX1041****Avuç Taşlama Makinesi****56.00 \$****750** Watt

- › Elektronik hız ayarlı
- › 750 Watt güçlü motor ile kolay kesme ve taşlama
- › Kolay disk değişimi için mil kilidi
- › Titreşim azaltıcı sap
- › Operatör konforu için yan tutamak aletin her iki tarafında monte edilebilir

Metal Kesme  
Diski Dahil

Güç	750 W
Çalışma Voltajı	230 V
Frekans	50 Hz
Disk Çapı	115/125 MM
Hız	0-11000 D/Dk.
Ağırlık	2,5 Kg
Koli Adet	10

**RDX1046****Avuç Taşlama Makinesi****50.00 \$****950** Watt

- › Elektronik hız ayarlı
- › 950 Watt güçlü motor ile kolay kesme ve taşlama
- › Kolay disk değişimi için mil kilidi
- › Titreşim azaltıcı sap
- › Operatör konforu için yan tutamak aletin her iki tarafında monte edilebilir

Metal Kesme  
Diski Dahil

Güç	950 W
Çalışma Voltajı	230 V
Frekans	50 Hz
Disk Çapı	115/125 MM
Hız	0-11000 D/Dk.
Ağırlık	2,5 Kg
Koli Adet	10



**RDX1040****Avuç Taşlama Makinesi****39.00 \$****750 Watt**

- » 750 Watt güçlü motor ile kolay kesme ve taşlama
- » Evuç içine oturan mükemmel ergonomi
- » Titreşim azaltıcı sap
- » Operatör konforu için yan tutamak aletin her iki tarafında monte edilebilir

Metal Kesme  
Diski Dahil

Güç	750 W
Çalışma Voltajı	230 V
Frekans	50 Hz
Disk Çapı	115/125 MM
Hız	11000 D/Dk.
Ağırlık	2,2 Kg
Koli Adet	10

**RDX108****Avuç Taşlama Makinesi****59.00 \$****750 Watt**

- » 750 Watt güçlü motor ile kolay kesme ve taşlama
- » Kilitleti tetik
- » Kolay disk değişimi için mil kilidi
- » Titreşim azaltıcı sap
- » Operatör konforu için yan tutamak aletin her iki tarafında monte edilebilir

Metal Kesme  
Diski Dahil

Güç	750 W
Çalışma Voltajı	230 V
Frekans	50 Hz
Disk Çapı	115/125 MM
Hız	11000 D/Dk.
Ağırlık	2,4 Kg
Koli Adet	10

**RDX109****Avuç Taşlama Makinesi****65.00 \$****1020 Watt**

- » 1020 Watt güçlü motor ile kolay kesme ve taşlama
- » Kilitleti tetik
- » Kolay disk değişimi için mil kilidi
- » Titreşim azaltıcı sap
- » Operatör konforu için yan tutamak aletin her iki tarafında monte edilebilir

Metal Kesme  
Diski Dahil

Güç	1020 W
Çalışma Voltajı	230 V
Frekans	50 Hz
Disk Çapı	115/125 MM
Hız	11000 D/Dk.
Ağırlık	1,9 Kg
Koli Adet	10

**RDX1120****Taşlama Makinesi****71.00 \$****1200 Watt****AVT**  
TITREŞİM ÖNLEME  
TEKNOLOJİSİMetal Kesme  
Diski Dahil

- » 1200 Watt güçlü motor ile kolay kesme ve taşlama
- » Kolay disk değişimi için mil kilidi
- » Elektronik hız ayarlı
- » Korumalı tetik
- » Yumuşak başlangıç sistemi
- » Kolay Kömür Değişimi
- » Titreşim azaltıcı sap
- » Operatör konforu için yan tutamak aletin her iki tarafında monte edilebilir
- » Anahtarsız muhafaza ayarı

Güç	1200 W
Çalışma Voltajı	230 V
Frekans	50 Hz
Disk Çapı	125 MM
Hız	0-10000 D/Dk.
Ağırlık	3,25 Kg
Koli Adet	8

VIDEO İÇİN  
QR KODU OKUTUN

**RDX1161****Büyük Taşlama Makinesi****90.00 \$****1300 Watt**

- › 1300 Watt güçlü motor ile kolay kesme ve taşlama
- › Elektronik hız ayarlı
- › Kolay disk değişimi için mil kilidi
- › Korumalı tetik
- › Yumuşak başlangıç sistemi
- › Kolay Kömür Değişimi
- › Titreşim azaltıcı sap
- › Operatör konforu için yan tutamak aletin her iki tarafında monte edilebilir
- › Anahtarsız muhafaza ayarı

**AVT**  
 TİTRESİM ÖNLEME  
 TEKNOLOJİSİ

Güç	1300 W
Çalışma Voltajı	230 V
Frekans	50 Hz
Disk Çapı	180 MM
Hız	0-8000 D/Dk.
Ağırlık	3,87 Kg
Koli Adet	8

**RDX1162****Büyük Taşlama Makinesi****81.00 \$****1400 Watt**

- › 1400 Watt güçlü motor ile kolay kesme ve taşlama
- › Kolay disk değişimi için mil kilidi
- › Kolay Kömür Değişimi
- › Titreşim azaltıcı sap
- › Operatör konforu için yan tutamak aletin üç tarafına monte edilebilir
- › Anahtarsız muhafaza ayarı

Güç	1400 W
Çalışma Voltajı	230 V
Frekans	50 Hz
Disk Çapı	180 MM
Hız	8000 D/Dk.
Ağırlık	4,0 Kg
Koli Adet	4

**RDX1170****Büyük Taşlama Makinesi****90.00 \$****1500 Watt**

- › 1500 Watt güçlü motor ile kolay kesme ve taşlama
- › Elektronik hız ayarlı
- › Kolay disk değişimi için mil kilidi
- › Korumalı tetik
- › Yumuşak başlangıç sistemi
- › Kolay Kömür Değişimi
- › Titreşim azaltıcı sap
- › Operatör konforu için yan tutamak aletin üç tarafına monte edilebilir
- › Anahtarsız muhafaza ayarı

Güç	1500 W
Çalışma Voltajı	230 V
Frekans	50 Hz
Disk Çapı	150 MM
Hız	1000-9000 D/Dk.
Ağırlık	3,6 Kg
Koli Adet	6

**RDX1171****Büyük Taşlama Makinesi****95.00 \$****1500 Watt**

- › 1500 Watt güçlü motor ile kolay kesme ve taşlama
- › Elektronik hız ayarlı
- › Kolay disk değişimi için mil kilidi
- › Korumalı tetik
- › Yumuşak başlangıç sistemi
- › Kolay Kömür Değişimi
- › Titreşim azaltıcı sap
- › Operatör konforu için yan tutamak aletin her iki tarafında monte edilebilir
- › Anahtarsız muhafaza ayarı

Güç	1500 W
Çalışma Voltajı	230 V
Frekans	50 Hz
Disk Çapı	180 MM
Hız	0-8000 D/Dk.
Ağırlık	4,0 Kg
Koli Adet	8



**RDX1181****Büyük Taşlama Makinesi**

109.00 \$

2000 Watt



90° Sağa ve Sola Döner Sap

- » 2000 Watt güçlü motor ile kolay kesme ve taşlama
- » Kolay disk değişimi için mil kilidi
- » Korumalı tetik
- » Yumuşak başlangıç sistemi
- » Kolay Kömür Değişimi
- » Titreşim azaltıcı sap
- » Operatör konforu için yan tutamak aletin her iki tarafında monte edilebilir
- » Anahtarsız muhafaza ayarı



Güç	2000 W
Çalışma Voltajı	230 V
Frekans	50 Hz
Disk Çapı	180 MM
Hız	6500 D/Dk.
Ağırlık	5,5 Kg
Koli Adet	2

**RDX1231****Büyük Taşlama Makinesi**

119.00 \$

2000 Watt



90° Sağa ve Sola Döner Sap

- » 2000 Watt güçlü motor ile kolay kesme ve taşlama
- » Kolay disk değişimi için mil kilidi
- » Korumalı tetik
- » Yumuşak başlangıç sistemi
- » Kolay Kömür Değişimi
- » Titreşim azaltıcı sap
- » Operatör konforu için yan tutamak aletin üç tarafında monte edilebilir
- » Anahtarsız muhafaza ayarı



Güç	2000 W
Çalışma Voltajı	230 V
Frekans	50 Hz
Disk Çapı	230 mm
Hız	6500 D/Dk.
Ağırlık	5,75 Kg
Koli Adet	2

**RDX1290****Büyük Taşlama Makinesi**

127.00 \$

2400 Watt



90° Sağa ve Sola Döner Sap

- » 2400 Watt güçlü motor ile kolay kesme ve taşlama
- » Kolay disk değişimi için mil kilidi
- » Korumalı tetik
- » Yumuşak başlangıç sistemi
- » Kolay Kömür Değişimi
- » Titreşim azaltıcı sap
- » Operatör konforu için yan tutamak aletin üç tarafında monte edilebilir
- » Anahtarsız muhafaza ayarı



Güç	2400 W
Çalışma Voltajı	230 V
Frekans	50 Hz
Disk Çapı	230 mm
Hız	6500 D/Dk.
Ağırlık	6 Kg
Koli Adet	2

**RDX1300****Büyük Taşlama Makinesi**

165.00 \$

2600 Watt



- » 2600 Watt güçlü motor ile kolay kesme ve taşlama
- » Kolay disk değişimi için mil kilidi
- » Korumalı tetik
- » Yumuşak başlangıç sistemi
- » Kolay Kömür Değişimi
- » Titreşim azaltıcı sap
- » Operatör konforu için yan tutamak aletin üç tarafında monte edilebilir
- » Anahtarsız muhafaza ayarı



Güç	2600 W
Çalışma Voltajı	230 V
Frekans	50 Hz
Disk Çapı	230 mm
Hız	6500 D/Dk.
Ağırlık	6,5 Kg
Koli Adet	2



**RDX1021****Akülü Avuç Taşlama Makinesi****YENİ  
ÜRÜN****107.00 \$****20V**LI-ION AKÜ  
TEKNOLOJİSİKÖMÜRSÜZ  
MOTOR

- » 20 V / 4.0A Li-ion kablosuz kullanım ile kolay kesme ve taşlama
- » Akü teknolojisi ile elektrik olmayan alanlarda kullanım konforu sunar.
- » Kolay disk değişimi için mil kilidi
- » Yumuşak başlangıç sistemi
- » Yüksek güçlü fırçasız motor daha uzun kullanım ömrüne sahiptir
- » Titreşim azaltıcı sap
- » Operatör konforu için yan tutamak aletin iki tarafında monte edilebilir
- » Evuç içine oturan mükemmel ergonomi

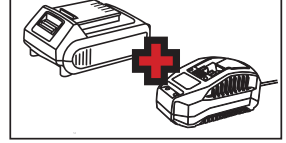
Metal Kesme Diski  
Hediyeli**1X 20V 4A BATAKYA &  
ŞARJ ALETİ SETİ**

8 680470 054264

Motor	KÖMÜRSÜZ
Akü	20 V / 4.0A Li-ion
Disk Çapı	115-125 mm
Hız	0-6800 D/Dk.
Ağırlık	3,0 Kg
Koli Adet	5

Yumuşak  
Başlangıç SistemiYeniden  
Başlama  
Koruması

Mil Kilidi

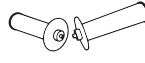
3 Pozisyonlu  
Tutamak3 Devir  
AyarlıPVC  
Çantalı**RDX1341****Mini Taşlama ve Gravür Seti****42.00 \$****135 Watt**41 Adet  
Aksesuarlı

8 680470 126053

Güç	135 W
Pens Çapı	0.8 - 3.2 mm
Hız	10000 - 32000 D/Dk.
Ağırlık	1,80 Kg
Koli Adeti	10

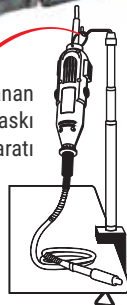
Masaya bağlanan  
teleskopik askı  
aparatu**RDX1342****Mini Taşlama ve Gravür Seti****51.00 \$****135 Watt**163 pcs  
Aksesuarlı

8 680470 053311

Güç	135 W
Pens Çapı	0.8 - 3.2 mm
Hız	10000 - 32000 D/Dk.
Ağırlık	1,80 Kg
Koli Adeti	5





## RDX1485 Orbital Polisaj Makinesi

122.00 \$

950 Watt

6 Kademeli Hız Ayarı  
DİJİTAL GÖSTERGELİ

- › 6 Kademeli DİJİTAL GÖSTERGELİ elektronik devir ayarı
- › Sıçramayı azaltmak için yumuşak başlatma
- › Tetik sabitleme butonu uzun soluklu işlerde yardımcı olur
- › Uzun ömürlü motor ve karbon fırça ile yapılandırılmıştır
- › Kolay kömür değiştirme
- › Kullanıcı dostu ergonomik gövde tasarımı



D tip kol Düz tip kol

Güç	950 W
Ped Çapı	150 MM
Eksantrik Mesafesi	21 MM
Hız	2000 - 6400 D/Dk.
Ağırlık	3,1 Kg
Koli Adeti	4



## RDX1491 Polisaj Makinesi

90.00 \$

1200 Watt



Kademeli Hız Ayarı

- › 6 Kademeli elektronik devir ayarlı
- › Sıçramayı azaltmak için yumuşak başlatma
- › Tetik sabitleme butonu uzun soluklu işlerde yardımcı olur
- › Uzun ömürlü motor ve karbon fırça ile yapılandırılmıştır
- › Kolay kömür değiştirme
- › Kullanıcı dostu ergonomik gövde tasarımı



Ekstra Polisaj Başlığı D tip kol Düz tip kol

Güç	1200 W
Ped Çapı	180 MM
Hız	1000 - 3000 D/Dk.
Ağırlık	2,6 Kg
Koli Adeti	6



## RDX147 Polisaj Makinesi

82.00 \$

1200 Watt



- › 5 Değişken hız ayarı, farklı ihtiyaçlara göre ayarlanabilir.
- › Yumuşak başlangıç sistemi
- › Kolay kömür değiştirme
- › Operatör konforu için yan tutamak aletin her iki tarafında monte edilebilir
- › M14 diş tasarımı hızlı pad değişim imkanı sunar
- › Tetik sabitleme butonu

Güç	1200 W
Pad Çapı	180 mm
Hız	600 - 2000 D/Dk.
Ağırlık	2,6 Kg
Koli Adeti	8



## RDX149 Polisaj Makinesi

100.00 \$

1200 Watt



- › 5 Değişken hız ayarı, farklı ihtiyaçlara göre ayarlanabilir.
- › Kolay kömür değiştirme
- › M14 diş tasarımı hızlı pad değişim imkanı sunar
- › Yumuşak başlangıç sistemi
- › Kolay kömür değiştirme
- › Ayarlanabilir Tutma Kolu



Güç	1200 W
Pad Çapı	180 mm
Hız	600 - 3700 D/Dk.
Ağırlık	3,96 Kg
Koli Adeti	6





# RDX694

## Profil Kesme Makinesi

258.00 \$



2400 Watt

Güç	2400 W
Disk Çapı	355 MM
Kesme Derinliği	120 MM
Hız	3800 D/Dk.
Ağırlık	17,8 Kg
Koli Adeti	1

Ergonomik  
Sıkıştırma Kolu

45° Açılı Kesim

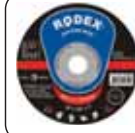
VIDEO İÇİN  
QR KODU OKUTUN

RDX694 Uyumlu Model Kesme Diski

Ürün Kodu	Ölçü		
SRIM350	350x3x25.4mm	15	30

- » 2400 Watt, 3.800 D/Dk. Değiştirilebilir fırçalara sahip motor, kesme testeresine güç ve dayanıklılık sağlar.
- » Profil Kesme Makinesinin hızlı açılan malzeme kelepçesi, kolay malzeme kesme ve çıkarma sağlar.
- » Gönye ayarı ile kesme çiti 45 dereceye kadar açılmanın kesilmesine olanak tanır.
- » Ergonomik olarak tasarlanmış yatay tutamak, kullanıcının bileğini daha rahat bir konuma getirerek kullanıcı yorgunluğunu azaltmaya ve üretkenliği artırmaya yardımcı olur
- » Kıvılcım saptırıcı, kesim için güvenlik ve net görüş sağlar.
- » Ağır hizmet tipi çelik taban kesim sırasında stabilite sağlar.
- » Kolay disk değişimi için mil kilidi.





## RDX4121A

### Zımpara Taş Motoru

**180** Watt**43.00 \$**

- › Yüksek Motor Gücü
- › Güvenlik için göz siperleri
- › Hassas kontrol için ayarlanabilir çalışma/alet desteği
- › Çalışma sırasında düşük titreşim

Güç	180 W
Disk Çapı	125x16x12,7 mm
Hız	2950 D/Dk.
Ağırlık	4 Kg
Koli Adeti	1



## RDX4151A

### Zımpara Taş Motoru

**180** Watt**48.00 \$**

- › Yüksek Motor Gücü
- › Güvenlik için göz siperleri
- › Hassas kontrol için ayarlanabilir çalışma/alet desteği
- › Çalışma sırasında düşük titreşim

Güç	180 W
Disk Çapı	150x16x12,7 mm
Hız	2950 D/Dk.
Ağırlık	6 Kg
Koli Adeti	1



## RDX4171A

### Zımpara Taş Motoru

**375** Watt**71.00 \$**

- › Yüksek Motor Gücü
- › Güvenlik için göz siperleri
- › Hassas kontrol için ayarlanabilir çalışma/alet desteği
- › Çalışma sırasında düşük titreşim

Güç	375 W
Disk Çapı	175x20x12,7 mm
Hız	2950 D/Dk.
Ağırlık	7,5 Kg
Koli Adeti	1



## RDX4201A

### Zımpara Taş Motoru

**400** Watt**76.00 \$**

- › Yüksek Motor Gücü
- › Güvenlik için göz siperleri
- › Hassas kontrol için ayarlanabilir çalışma/alet desteği
- › Çalışma sırasında düşük titreşim

Güç	400 W
Disk Çapı	200x20x16 mm
Hız	2950 D/Dk.
Ağırlık	10 Kg
Koli Adeti	1



**RDX4201****Zımpara Taş Motoru****141.00 \$****350** Watt**BAKIR SARGI  
MOTOR**

DAHİLİ ÇALIŞMA IŞIĞI

Güvenlik için göz siperleri

» **DAHİLİ ÇALIŞMA IŞIĞI**» **BAKIR SARGILI MÖTOR**

» Güvenlik için göz siperleri

» Hassas kontrol için ayarlanabilir çalışma/alet desteği

» Çalışma sırasında düşük titreşim

Güç 350 W

Disk Çapı 200x20x16 mm

Hız 2950 D/Dk.

Ağırlık 11,5 Kg

Koli Adeti 1

Hassas kontrol için ayarlanabilir çalışma/alet desteği

Elektromanyetik Anahtar

Titreşim Önleyici Plastik Ayaklar

**RDX4151****Zımpara Taş Motoru****106.00 \$****250** Watt» **DAHİLİ ÇALIŞMA IŞIĞI**» **BAKIR SARGILI MÖTOR**

» Güvenlik için göz siperleri

» Hassas kontrol için ayarlanabilir çalışma/alet desteği

» Çalışma sırasında düşük titreşim

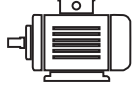
**BAKIR SARGI  
MOTOR**VIDEO İÇİN  
QR KODU OKUTUN

Güç 250 W

Disk Çapı 150x20x12,7 mm

Hız 2950 D/Dk.

Ağırlık 8 Kg

Koli Adeti 1

**RDX4121****Zımpara Taş Motoru****81.00 \$****170** Watt» **DAHİLİ ÇALIŞMA IŞIĞI**» **BAKIR SARGILI MÖTOR**

» Güvenlik için göz siperleri

» Hassas kontrol için ayarlanabilir çalışma/alet desteği

» Çalışma sırasında düşük titreşim

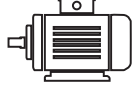
**BAKIR SARGI  
MOTOR**

Güç 170 W

Disk Çapı 125x16x12,7 mm

Hız 2950 D/Dk.

Ağırlık 5 Kg

Koli Adeti 1





**PROFESYONELLERİN TERCİHİ**



**RQDEX**



## RDX6291

### Radyal Gönye Kesme Makinesi

421.00 \$

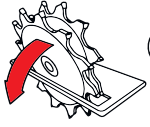

45° Sol ve Sağ Açılı Kesme

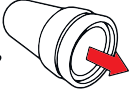

Toz Çıkışı Haznesi



Lazerli Kesim



45° Sol-Sağ Dönebilen Tabla



Sürgülü Kullanım



Güç	2100 W
Çalışma Voltajı	230 V
Frekans	50 HZ
Testere Çapı	255 MM
Hız	5000 D/Dk.
Ağırlık	17,2 Kg
Koli Adet	1

#### Maksimum Kesme Ölçüleri

90°x90°: 105x335 mm  
 90°x45°(L): 60x335 mm  
 90°x45°(R): 35 mmx335 mm  
 45°x90°: 105x235 mm  
 45°x45°(L): 60x235 mm  
 45°x45°(R): 35x235 mm



## RDX622

### Üstten Tablalı Gönye Kesme Makinesi

269.00 \$

Üst Tabla Ölçüsü  
34x22.6 CM

2 Fonksiyonlu Kullanım



Güç	1200 W
Çalışma Voltajı	230 V
Frekans	50 HZ
Kesme Kapasitesi	90°: 55x120mm 45°: 35x85mm
Testere Çapı	210 x 30 x 2,8 MM
Hız	4200 D/Dk.
Ağırlık	9 Kg
Koli Adet	1



45° Sol Açılı Kesme

45° Sol-Sağ Dönebilen Tabla



## RDX624

### Üstten Tablalı Gönye Kesme Makinesi

534.00 \$

Üst Tabla Ölçüsü  
46.6x38.1CM

2 Fonksiyonlu Kullanım



Güç	2000 W
Çalışma Voltajı	230 V
Frekans	50 HZ
Kesme Kapasitesi	90°: 85x170mm 45°: 50x170mm
Testere Çapı	305 x 30 x 3,2 MM
Hız	4200 D/Dk.
Ağırlık	20,5 Kg
Koli Adet	1

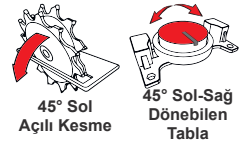

45° Sol Açılı Kesme

45° Sol-Sağ Dönebilen Tabla





# RDX6275

## Masa Testeresi

317.00 \$

2000 Watt

Masa Ölçüsü: 583x563mm  
Genişletilmiş Masa Ölçüsü: 583x893mm

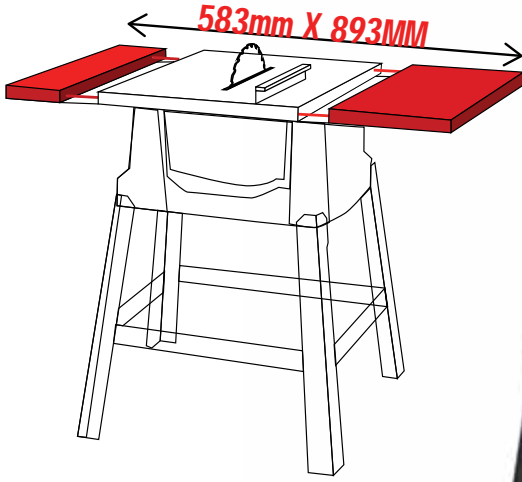

- » 2000 Watt gücündeki motoruyla her türlü sert ahşabı kesmek için gerekli gücü verir.
- » Gerekli denge için ağır hizmet tipi metal bir masa içerir. Kauçuk kaymaz ayakları olan sağlam bir çelik çerçeve üzerinde durur, bu nedenle masa sağlam ve stabildir.
- » 90°'den 45°'ye kadar açılı kesimler yapmanızı sağlar. Yükseklik ayarı için bir eğimli kilit kolu ve el çarkı içerir.
- » Hızlı açılan bıçak koruması ve yarma bıçağı
- » Hızlı bıçak yükseklik ayarı
- » Masa 583x563mm ölçülerinden 583x893mm ölçülerine genişleyebilir.
- » Dahili toz emme hortumunu elektrikli süpürgenize bağlayarak temiz ve tozsuz çalışma yapabilirsiniz.

Güç	2000 W
Testere Çapı	250 mm
45° Açılı Kesim	65 mm
0° Açılı Kesim	85 mm
Masa Ölçüsü	583x563mm
Hız	5000 D/Dk.
Ağırlık	21 Kg
Koli Adet	1



**RDX3612****Akülü Dekupaj Testere****144.00 \$****YENİ ÜRÜN****20V**LI-ION AKÜ  
TEKNOLOJİSİ

Lazerli Kesim

**» DÜZ VE PRÜZSÜZ KESİM İÇİN LAZER KILAVUZU**

- » Farklı malzemeler için 6 farklı hız ayarlanabilir: metal, plastik, ahşap vb.
- » 4 Pandül Ayarı & 45° Sağ-Sol Açılı Kesim
- » Karanlık ortamlarda çalışma kolaylığı sağlayan aydınlatma ışığı
- » Aletsiz Bıçak Değiştirme
- » Toz Çıkış Haznesi

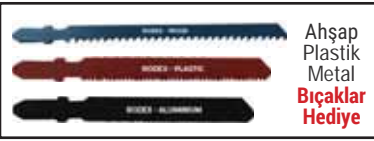
Ahşap  
Plastik  
Metal  
Bıçaklar  
Hediye**2X 20V 2A BATERYA & ŞARJ ALETLİ SET**

Akü	20 V / 2.0A Li-ion
Kesme Derinliği	Ahşap: 80mm Alüminyum: 10mm Plastik: 12mm
Hız	0-2400 D/Dk.
Ağırlık	4.8 Kg
Koli Adet	4

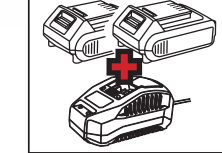

8 680470 054325

**RDX3655****Dekupaj Testere (Lazerli)****60.00 \$****YENİ ÜRÜN****750 Watt**

Lazerli Kesim

Ahşap-Plastik-  
Alüminyum  
Bıçaklar hediye**» DÜZ KESİM İÇİN LAZER KILAVUZU**

- » Farklı malzemeler için 6 farklı hız ayarlanabilir: metal, plastik, ahşap vb.
- » 3 Pandül Ayarı & 45° Sağ-Sol Açılı Kesim
- » Aletsiz Bıçak Değiştirme
- » Toz Çıkış Haznesi

Güç	750 W
Kesme Derinliği	Ahşap: 100MM Alüminyum: 15MM Metal: 10MM
Hız	0 - 3000 D/Dk.
Ağırlık	2,6 Kg
Koli Adet	5



8 680470 054042

**RDX3650****Dekupaj Testere (Lazerli)****67.00 \$****850 Watt**

Lazerli Kesim

Led  
Aydınlatma**» DÜZ KESİM İÇİN LAZER KILAVUZU**

- » Farklı malzemeler için 6 farklı hız ayarlanabilir: metal, plastik, ahşap vb.
- » Daha iyi görüş için Led Aydınlatma
- » 4 Pandül Ayarı & 45° Sağ-Sol Açılı Kesim
- » Aletsiz Bıçak Değiştirme
- » Toz Çıkış Haznesi

Güç	850 W
Kesme Derinliği	Ahşap: 100MM Alüminyum: 15MM Metal: 10MM
Hız	0 - 3000 D/Dk.
Ağırlık	2,25 Kg
Koli Adet	8

VIDEO İÇİN  
QR KODU OKUTUN

8 680470 142305



## RDX3821

### Daire Testere

**1300 Watt****92.00 \$**

Ergonomik tasarımı kullanıcıyı yormadan maksimum verim almasını sağlar.

**1300W** Yüksek Performanslı Motor, **4700 D/Dk'da** Yüksek Performans Sunar.

Dahili toz çıkışı ünitesiyle daha temiz çalışma ortamı sunarken ayrıca elektrik süpürgesi bağlanabilir.

**Lazerli Kesim**

**DÜZ VE PRÜZSÜZ KESİM İÇİN LAZER KILAVU**



VIDEO İÇİN QR KODU OKUTUN

Güç	1300 W
Testere Çapı	185 mm
Kesme Derinliği	63mm
Hız	4700D/Dk.
Ağırlık	4,5 Kg
Koli Adet	4

Disk muhafazası ile maksimum güvenlik ve koruma sağlar

Son derece dayanıklı metal tablası **45° açılı kesim** imkanı sunar.



8 680470 126060

## RDX384

### Daire Testere

**1600 Watt****135.00 \$****Lazerli Kesim**

- » **DÜZ KESİM İÇİN LAZER KILAVUZU**
- » **1600W Yüksek Performanslı motor, 5000 D/Dk'da yüksek performans sunar.**
- » Çift Emniyet Şalteri, makinenin yanlışlıkla açılmasını önler
- » 45° Açılı Kesim
- » Kolay Kömür Değiştirme

Güç	1600 W
Testere Çapı	190 MM
Kesme Derinliği	65 MM
Hız	5000 D/Dk.
Ağırlık	5,5 Kg
Koli Adet	2



8 680470 109490

## RDX385

### Daire Testere

**1800 Watt****148.00 \$**

- » **1800W Yüksek Performanslı motor, 5300 D/Dk'da yüksek performans sunar.**
- » Çift Emniyet Şalteri, makinenin yanlışlıkla açılmasını önler
- » 45° Açılı Kesim
- » Kolay Kömür Değiştirme

Güç	1800 W
Testere Çapı	210 MM
Kesme Derinliği	75 MM
Hız	5300 D/Dk.
Ağırlık	4,9 Kg
Koli Adet	2



8 680470 109186

**RDX3881****Mermer Kesme Makinesi****81.00 \$****1300 Watt**VIDEO İÇİN  
QR KODU OKUTUN

60CM Şeffaf Hortum

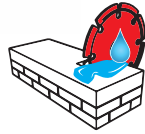
Isıak kesim fonksiyonu  
sayesinde toz engeller

Güç	1300 W
Testere Çapı	110-125 mm
Kesme Derinliği	90°: 37 mm 45°: 28 mm
Hız	11000 D/Dk.
Ağırlık	3,5 Kg
Koli Adet	6

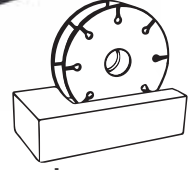

8 680470 129320

**RDX1395****Kanal Çizme Makinesi****154,00 \$****1500 Watt**

ÇİFT BIÇAKLI

- › 1500 D/Dk. Yüksek güç
- › 16-25-35MM Kesme Derinliği
- › Hızlı Kömür Değişimi
- › Toz Çıkış Ünitesi
- › Taşıma çantası

Güç	1500 W
Kanal Açma Genişliği	8-30 MM
Kanal Açma Derinliği	5-30 MM
Hız	8500 D/Dk.
Ağırlık	6,8 Kg
Koli Adet	2



8 680470 148024

**RDX139****Duvar Kanal Açma Makinesi****361.00 \$**  
YAKINDA**1100 Watt****YENİ ÜRÜN**

- › 2000 D/Dk. Yüksek güç
- › 35MM Kesme Genişlik ve Derinliği
- › Toz Çıkış Ünitesi
- › Taşıma çantası



Güç	1100 W
Kanal Açma Genişliği	35 MM
Kanal Açma Derinliği	35 MM
Hız	2000 D/Dk.
Ağırlık	10,8 Kg
Koli Adet	2

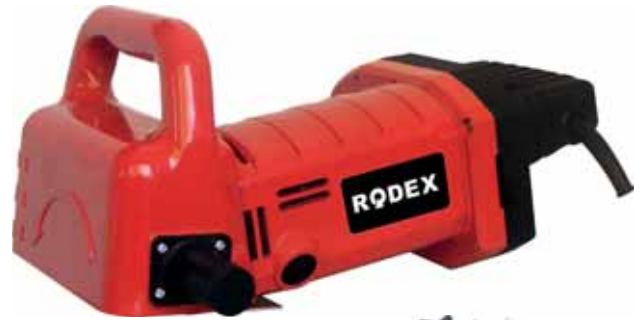

8 680470 054035

**RDX140****Duvar Kanal Açma Makinesi****451.00 \$**  
YAKINDA**2000 Watt****YENİ ÜRÜN**

- › 2000 D/Dk. Yüksek güç
- › 35MM Kesme Genişlik ve Derinliği
- › Toz Çıkış Ünitesi
- › Taşıma çantası

Güç	2000 W
Kanal Açma Genişliği	35 MM
Kanal Açma Derinliği	35 MM
Hız	2000 D/Dk.
Ağırlık	11,5 Kg
Koli Adet	2



8 680470 054059



## RDX137

### Çok Amaçlı Kesici (Raspalama)

103.00 \$

320 Watt

5 Adet Aksesuar  
Hediye

Güç	320 W
Raspalama Açısı	1.4 °
Hız	6000-20.000 D/Dk.
Ağırlık	2,5 Kg
Koli Adet	4

- › Elektronik hız kontrolü
- › Stabilizasyon sistemi
- › Uzun servis ömrü.
- › Çantalı



### Çok Amaçlı Kesici Yedek Uçları

Haricen Satılır



Kod	Açıklama	Adet	Fiyat \$
RDY13702	Daldırma Testere, Ahşap 1-1/4"	10	2,72
RDY13705	Derz Bıçağı	10	6,00
RDY13706	Zımpara Set	10	3,00
RDY13707	Zımpara Tabanı	10	4,00
RDY13708	Segman Testere, Ahşap	10	5,00

## RDX110

### Çok Amaçlı Daire Testere

140.00 \$  
YAKINDA

600 Watt

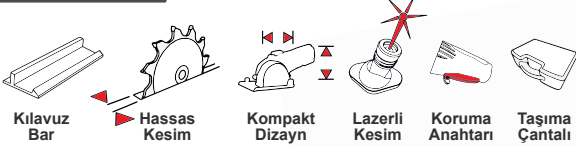

Güç	600 W
Testere Çapı	89 MM
Hız	5500 D/Dk.
Ağırlık	3,87 Kg
Koli Adet	4

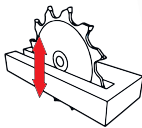
Kesme Derinlikleri  
Ahşap 28,5 MM  
Sac 8 MM  
Alüminyum 3 MM

3 adet kesici disk hediye

RDY11001  
Testere  
Gönye Tabanı

Metal



Ahşap

Fayans



RTS2489	Elmas Bıçak (Ahşap)
RTS8089	HSS Bıçak (Metal)
RRA089	TCT Bıçak (Beton)



## RDX9072

Akülü Tilki Kuyruğu Testere

140.00 \$

YENİ  
ÜRÜN

# 20V

LI-ION AKÜ  
TEKNOLOJİSİ



PVC çantalı

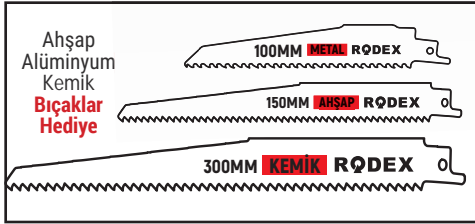

Akü	20 V / 2.0A Li-ion
Kesme Derinliği	Ahşap: 100 mm Alüminyum: 8 mm
Testere Salınımı	28MM
Hız	0-2900 D/Dk.
Ağırlık	5 Kg
Koli Adet	4

- › 20V 2.0Ah bataryası sayesinde ürettiği gücü dakikada 0-2900 devir hıza dönüştüren Akülü tilki kuyruğu testere; ahşap, metal, pvc boru, alçı levha vb. kesmek için mükemmeldir.
- › 0-2900 D/Dk. devir sayısı ile işinize hız katar.
- › Karanlık ortamlarda çalışma kolaylığı sağlayan aydınlatma ışığı mevcuttur.
- › Hızlı bıçak değiştirme mekanizması ile hızlıca testere değişimi sağlar.

2X 20V 2A BATARYA &  
ŞARJ ALETLİ SET

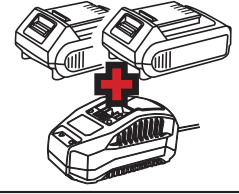

LITHIUM-ION  
TEKNOLOJİSİ

## RDX9071

Tilki Kuyruğu Testere

71.00 \$

710 Watt



VIDEO İÇİN  
QR KODU OKUTUN

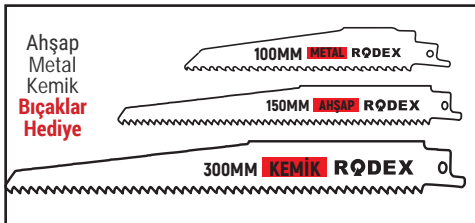

Güç	710 W
Metal Kesme	50 MM
Ahşap Kesme	115 MM
Plastik Kesme	115 MM
Hız	0-2800 D/Dk.
Ağırlık	2,58 Kg
Koli Adet	6



Rht0706301211 çelik kemik testere yedek bıçak için sayfa 200 'e bakınız



- › 0 ~ 2800 D/Dk. arasında dönüş hızına sahip RODEX 710W Tilki kuyruğu testere, çeşitli malzemelerde farklı kesim ihtiyaçlarını karşılar.
- › Koldaki kilit düğmesi, sabit bir hızda çalışmaya yardımcı olur
- › Hızlı bıçak değiştirme mekanizması ile başka bir alet kullanmadan bıçağı hızlı bir şekilde takıp çıkarama imkanı verir.
- › Ahşap, metal, pvc boru, alçı levha vb. kesmek için idealdir.





## RDX3785 El Frezesi

44.00 \$

680 Watt

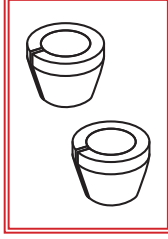
2 Adet 6mm  
Pens Dahil

Güç	680 W
Pens Ölçüsü	6 MM
Mil Kilidi	Evet
Hız	30000 D/Dk.
Ağırlık	1,8 Kg
Koli Adet	8

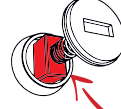

AKSESUARLAR

Kolay Kömür  
Değiştirme İmkanı

## RDX3901 Planya Makinesi

84.00 \$

910 Watt



- › 910 W güçlü motoruyla mükemmel planya sonuçları sağlar.
- › 60 mm'ye kadar talaş derinliği ayarlanabilir.
- › Geniş planyası sayesinde hızlı sonuçlar sunar.
- › En iyi sonuçlar için sağlam alüminyum taban plakası.

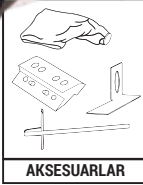

AKSESUARLAR

Güç	910W
Planya Genişliği	82 mm
Planya Deirliği	3,5 mm
Hız	16500 D/Dk.
Ağırlık	3,8 Kg
Koli Adet	4

VIDEO İÇİN  
QR KODU OKUTUN

## RDX3787 Freze Makinesi

142.00 \$

1600 Watt



- › 1600W motor gücüyle zorlanmadan çalışma imkanı verir.
- › Mükemmel pürüzsüzlük için 6000 - 22000 D/Dk. değişken hız sunar.
- › Hassas işler için 50 mm'ye kadar değişken dalma derinliği.
- › ½ inç ve ¼ pensler, en yaygın olarak bulunan freze uçlarıyla kullanım sağlar.
- › Açma, kapama, kilitleme anahtarına sahip ergonomik yumuşak tutamak

Güç	1600 W
Pens Ölçüsü	8 / 12 MM
Dalma Derinliği	0-60 MM
Hız	6000 - 22000 D/Dk.
Ağırlık	5,48 Kg
Koli Adet	2



**RDX3705****Titreşimli Zımpara Makinesi****64.00 \$****380** Watt

- › 380W güçlü motor ile en zorlu uygulamalarda yüksek performans
- › 11000 D/Dk. yüksek titreşim hızına rağmen kullanıcıya düşük titreşim hissettirek optimum verim sağlar
- › Rahat çalışma için yumuşak kavramalı tasarım
- › Alüminyum taban
- › Tetik kilit sistemi
- › Toz toplama torbası

Güç	380 W
Zımpara Ölçüsü	113 x 225 MM
Hız	6000 - 11000 D/Dk.
Ağırlık	2,5 Kg
Koli Adet	6

**RDX370****Titreşimli Zımpara Makinesi****54.00 \$****300** Watt

- › 300W güçlü motor ile en zorlu uygulamalarda yüksek performans
- › 12000 D/Dk. yüksek titreşim hızına rağmen kullanıcıya düşük titreşim hissettirek optimum verim sağlar
- › Rahat çalışma için yumuşak kavramalı tasarım
- › Alüminyum taban
- › Tetik kilit sistemi
- › Toz toplama torbası

Güç	300 W
Zımpara Ölçüsü	115 x 230 MM
Hız	6000 - 12000 D/Dk.
Ağırlık	2,5 Kg
Koli Adet	6

**RDX377****Eksantrik Zımpara Makinesi****81.00 \$****450** Watt

- › Her uygulamaya uygun hız seçimi
- › Hızlı kağıt değişimi için cırt cırtlı tutturma
- › Rahat çalışma için yumuşak kavramalı tasarım
- › Tetik kilit sistemi
- › Toz toplama torbası

Güç	450 W
Zımpara Ölçüsü	150 MM
Hız	4000-13000 D/Dk.
Ağırlık	2,84 Kr
Koli Adet	5

**RDX376****Eksantrik Zımpara Makinesi****54.00 \$****430** Watt

- › Her uygulamaya uygun hız seçimi
- › Hızlı kağıt değişimi için cırt cırtlı tutturma
- › Rahat çalışma için yumuşak kavramalı tasarım
- › Tetik kilit sistemi
- › Toz toplama torbası

Güç	430 W
Zımpara Ölçüsü	150 MM
Hız	6000-13000 D/Dk.
Ağırlık	2,5 Kg
Koli Adet	6



**RDX3765****Eksantrik Zımpara Makinesi****56.00 \$****480 Watt**

- » Her uygulamaya uygun hız seçimi
- » Hızlı kağıt değişimi için cırtlı tutturma
- » Rahat çalışma için yumuşak kavramalı tasarım
- » Tetik kilit sistemi
- » Toz toplama torbası

Güç	480 W
Zımpara Ölçüsü	125 MM
Hız	4000-14000 D/Dk.
Ağırlık	2,3 Kg
Koli Adet	6



**RDX3941****Boya ve Harç Karıştırıcı****125.00 \$****1600 Watt**

M14 BAĞLANTI

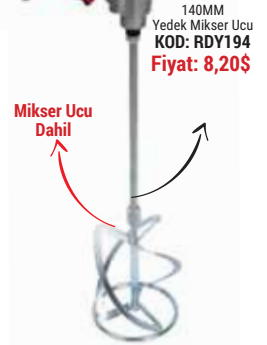

- » **6 DEĞİŞKEN HIZ MODU**
- » Çift kulplu ergonomik tasarım, yumuşak tutuş.
- » Mikser ucu **Ø140mm**, mikser uç bağlantısı: **M14**
- » Boya, çimento, sıva harcı, alçı vb. karıştırmak için yaygın olarak kullanılır.
- » Tetik kilit sistemi
- » Kolay kömür değiştirme

Güç	1600 W
Mikser Çapı	Ø 140 mm
Hız	0 - 800 D/Dk.
Ağırlık	6 Kg
Koli Adet	2

**RDX3921****Boya ve Harç Karıştırıcı****95.00 \$****1200 Watt**

M14 BAĞLANTI



- » **6 DEĞİŞKEN HIZ MODU**
- » Çift kulplu ergonomik tasarım, yumuşak tutuş.
- » Mikser ucu **Ø120mm**, mikser uç bağlantısı: **M14**
- » Boya, çimento, sıva harcı, alçı vb. karıştırmak için yaygın olarak kullanılır.
- » Tetik kilit sistemi
- » Kolay kömür değiştirme

Güç	1200 W
Mikser Çapı	Ø 120 mm
Hız	0 - 800 D/Dk.
Ağırlık	4,75 Kg
Koli Adet	2



**RDX3922****Boya ve Harç Karıştırıcı****68.00 \$****YAKINDA****1400 Watt**

M14 BAĞLANTI

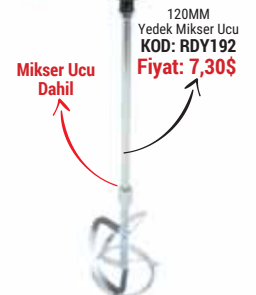

- » **6 DEĞİŞKEN HIZ MODU**
- » Çift kulplu ergonomik tasarım, yumuşak tutuş.
- » Mikser ucu **Ø120mm**, mikser uç bağlantısı: **M14**
- » Boya, çimento, sıva harcı, alçı vb. karıştırmak için yaygın olarak kullanılır.
- » Tetik kilit sistemi
- » Kolay kömür değiştirme

Güç	1400 W
Mikser Çapı	Ø 100-120 mm
Hız	400 - 900 D/Dk.
Ağırlık	4,6 Kg
Koli Adet	4





## RDX304

### Sıcak Hava Tabancası

29.00 \$

2000 Watt

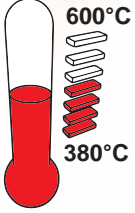

PVC Çanta



Güç	2000 W
Sıcaklık Aralığı	380°C /600°C
Hız	300/500 L/Dk.
Ağırlık	1,6 Kg
Koli Adeti	5

- Akıllı termostat sistemi yoğun kullanımlara bağlı aşırı ısınma durumunda tabancayı otomatik kapatır.
- 2000W motor saniyeler içinde sıcak hava üretir.
- Çok işlevli ısı tabancası, boyayı soyarak, boruları bükmek, karbonu tutuşturmak, PVC'yi küçültmek, paslanmış civataları çıkarmak, plastikleri bükme-eritmek ve daha fazlası için yaygın olarak kullanılır.
- Kolay tutuş sağlayan kauçuk kaplama, elleri yormaz.
- 4 Nozul ve diğer aksesuarları geniş kullanım alanına hitap eder.

#### AKSESUARLAR

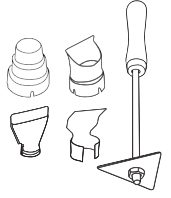

## RDX305

### Sıcak Hava Tabancası

61.00 \$

2000 Watt

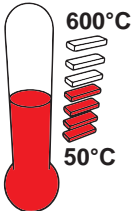

Dijital Göstergeli



PVC Çantalı



Güç	2000 W
Sıcaklık Aralığı	50°C - 650°C
Hız	250 - 500 L/Dk.
Ağırlık	2,1 Kg
Koli Adeti	5

- Akıllı termostat sistemi yoğun kullanımlara bağlı aşırı ısınma durumunda tabancayı otomatik kapatır.
- 2000W motor saniyeler içinde sıcak hava üretir.
- Çok işlevli ısı tabancası, boyayı soyarak, boruları bükme, karbonu tutuşturmak, PVC'yi küçültmek, paslanmış civataları çıkarmak, plastikleri bükme-eritmek ve daha fazlası için yaygın olarak kullanılır.
- Kolay tutuş sağlayan kauçuk kaplama, elleri yormaz.
- 4 Nozul ve diğer aksesuarları geniş kullanım alanına hitap eder.

#### AKSESUARLAR

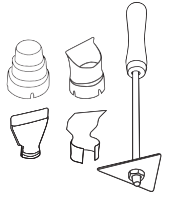



## RDX303A

Sıcak Hava Tabancası

24.00 \$

2000 Watt

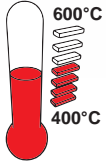

AKSESUARLAR



Güç	2000 W
Sıcaklık Aralığı	400° / 600°C
Hız	280/480 L/Dk.
Ağırlık	1,29 Kg
Koli Adeti	10



## RDX3015

Hava Üfleme Makinesi

41.00 \$

650 Watt



› Değişken hız kontrol anahtarı ile farklı üfleme kuvvetleri sunar.

- › Yaprak üfleme, toz üfleme veya araba kurutma için idealdir.
- › Ergonomik dizaynı maksimum kullanıcı konforu sunar.
- › Tetik sabitleme butonu ile uzun süreli kullanımlarda kullanıcı rahatlığı sunar.



VIDEO İÇİN  
QR KODU OKUTUN

Güç	650 W
Hız	0-1500 D/Dk.
Hava Hacmi	3.2m³
Net Weight	2,16 Kg
Pcs	6



## RDX0140

ELEKTRİKLİ ZIMBA & ÇİVİ MAKİNESİ

75.00 \$



Derinlik  
Ayarlı



300 adet 19mm Zimba  
100 adet 25mm Çivi

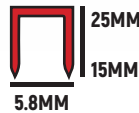

Zimba / Çivi	Zimba: 15 - 25 mm
Çakma Kapasitesi	Çivi: 15 - 32 mm
Zimba / Çivi Haznesi	100 Adet
Atış Hızı	20 Adet / Dk.
Ağırlık	2,1 Kg
Koli Adeti	6



## RDX0145

ELEKTRİKLİ ZIMBA & ÇİVİ MAKİNESİ

43.00 \$



400 adet 14mm Zimba  
100 adet 15mm Çivi

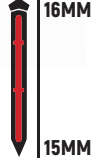
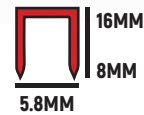

Zimba / Çivi	Zimba: 8 - 16 mm
Çakma Kapasitesi	Çivi: 15 - 16 mm
Zimba / Çivi Haznesi	Zimba 100 Adet Çivi 80 Adet
Atış Hızı	20 Adet / Dk.
Ağırlık	1,50 Kg
Koli Adeti	10





## RDX50160

### INVERTER DC KAYNAK MAKİNESİ

#### 10-160A

- › Akım Aralığı 10-160 A
- › Dijital göstergeli
- › Ø1.6mm, Ø4.0mm örtülü elektrotlar ile kesintisiz kaynak performansı sağlar.
- › Termal koruma
- › Soğutucu fan
- › Taşıma Askısı

**IGBT**  
TEKNOLOJİ

**IP21S**

GİRİŞ VOLTAJİ (V)	230 V
FREKANS (Hz)	50-60 Hz
MAKSİMUM GÜÇ(kW/kVA)	5,2 kW / 7kVA
YÜKSÜZ VOLTAJ(V)	60 V
KAYNAK AKIMI (Min-Max)	10 – 160 A
VERİMLİLİK	82%
GÜÇ FAKTÖRÜ	0,76
ELEKTROT ÇAPI (mm)	1,6 – 4 mm
MAKSİMUM GİRİŞ AKIMI(A)	28,8 A
EFEKTİF GİRİŞ AKIMI(A)	11,2 A
KORUMA SINIFI	IP21
DEVREDE KALMA ORANI (X)	15% - 160 A – 26,4 V
NOMİNAL ÇIKIŞ AKIMI (I <sub>2</sub> )	60% - 80 A – 23,2 V
NOMİNAL ÇIKIŞ VOLTAJİ (U <sub>2</sub> )	100% - 62 A – 22,5 V
AĞIRLIK	3,6 kg



271.00 \$

MADE IN ITALY



## RDX50200

### INVERTER DC KAYNAK MAKİNESİ

#### 15-200A

- › Akım Aralığı 15-200 A
- › Dijital göstergeli
- › Ø1.6mm, Ø5.0mm örtülü elektrotlar ile kesintisiz kaynak performansı sağlar.
- › Termal koruma
- › Soğutucu fan
- › Taşıma Askısı

**IGBT**  
TEKNOLOJİ

**IP21S**

GİRİŞ VOLTAJİ (V)	230 V
FREKANS (Hz)	50-60 Hz
MAKSİMUM GÜÇ(kW/kVA)	7kW / 8,5kVA
YÜKSÜZ VOLTAJ(V)	65 V
KAYNAK AKIMI (Min-Max)	15 - 200 A
VERİMLİLİK	83%
GÜÇ FAKTÖRÜ	0,77
ELEKTROT ÇAPI (mm)	1,6 – 5 mm
MAKSİMUM GİRİŞ AKIMI(A)	35,8 A
EFEKTİF GİRİŞ AKIMI(A)	13,9 A
KORUMA SINIFI	IP21
DEVREDE KALMA ORANI (X)	15% - 200 A - 28 V
NOMİNAL ÇIKIŞ AKIMI (I <sub>2</sub> )	60% - 100 A - 24 V
NOMİNAL ÇIKIŞ VOLTAJİ (U <sub>2</sub> )	100% - 77 A – 23,1 V
AĞIRLIK	4,9 kg



297.00 \$

MADE IN ITALY





## RDX490A

### Elektrikli Vinç

1900 Watt

411.00 \$



BAKIR SARGI MOTOR

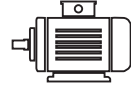

Çalışma Voltajı	230 V
Frekans	50 Hz
Güç	1900 W
Yük Kapasitesi	600/1200 Kg
Halat Uzunluğu ve Kalınlığı	20 M (Ø 5 mm)
Ağırlık	33 Kg
Koli Adeti	1

#### Geniş Uygulama:

Elektrikli vinç fabrikalar, depolar, şantiyeler, otomobil üreticileri, demiryolu inşaatları vb. için uygundur. Zorlu iç ve dış ortamlarda çalışmak için ideal bir araçtır.



## RDX480A

### Elektrikli Vinç



228.00 \$

Çalışma Voltajı	230 V
Frekans	50 Hz
Güç	1300 W
Yük Kapasitesi	400 / 800 Kg
Halat Uzunluk-Kalınlığı	20 M (Ø 5 mm)
Ağırlık	19,2 Kg
Koli Adeti	2



## RDX450A

### Elektrikli Vinç



176.00 \$

Çalışma Voltajı	230 V
Frekans	50 Hz
Güç	1000 W
Yük Kapasitesi	250 / 500 Kg
Halat Uzunluk-Kalınlığı	20 M (Ø 4 mm)
Ağırlık	16,80 Kg
Koli Adeti	2



## RDX425A

### Elektrikli Vinç



136.00 \$

Çalışma Voltajı	230 V
Frekans	50 Hz
Güç	500 W
Yük Kapasitesi	125 / 250 Kg
Halat Uzunluk-Kalınlığı	20 M (Ø 3 mm)
Ağırlık	10,7 Kg
Koli Adeti	2





**PROFESYONELLERİN TERCİHİ**



**RODEX**

**RDX724****Hava Kompresörü****1500 Watt** ⚡ **2.0 Hp****195.00 \$**

- › Bakır Boru
- › Taşıma Kolu
- › Taşıma Tekerlekleri
- › Çift Çıkış

Yağsız kullanmayınız.  
10/40 veya 20/50 yağ kullanınız.

Güç	2,0 Hp /1500 W
Tank Kapasitesi	24 Lt
Basınç	8 Bar
Hız	206 L/Dk.
Ağırlık	22 Kg
Koli Adeti	1

**RDX7204****Yağsız Hava Kompresörü****1100 Watt** ⚡ **1.5 Hp****362.00 \$**

- › Taşıma Kolu
- › Taşıma Tekerlekleri
- › Çift Çıkış



Güç	1,5 Hp / 1100 W
Tank Kapasitesi	50 Lt
Basınç	8 Bar
Hız	200 L/Dk.
Ağırlık	33,2 Kg
Koli Adeti	1

**RDX750****Hava Kompresörü****1500 Watt** ⚡ **2.0 Hp****226.00 \$**

- › Bakır Boru
- › Taşıma Kolu
- › Taşıma Tekerlekleri
- › Çift Çıkış

Yağsız kullanmayınız.  
10/40 veya 20/50 yağ kullanınız.

Güç	2,0 Hp /1500 W
Tank Kapasitesi	50 Lt
Basınç	8 Bar
Hız	206 L/Dk.
Ağırlık	29 Kg
Koli Adeti	1

**RDX7503****Hava Kompresörü****2300 Watt** ⚡ **3.0 Hp****326.00 \$**

- › Spiral Boru
- › Taşıma Kolu
- › Taşıma Tekerlekleri
- › Çift Çıkış

Yağsız kullanmayınız.  
10/40 veya 20/50 yağ kullanınız.

Güç	3,0 Hp / 2.3 KW
Tank Kapasitesi	50 Lt
Basınç	8 Bar
Hız	360 L/Dk.
Ağırlık	35 Kg
Koli Adeti	1

**ÇİFT SİLİNDİR**

**RDX751****Hava Kompresörü****YENİ  
ÜRÜN****262.00 \$****1500** Watt **2.0** Hp

Yağsız tip motor teknolojisi ile çok daha verimli ve hızlı hava dolumu sağlar.

**76dB**

Özel susturucu sistemi sayesinde gürültü istenmeyen alanlarda kullanıma imkan verir.



Güç	2.0 HP / 1500 W
Tank Kapasitesi	50 Lt
Basınç	8 BAR
Hız	2840 RPM
Hava Debisi	220 L/Dk.
Ağırlık	25,5 KG
Koli Adeti	5

Kolay transfer için tekerlekli sistem

**50 LT**  
Tank Kapasitesi

Hava tahliye subapı

Dayanıklı döküm tank

**RDX792****Hava Kompresörü****1500** Watt **2.0** Hp**634.00 \$**

- › Hızlı çalışma ve uzun ömür için Bakır Sargı Motoru
- › Bakır Boru
- › Taşıma Kolu
- › Taşıma Tekerlekleri
- › Çift Çıkış

Yağsız kullanmayınız.  
10/40 veya 20/50 yağ kullanınız.

Güç	2,0 Hp / 1500 W
Tank Kapasitesi	100 Lt
Basınç	8 Bar
Hız	250 L/Dk.
Ağırlık	90 Kg
Koli Adeti	1

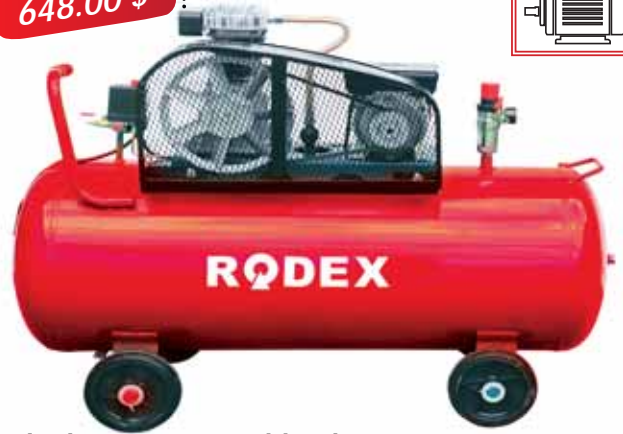
**RDX790****Hava Kompresörü****1500** Watt **2.0** Hp**648.00 \$**

- › Hızlı çalışma ve uzun ömür için Bakır Sargı Motoru
- › Bakır Boru
- › Taşıma Kolu
- › Taşıma Tekerlekleri
- › Çift Çıkış

Yağsız kullanmayınız.  
10/40 veya 20/50 yağ kullanınız.

Güç	2,0 Hp / 1500 W
Tank Kapasitesi	100 Lt
Basınç	8 Bar
Hız	250 L/Dk.
Ağırlık	79 Kg
Koli Adeti	1





## RDX794

### Hava Kompresörü

878.00 \$

Kasnak sistemi sayesinde daha hızlı soğutma ve daha az gürültü

2 HP gücündeki motor ile çok hızlı tank dolumu sağlar

Hızlı işlemler ve uzun ömür için Bakır Sargı Motoru

BAKIR SARGI MOTOR

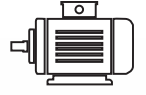

1500 Watt ⚡ 2.0 Hp

Güç	2.0 HP / 1500 W
Tank Kapasitesi	200 Lt
Basınç	8 BAR
Hız	250 L/Dk.
Ağırlık	122,50 KG
Koli Adeti	1



Kolay transfer için tekerlekli sistem

250 LT  
Tank Kapasitesi

Yağsız kullanmayınız.  
10/40 veya 20/50 yağ kullanınız.

## RDX796

### Hava Kompresörü

914.00 \$

2200 Watt ⚡ 3.0 Hp

Kasnak sistemi sayesinde daha hızlı soğutma ve daha az gürültü

3 HP gücündeki motor ile çok hızlı tank dolumu sağlar

Hızlı işlemler ve uzun ömür için Bakır Sargı Motoru

BAKIR SARGI MOTOR

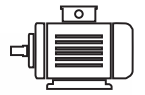

Güç	3.0 HP / 2200 W
Tank Kapasitesi	200 Lt
Basınç	8 BAR
Hız	250 L/Dk.
Ağırlık	105 KG
Koli Adeti	1



Yağsız kullanmayınız.  
10/40 veya 20/50 yağ kullanınız.

200 LT  
Tank Kapasitesi

Dayanıklı dokum tank



Taşıma Kolu

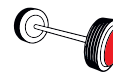

Tekerlekli



Barometre



Çift Çıkış

**RDX7304****Hava Komresörü****210 Watt****YENİ  
ÜRÜN****55.00 \$**

Güç giriş/çıkış	12V / 210 W
Basınc	150 PSI
Hava Akışı	55 L/Dk.
Silindir	Çift Silindir 30MM
Pompa Hortumu	1 M
Çakmaklık Kablosu	3 M
Ağırlık	2.55 Kg
Koli Adeti	6

**RDX7301****Mini Hava Komresörü****90 Watt****YENİ  
ÜRÜN****26.00 \$**

Güç giriş/çıkış	12V / 90 W
Basınc	150 PSI
Hava Akışı	30 L/Dk.
Silindir	Tek Silindir 30MM
Pompa Hortumu	75cm
Çakmaklık Kablosu	3 M
Ağırlık	0.95 Kg
Koli Adeti	8

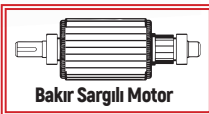
**RDX477****Beton Vibratörü****2300 Watt****163.00 \$****YENİ  
ÜRÜN**

Motor Tipi	Elektrikli
Motor Gücü	2300 W
Vibrasyon	4000 D/Dk.
Ağırlık	6,7 Kg
Koli Adet	2

**Beton Vibratörü Şaftı****YENİ  
ÜRÜN**

KOD	ÇAP	UZUNLUK	ADET	FİYAT \$
RDY4774	45 MM	4 M	1	81.00
RDY4775	45 MM	5 M	1	92.00
RDY4776	45 MM	6 M	1	100.00



**PROFESYONELLERİN TERCİHİ**



**RODEX**

**RDX93201i****Benzinli Inverter Jeneratör****920.00 \$****3.5 kVA****220Volt****YENİ ÜRÜN****AVR**

Otomatik Voltaj Regulatoru



2x Monofaze



2x USB Çıkışı

Voltaj / Frekans:	220V / 50Hz
Sürekli Güç:	3.2 kW / 3.2 kVA
Maksimum Güç:	3.5 kW / 3.5 kVA
Motor Hacmi:	163 CC
Başlatma Sistemi:	İpli Başlatma
Yakıt Türü:	Kuruşunsuz Benzin
Yakıt kapasitesi:	8 lt
Motor Yağı:	SAE 10W-30 ya da 15W-40
Gürültü Seviyesi (7m) :	58 dB
Yüksüz Çalışma Süresi:	7.5 saat
Net /Brüt Ağırlık:	26 / 28 KG
Ekstra	2x USB Çıkışı, Paralel Çalıştırma

**RDX95001E****Benzinli Jeneratör****784.00 \$****5.5 kVA****230Volt****YENİ ÜRÜN****AVR**

Otomatik Voltaj Regulatoru



2x Monofaze

Sigorta



Voltaj / Frekans:	230V / 50Hz
Sürekli Güç:	5.0 kW / 5.0 kVA
Maksimum Güç:	5.5 kW / 5.5 kVA
Güç Faktörü:	1 (COS Ø)
Motor Tipi:	Tek Silindir, Hava Soğutmalı, 4 Zamanlı
Motor Modeli:	YH188F/P(D)
Başlatma Sistemi:	İpli/Elektrik Marş
Yakıt Türü:	Kuruşunsuz Benzin
Yakıt kapasitesi:	25 lt
Yağ kapasitesi:	1.1 lt
Yakıt Tüketimi:	≤374g/kw.h
Motor Yağı:	SAE 10W-30 ya da 15W-40
Gürültü Seviyesi (7m) :	76 dB
Yüksüz Çalışma Süresi:	7.5 saat
Net /Brüt Ağırlık:	77 / 80 KG

**RDX96501E****Benzinli Jeneratör****861.00 \$****7.0 kVA****230Volt****YENİ ÜRÜN****AVR**

Otomatik Voltaj Regulatoru



2x Monofaze

Sigorta



Voltaj / Frekans:	230V / 50Hz
Sürekli Güç:	6.5 kW / 6.5 kVA
Maksimum Güç:	7.0 kW / 7.0 kVA
Güç Faktörü:	1 (COS Ø)
Motor Tipi:	Tek Silindir, Hava Soğutmalı, 4 Zamanlı
Motor Modeli:	YH188F/P(D)
Başlatma Sistemi:	İpli/Elektrik Marş
Yakıt Türü:	Kuruşunsuz Benzin
Yakıt kapasitesi:	25 lt
Yağ kapasitesi:	1.1 lt
Yakıt Tüketimi:	≤370g/kw.h
Motor Yağı:	SAE 10W-30 ya da 15W-40
Gürültü Seviyesi (7m) :	76 dB
Yüksüz Çalışma Süresi:	7.5 saat
Net /Brüt Ağırlık:	79 / 82 KG

**RDX97501E****Benzinli Jeneratör****945.00 \$****8.0 kVA****230Volt****YENİ ÜRÜN****AVR**

Otomatik Voltaj Regulatoru



2x Monofaze

Sigorta



Voltaj / Frekans:	230V / 50Hz
Sürekli Güç:	7.5 kW / 7.5 kVA
Maksimum Güç:	8.0 kW / 8.0 kVA
Güç Faktörü:	1 (COS Ø)
Motor Tipi:	Tek Silindir, Hava Soğutmalı, 4 Zamanlı
Motor Modeli:	YH188F/P(D)
Başlatma Sistemi:	İpli/Elektrik Marş
Yakıt Türü:	Kuruşunsuz Benzin
Yakıt kapasitesi:	25 lt
Yağ kapasitesi:	1.1 lt
Yakıt Tüketimi:	≤370g/kw.h
Motor Yağı:	SAE 10W-30 ya da 15W-40
Gürültü Seviyesi (7m) :	76 dB
Yüksüz Çalışma Süresi:	7.5 saat
Net /Brüt Ağırlık:	83 / 86 KG





## RDX90480DE

### Dizel Jeneratör

**5.2 kVA****220Volt****1.167.00 \$**

Voltaj / Frekans:	220V / 50Hz
Sürekli Güç:	4.8 kW / 4.8 kVA
Maksimum Güç:	5.2 kW / 5.2 kVA
Güç Faktörü:	1 (COS Ø)
Motor Türü:	Direkt Enjeksiyonlu, Tek silindir, Hava soğutmalı, 4 zamanlı
Motor Modeli:	186FA
Başlatma Sistemi:	İpli/Elektrik Marş
Yakıt Türü:	Euro Dizel
Yakıt Deposu:	15 lt
Yakıt Tüketimi:	≤ 280 g/kW.h
Motor Yağı Kapasitesi:	1.65 lt
Motor Yağı:	SAE 10W-30 ya da 15W-40
Gürültü Seviyesi (7m) :	77 dB
Akü Kapasitesi:	12 V - 30 Ah
Yüksüz Çalışma Süresi:	6.5 saat
Net /Brüt Ağırlık:	115 / 120 KG



Otomatik Voltaj Regulatoru



Dijital Sayaç



2x Monofaze



## RDX90480DE3

### Dizel Jeneratör

**6.5 kVA****380Volt****1.221.00 \$**

Voltaj / Frekans:	380V / 50Hz
Sürekli Güç:	4.8 kW / 6 kVA
Maksimum Güç:	5.2 kW / 6.5 kVA
Güç Faktörü:	0.8 (COS Ø)
Motor Türü:	Direkt Enjeksiyonlu, Tek silindir, Hava soğutmalı, 4 zamanlı
Motor Modeli:	186FA
Başlatma Sistemi:	İpli/Elektrik Marş
Yakıt Türü:	Euro Dizel
Yakıt Deposu:	15 lt
Yakıt Tüketimi:	≤ 280 g/kW.h
Motor Yağı Kapasitesi:	1.65 lt
Motor Yağı:	SAE 10W-30 ya da 15W-40
Gürültü Seviyesi (7m) :	77 dB
Akü Kapasitesi:	12 V - 30 Ah
Yüksüz Çalışma Süresi:	6.5 saat
Net /Brüt Ağırlık:	115 / 120 KG

**AVR**

Otomatik Voltaj Regulatoru



Dijital Sayaç

1x Monofaze  
1x Trifaze

## RDX90600DE

### Dizel Jeneratör

**6.5 kVA****220Volt****1.448.00 \$**

Voltaj / Frekans:	220V / 50Hz
Sürekli Güç:	6 kW / 6 kVA
Maksimum Güç:	6.5 kW / 6.5 kVA
Güç Faktörü:	1 (COS Ø)
Motor Türü:	Direkt Enjeksiyonlu, Tek silindir, Hava soğutmalı, 4 zamanlı
Motor Modeli:	192F
Başlatma Sistemi:	İpli/Elektrik Marş
Yakıt Türü:	Euro Dizel
Yakıt Deposu:	15 lt
Yakıt Tüketimi:	≤ 280 g/kW.h
Motor Yağı Kapasitesi:	1.65 lt
Motor Yağı:	SAE 10W-30 ya da 15W-40
Gürültü Seviyesi (7m) :	77 dB
Akü Kapasitesi:	12 V - 30 Ah
Yüksüz Çalışma Süresi:	5 saat
Net /Brüt Ağırlık:	125 / 130 KG



Otomatik Voltaj Regulatoru



Dijital Sayaç



2x Monofaze



## RDX90600DE3

### Dizel Jeneratör

**8.1 kVA****380Volt****1.493.00 \$**

Voltaj / Frekans:	380V / 50Hz
Sürekli Güç:	6 kW / 7.5 kVA
Maksimum Güç:	6.5 kW / 8.1 kVA
Güç Faktörü:	0.8 (COS Ø)
Motor Türü:	Direkt Enjeksiyonlu, Tek silindir, Hava soğutmalı, 4 zamanlı
Motor Modeli:	192F
Başlatma Sistemi:	İpli/Elektrik Marş
Yakıt Türü:	Euro Dizel
Yakıt Deposu:	15 lt
Yakıt Tüketimi:	≤ 280 g/kW.h
Motor Yağı Kapasitesi:	1.65 lt
Motor Yağı:	SAE 10W-30 ya da 15W-40
Gürültü Seviyesi (7m) :	77 dB
Akü Kapasitesi:	12 V - 30 Ah
Yüksüz Çalışma Süresi:	5 saat
Net /Brüt Ağırlık:	125 / 130 KG

**AVR**

Otomatik Voltaj Regulatoru

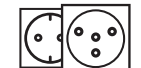

Dijital Sayaç

1x Monofaze  
1x Trifaze



## RDX90450DEC

### Kabinli Dizel Jeneratör

1.493.00 \$

5.0 kVA

220Volt

YENİ ÜRÜN



Kumandalı



Voltaj / Frekans:	220V / 50Hz
Sürekli Güç:	4.5 kW / 4.5 kVA
Maksimum Güç:	5 kW / 5 kVA
Güç Faktörü:	1 (COS Ø)
Motor Türü:	Direkt Enjeksiyonlu, Tek silindir, Hava soğutmalı, 4 zamanlı
Motor Modeli:	186FA
Başlatma Sistemi:	Elektrik Marş
Yakıt Türü:	Euro Dizel
Yakıt Deposu:	15 lt
Yakıt Tüketimi:	≤ 280 g/kW.h
Motor Yağı Kapasitesi:	1.65 lt
Motor Yağı:	SAE 10W-30 ya da 15W-40
Gürültü Seviyesi (7m) :	72 dB
Akü Kapasitesi:	12 V - 30 Ah
Yüksüz Çalışma Süresi:	7.5 saat
Net /Brüt Ağırlık:	150 / 155 KG



Otomatik Voltaj Regulatoru



Dijital Sayaç



2x Monofaze



## RDX90800DECA

### Kabinli Dizel Jeneratör

2.959,00 \$

8,0 kVA

220Volt



Kumandalı



Voltaj / Frekans:	220V / 50Hz
Sürekli Güç:	8 kW / 8 kVA
Maksimum Güç:	8,5 kW / 8,5 kVA
Güç Faktörü:	1 (COS Ø)
Motor Türü:	Direkt Enjeksiyonlu, Tek silindir, Hava soğutmalı, 4 zamanlı
Motor Modeli:	1100F
Başlatma Sistemi:	Elektrik Marş
Yakıt Türü:	Euro Dizel
Yakıt Deposu:	15 lt
Yakıt Tüketimi:	≤ 280 g/kW.h
Motor Yağı Kapasitesi:	2 lt
Motor Yağı:	SAE 10W-30
Gürültü Seviyesi (7m) :	77 dB
Akü Kapasitesi:	12 V - 30 Ah
Yüksüz Çalışma Süresi:	6,5 saat
Net /Brüt Ağırlık:	165 / 170 KG



Otomatik Voltaj Regulatoru



Dijital Sayaç



2x Monofaze



## RDX90950DE

### Dizel Jeneratör

2.895.00 \$

10.0 kVA

220Volt



Kumandalı



Voltaj / Frekans:	220V / 50Hz
Sürekli Güç:	9.5 kW / 9.5 kVA
Maksimum Güç:	10 kW / 10 kVA
Güç Faktörü:	1 (COS Ø)
Motor Türü:	Direkt Enjeksiyonlu, Tek silindir, Hava soğutmalı, 4 zamanlı
Motor Modeli:	1105FE
Başlatma Sistemi:	Elektrik Marş
Yakıt Türü:	Euro Dizel
Yakıt Deposu:	25 lt
Yakıt Tüketimi:	≤ 300 g/kW.h
Motor Yağı Kapasitesi:	2 lt
Motor Yağı:	SAE 10W-30 ya da 15W-40
Gürültü Seviyesi (7m) :	85 dB
Akü Kapasitesi:	12 V - 36 Ah
Yüksüz Çalışma Süresi:	6 saat
Net /Brüt Ağırlık:	160 / 165 KG



Otomatik Voltaj Regulatoru



1x 16A 220V Monofaze



1x 32A 220V Monofaze



## RDX90950DE3

### Dizel Jeneratör

2.940.00 \$

12.5 kVA

380Volt



Kumandalı



Voltaj / Frekans:	380V / 50Hz
Sürekli Güç:	9.5 kW / 11.9 kVA
Maksimum Güç:	10 kW / 12.5 kVA
Güç Faktörü:	0.8 (COS Ø)
Motor Türü:	Direkt Enjeksiyonlu, Tek silindir, Hava soğutmalı, 4 zamanlı
Motor Modeli:	1105FE
Başlatma Sistemi:	Elektrik Marş
Yakıt Türü:	Euro Dizel
Yakıt Deposu:	25 lt
Yakıt Tüketimi:	≤ 300 g/kW.h
Motor Yağı Kapasitesi:	2 lt
Motor Yağı:	SAE 10W-30 ya da 15W-40
Gürültü Seviyesi (7m) :	85 dB
Akü Kapasitesi:	12 V - 36 Ah
Yüksüz Çalışma Süresi:	6 saat
Net /Brüt Ağırlık:	160 / 165 KG



Otomatik Voltaj Regulatoru



1x 16A 220V Monofaze



1x 32A 380V Trifaze



**RDX91100DE****Dizel Jeneratör****12.0 kVA****280 Volt****4.958.00 \$****ÇİFT SİLİNDİR**

Kumandalı



Voltaj / Frekans:	220V / 50Hz
Sürekli Güç:	11 kW / 11 kVA
Maksimum Güç:	12 kW / 12 kVA
Güç Faktörü:	1 (COS Ø)
Motor Türü:	Direkt Enjeksiyonlu, Çift silindir, Hava soğutmalı, 4 zamanlı
Motor Modeli:	292F
Başlatma Sistemi:	Elektrik Marş
Yakıt Türü:	Euro Dizel
Yakıt Deposu:	25 lt
Yakıt Tüketimi:	≤ 245 g/kW.h
Motor Yağı Kapasitesi:	2.75 lt
Motor Yağı:	SAE 10W-30 ya da 15W-40
Gürültü Seviyesi (7m) :	85 dB
Akü Kapasitesi:	12 V - 36 Ah
Yüksüz Çalışma Süresi:	6 saat
Net /Brüt Ağırlık:	220 / 240 KG

**220** VOLT  
**50** HZ  
**1.30** HOUR

Dijital Sayaç



2x Monofaze

**RDX91100DE3****Dizel Jeneratör****15.0 kVA****380 Volt****4.976.00 \$****ÇİFT SİLİNDİR**

Kumandalı



Voltaj / Frekans:	380V / 50Hz
Sürekli Güç:	11 kW / 13.75 kVA
Maksimum Güç:	12 kW / 15 kVA
Güç Faktörü:	0.8 (COS Ø)
Motor Türü:	Direkt Enjeksiyonlu, Çift silindir, Hava soğutmalı, 4 zamanlı
Motor Modeli:	292F
Başlatma Sistemi:	Elektrik Marş
Yakıt Türü:	Euro Dizel
Yakıt Deposu:	25 lt
Yakıt Tüketimi:	≤ 245 g/kW.h
Motor Yağı Kapasitesi:	2.75 lt
Motor Yağı:	SAE 10W-30 ya da 15W-40
Gürültü Seviyesi (7m) :	85 dB
Akü Kapasitesi:	12 V - 36 Ah
Yüksüz Çalışma Süresi:	6 saat
Net /Brüt Ağırlık:	220 / 240 KG

**220** VOLT  
**50** HZ  
**1.30** HOUR

Dijital Sayaç

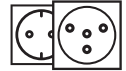
1x Monofaze  
1x Trifaze**RODEX**



## RDX92001DEC3

Kabinli Dizel Jeneratör

27,5 kVA

380Volt

8.336.00 \$



**YENİ ÜRÜN**

Voltaj / Frekans:	380V / 60Hz
Sürekli Güç:	20 kW / 25 kVA
Maksimum Güç:	22 kW / 27,5 kVA
Güç Faktörü:	0.8 (COS Ø)
Motor Tipi:	Direkt Enjeksiyonlu, 4 silindir, Su soğutmalı, 4 zamanlı
Motor Modeli:	4Z2.7-G11
Motor Hacmi:	2.7
Başlatma Sistemi:	Elektrik Marş
Yakıt Türü:	Euro Dizel
Yakıt kapasitesi:	60 lt
Yağ kapasitesi:	6.5 lt
Motor Yağı:	SAE 10W-30 ya da 15W-40
Gürültü Seviyesi (7m) :	68 dB
Net /Brüt Ağırlık:	750 / 755 KG

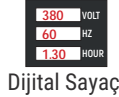

## RDX93001DEC3

Kabinli Dizel Jeneratör

38,75 kVA

380Volt

9.102.00 \$



**YENİ ÜRÜN**

Voltaj / Frekans:	380V / 50Hz
Sürekli Güç:	30 kW / 37,5 kVA
Maksimum Güç:	31 kW / 38,75 kVA
Güç Faktörü:	0.8 (COS Ø)
Motor Tipi:	Direkt Enjeksiyonlu, 4 silindir, Su soğutmalı, 4 zamanlı
Motor Modeli:	4Z3.2-G11
Motor Hacmi:	2.7
Başlatma Sistemi:	Elektrik Marş
Yakıt Türü:	Euro Dizel
Yakıt kapasitesi:	60 lt
Yağ kapasitesi:	6.5 lt
Motor Yağı:	SAE 10W-30 ya da 15W-40
Gürültü Seviyesi (7m) :	68 dB
Net /Brüt Ağırlık:	850 / 855 KG

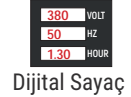

## RDX95001DEC3

Kabinli Dizel Jeneratör

68,75 kVA

380Volt

13.650.00 \$



**YENİ ÜRÜN**

Voltaj / Frekans:	380V / 60Hz
Sürekli Güç:	50 kW / 62,5 kVA
Maksimum Güç:	55 kW / 68,75 kVA
Güç Faktörü:	0.8 (COS Ø)
Motor Tipi:	Direkt Enjeksiyonlu, 4 silindir, Su soğutmalı, 4 zamanlı
Motor Modeli:	4ZT3.5-G21
Motor Hacmi:	3.5
Başlatma Sistemi:	Elektrik Marş
Yakıt Türü:	Euro Dizel
Yakıt kapasitesi:	80 lt
Yağ kapasitesi:	6.5 lt
Motor Yağı:	SAE 10W-30 ya da 15W-40
Gürültü Seviyesi (7m) :	68 dB
Net /Brüt Ağırlık:	980 / 985 KG

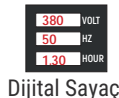

## RDX9100001DEC3

Kabinli Dizel Jeneratör

131,25 kVA

380Volt

17.423.00 \$



**YENİ ÜRÜN**

Voltaj / Frekans:	380V / 60Hz
Sürekli Güç:	100 kW / 125 kVA
Maksimum Güç:	105 kW / 131,25 kVA
Güç Faktörü:	0.8 (COS Ø)
Motor Tipi:	Direkt Enjeksiyonlu, 4 silindir, Su soğutmalı, 4 zamanlı
Motor Modeli:	SC4H180D2
Motor Hacmi:	4.3
Başlatma Sistemi:	Elektrik Marş
Yakıt Türü:	Euro Dizel
Yakıt kapasitesi:	270 lt
Yağ kapasitesi:	13 lt
Motor Yağı:	SAE 10W-30 ya da 15W-40
Gürültü Seviyesi (7m) :	68 dB
Net /Brüt Ağırlık:	1600 / 1605 KG

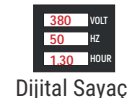



**PROFESYONELLERİN TERCİHİ**



**RQDEX**



## RDX716

### Basınçlı Yıkama Makinesi

3200 Watt

543.00 \$



8mt Hortum

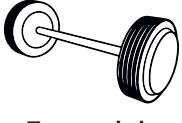

Taşımayı kolaylaştıran tekerlekler



Hortum Sarma Makarası



1 L Hacim Ayarlanabilir şampuan şişesi



Özel Vakum Sistemi

Kovadan, su deposundan vb. su çekiş yapabilir.

Güç	3200 W
Maksimum Basınç	150 - 225 BAR
Maksimum Su Akış Hızı	9.3 L/Dk.
Hortum Uzunluğu	8 M
Ağırlık	30,1 Kg
Koli Adeti	1

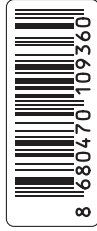

8 680470 109360



GÜNDE 6 ARAÇ



## RDX715

### Basınçlı Yıkama Makinesi

2700 Watt

433.00 \$



8mt Hortum

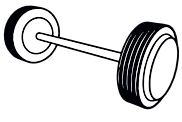

Taşımayı kolaylaştıran tekerlekler



Hortum Sarma Makarası



1 L Hacim Ayarlanabilir şampuan şişesi



Özel Vakum Sistemi

Kovadan, su deposundan vb. su çekiş yapabilir.

Güç	2700 W
Maksimum Basınç	130 - 195 BAR
Maksimum Su Akış Hızı	9.3 L/Dk.
Hortum Uzunluğu	8 M
Ağırlık	28 Kg
Koli Adeti	1



8 680470 148406



GÜNDE 6 ARAÇ





## RDX712M

### Basınçlı Yıkama Makinesi

326.00 \$

2100 Watt



Güç	2100 W
Maksimum Basınç	110 - 165 BAR
Maksimum Su Akış Hızı	7,5 L/DK.
Hortum Uzunluğu	5 M
Ağırlık	19 Kg
Koli Adeti	1



## RDX7115

### Basınçlı Yıkama Makinesi

190.00 \$

1900 BaTT

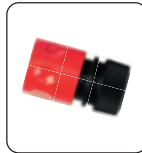

Güç	1900W
Maksimum Basınç	100 - 160 BAR
Maksimum Su Akış Hızı	7.4 L/DK.
Hortum Uzunluğu	8 M
Ağırlık	8,7 Kg
Koli Adeti	1





## RDX710

Basıncılı Yıkama Makinesi

152.00 \$

1600 Watt

GÜNDE 1 ARAÇ



Taşımayı kolaylaştıran tekerlekler

5mt Hortum



Özel Vakum Sistemi  
Kovadan, su deposundan vb. su çekişi yapabilir.



Güç	1600 W
Maksimum Basınç	90 - 135 BAR
Maksimum Su Akış Hızı	6,8 L/Dk.
Hortum Uzunluğu	5 M
Ağırlık	6,4 Kg
Koli Adeti	1



## RDX7111

Portatif Basıncılı Yıkama

204.00 \$

1800 Watt



8mt Hortum



Özel Vakum Sistemi  
Kovadan, su deposundan vb. su çekişi yapabilir.

AKSESUARLAR



Güç	1800 W
Maksimum Basınç	100-150 BAR
Maksimum Su Akış Hızı	7.5 L/Dk.
Hortum Uzunluğu	8 M
Ağırlık	13 Kg
Koli Adeti	2





**PROFESYONELLERİN TERCİHİ**



**RODEX**



## RDX030

### Benzinli Su Pompası

282.00 \$

6,5 Hp

Motor Tipi	Tek Silindir, Hava Soğutmalı, 4 Zamanlı
Motor Gücü	6,5 Hp
Su giriş - çıkış çapı	80 MM (3")
Maksimum Su Basma	28 M
Su Emiş Derinliği	7 M
Kapasite	1000 L/ S.
Yakıt Deposu	3.6 L.
Yağ Tipi	20/50-Sae30
Ağırlık	25 Kg
Koli Adeti	1

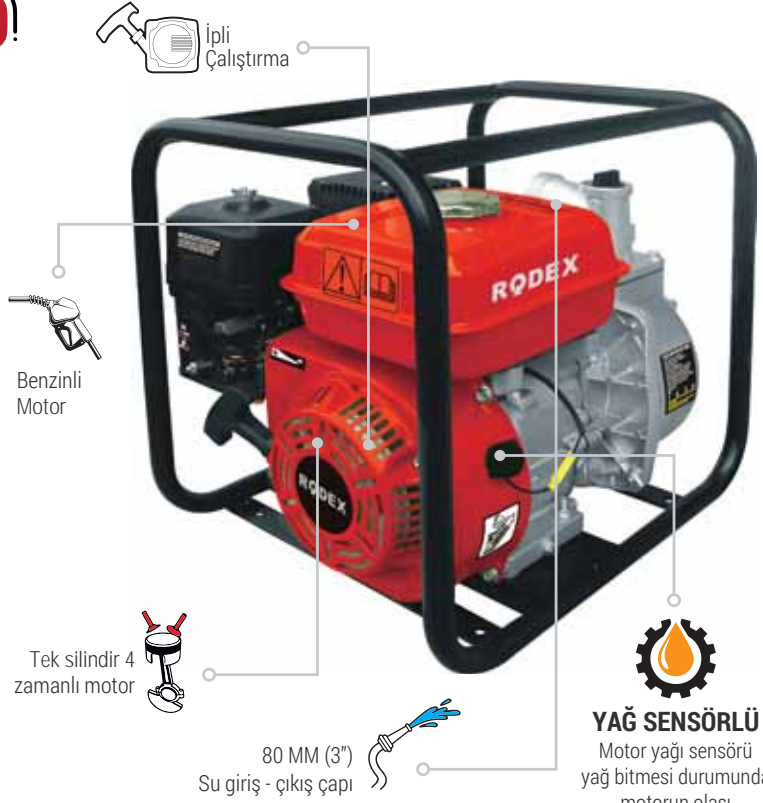

## RDX020

### Benzinli Su Pompası

262.00 \$

6,5 Hp



Motor Tipi	Tek Silindir, Hava Soğutmalı, 4 Zamanlı
Motor Gücü	6,5 Hp
Su giriş - çıkış çapı	50 MM (2")
Maksimum Su Basma	23 M
Su Emiş Derinliği	7 M
Kapasite	500 L/ S.
Yakıt Deposu	3.6 L.
Yağ Tipi	20/50-Sae30
Ağırlık	24 Kg
Koli Adeti	1



## RDX010

### Benzinli Su Pompası

196.00 \$

1,2 Hp



Motor Tipi	Tek Silindir, Hava Soğutmalı, 4 Zamanlı
Motor Gücü	1,2 Hp
Su giriş - çıkış çapı	25 MM (1")
Maksimum Su Basma	30 M
Su Emiş Derinliği	8 M
Kapasite	133 L/ S.
Yakıt Deposu	1.1 L.
Yağ Tipi	20/50-Sae30
Ağırlık	7 Kg
Koli Adeti	1



**RDX8151****Temiz Su Dalgıç Pompa**

91.00 \$

900 Watt

- » Saatte 15 ton su tahliyesi
- » Derin kuyular için 10 Mt. kablo
- » 10 M yüksekliğe su basma kapasitesi
- » Şamandıra, su bittiğinde pompayı otomatik olarak durdurur.

**OTOMATİK  
ŞAMANDIRA  
ANAHTARI**

Şamandıra, su bittiğinde pompayı otomatik olarak durdurur.

Güç	900 W
Su Basma Yüksekliği	10 M
Kapasite	15000 L/Saat
Hortum Bağlantısı	1" -1 1/4"
Kablo Uzunluğu	10 M
Ağırlık	5.45 KG - 4.6 KG
Koli Adeti	4

**RDX814****Temiz Su Dalgıç Pompa**

74.00 \$

400 Watt



Güç	400 W
Su Basma Yüksekliği	8 M
Kapasite	8000 L/Saat
Hortum Bağlantısı	1" -1 1/4"
Kablo Uzunluğu	10 M
Ağırlık	4 KG - 3,4 KG
Koli Adeti	4

**RDX845****Temiz Su Dalgıç Pompa**

185.00 \$

800 Watt



Güç	800 W
Su Basma Yüksekliği	30 M
Kapasite	90 L/Dk.
Hortum Bağlantısı	1" -1 1/4"
Kablo Uzunluğu	10 M
Ağırlık	7,5 KG - 6,2 KG
Koli Adeti	4



**RDX840****Temiz/Kirli Su Dalgıç Pompa****1100 Watt****167.00 \$**

Güç	1100 W
Su Basma Yüksekliği	11 M
Kapasite	155000 L/Saat
Hortum Bağlantısı	1" -1 1/4"
Kablo Uzunluğu	10 M
Ağırlık	7,35 Kg
Koli Adeti	4

**RDX835****Temiz Su Dalgıç Pompa****1100 Watt****231.00 \$**

Güç	1100 W
Su Basma Yüksekliği	40 M
Kapasite	60 L/Dk.
Hortum Bağlantısı	1"
Kablo Uzunluğu	9 M
Ağırlık	16,3 KG
Koli Adeti	1

**RDX871****Su Pompası****800 Watt****150.00 \$**

- » Kasa paslanmaz çelikten imal edilmiştir. Pompa, çalışma sırasında sabitlemek için delikleri olan düz bir tabana sahiptir.
- » Pompa 8 metre derinlikteki suyu kaldırabilmekte ve tuz içeren çözeltilerde sorunsuz çalışabilmekte;
- » Motor koruma sınıfı - IPX4 su sıçramalarına karşı koruma sağlar

Güç	800 W
Su Basma Yüksekliği	38 M
Su Emiş Mesafesi	8 M
Hortum Bağlantısı	1" X 1"
Kapasite	58 Lt/Dk.
Ağırlık	8,5 KG
Koli Adeti	2

**Su Pompası**

- » Güçlü emiş performansı ile kuyulardan su emiş için tasarlanmıştır.
- » % 100 prinç impeller uzun kullanım ömrü ile birlikte maksimum emiş gücüyle yüksek debi sağlar
- » Pompa, çalışma sırasında sabitlemek için delikleri olan düz bir tabana sahiptir.
- » Mükemmel ışçılık ve sağlam dökme demir gövde

	<b>RDX873</b>	<b>RDX874</b>
Güç	370 W / 0,5HP	750 W / 1,0 HP
Su Basma Yüksekliği	35 M	60 M
Su Emiş Mesafesi	9 M	8 M
Hortum Bağlantısı	1" X 1"	1" X 1"
Kapasite	35 Lt/Dk.	50 Lt/Dk.
Ağırlık	5,08 KG	8,5 KG
Koli Adeti	6	1
Barkod		
Fiyat	<b>63.00 \$</b>	<b>109.00 \$</b>

**RDX878****Su Pompası****750** Watt**155.00 \$**

- » Güçlü emiş performansı ile 9 M derinlikten su emiş için tasarlanmıştır.
- » **% 100 prinç impeller** uzun kullanım ömrü ile birlikte maksimum emiş gücüyle yüksek debi sağlar
- » Pompa, çalışma sırasında sabitlemek için delikleri olan düz bir tabana sahiptir.
- » Mükemmel işçilik ve sağlam dökme demir gövde

Güç	750 W / 1,0 HP
Su Basma Yüksekliği	30 M
Su Emiş Mesafesi	9 M
Hortum Bağlantısı	1" X 1"
Kapasite	120 Lt/Dk.
Ağırlık	14,5 KG
Koli Adeti	1

**100% Prinç****RDX880****Su Pompası****1500** Watt **2** Hp**253.00 \$**

- » Güçlü emiş performansı ile 9 M derinlikten su emiş için tasarlanmıştır.
- » **% 100 prinç impeller** uzun kullanım ömrü ile birlikte maksimum emiş gücüyle yüksek debi sağlar
- » Pompa, çalışma sırasında sabitlemek için delikleri olan düz bir tabana sahiptir.
- » Mükemmel işçilik ve sağlam dökme demir gövde

Güç	1500 W / 2 HP
Su Basma Yüksekliği	23 M
Su Emiş Mesafesi	9 M
Hortum Bağlantısı	2" X 2"
Kapasite	600 Lt/Dk.
Ağırlık	20 KG
Koli Adeti	1

**100% Prinç****RDX876****Su Pompası****750** Watt**166.00 \$**

- » Güçlü emiş performansı ile 9 M derinlikten su emiş için tasarlanmıştır.
- » **% 100 prinç impeller** uzun kullanım ömrü ile birlikte maksimum emiş gücüyle yüksek debi sağlar
- » Pompa, çalışma sırasında sabitlemek için delikleri olan düz bir tabana sahiptir.
- » Mükemmel işçilik ve sağlam dökme demir gövde

Güç	750 W / 1,0 HP
Su Basma Yüksekliği	46 M
Su Emiş Mesafesi	9 M
Hortum Bağlantısı	1" X 1"
Kapasite	58 Lt/Dk.
Ağırlık	12 KG
Koli Adeti	1

**100% Prinç****RDX875****Su Pompası****1100** Watt**143.00 \$**

- » Güçlü emiş performansı ile 9 M derinlikten su emiş için tasarlanmıştır.
- » **% 100 prinç impeller** uzun kullanım ömrü ile birlikte maksimum emiş gücüyle yüksek debi sağlar
- » Pompa, çalışma sırasında sabitlemek için delikleri olan düz bir tabana sahiptir.
- » Mükemmel işçilik ve sağlam dökme demir gövde

Güç	1100 W / 1,5HP
Su Basma Yüksekliği	50 M
Su Emiş Mesafesi	9 M
Hortum Bağlantısı	1" X 1"
Kapasite	50 Lt/Dk.
Ağırlık	15,1 KG
Koli Adeti	1

**100% Prinç**



## RDX858 Hidromat

38.00 \$



Dahili prizli

Barometreli

1mt. Erkek Tip  
Kablolu

Voltaj	220V
Çalışma Basıncı	1.5 - 10 Bar
Giriş-Çıkış Çapı	25mm 1"
Koruma Sınıfı	IP44
Ağırlık	1.25 KG
Koli Adet	12



## RDX852 Hidromat

35.00 \$

Barometreli

30 Cm Dişi  
ve Erkek Tip  
Kablolu

Voltaj	220V
Çalışma Basıncı	1.5 - 10 Bar
Giriş-Çıkış Çapı	25mm 1"
Koruma Sınıfı	IP54
Ağırlık	1.04 KG
Koli Adet	12



## Derin Kuyu Dalgıç Pompalar

- » Dalgıç kuyu pompası paslanmaz çelikten ve yerleşik çek valften oluşur, paslanmaya ve korozyona dayanıklıdır.
- » Uzun ömürlü filtre ve yüksek kalite rulmanlara sahiptir.
- » Yüksek mukavemetli kum önleyici filitreler zorlu çalışma koşullarında maksimum performans sunar.
- » Termal koruma sistemi motoru aşırı ısımadan korur.

IP54



	RDX883	RDX885	RDX888
Güç	2200 W / 3.0 Hp	2200 W / 3.0 Hp	2200 W / 3.0 Hp
Su Basma Yüksekliği	154M	154M	154M
Kapasite	4800 LT/S.	4800 LT/S.	4800 LT/S.
Hortum Bağlantısı	2"	2"	1-1/2"
Kablo Uzunluğu	1.5 M	1.5 M	1.5 M
Ölçüler (Çap x Boy)	96x1440mm	96x1440mm	96x1440mm
Faz Sistemi	Monofaze ☺	Trifaze ☹	Monofaze ☺
Ağırlık	25.5 / 27 KG	25.5 / 27 KG	25.5 / 27 KG
Koli Adeti	1	1	1

Barkod



Fiyat

421.00 \$

355.00 \$

413.00 \$



**RDX863****Hidrofor****108.00 \$****370 Watt**

» Döküm gövde, iç elemanları dış etkilerden ve mekanik hasarlardan güvenilir bir şekilde korur.

Güç	370 W / 0,5 HP
Su Basma Yüksekliği	35 M
Su Emiş Mesafesi	9 M
Basınç	1,5 - 3 BAR
Hortum Bağlantısı	1"
Kapasite	35 L / Dk.
Ağırlık	8,2 KG
Koli Adeti	1

**RDX8634****Hidrofor****127.00 \$****400 Watt**

» Döküm gövde, iç elemanları dış etkilerden ve mekanik hasarlardan güvenilir bir şekilde korur.

Güç	400W
Su Basma Yüksekliği	35 M
Su Emiş Mesafesi	8 M
Basınç	1,8 - 2,8 BAR
Hortum Bağlantısı	1" x 1"
Kapasite	2 m <sup>3</sup> /S
Ağırlık	8,4 KG
Koli Adeti	1

**RDX8636****Hidrofor****163.00 \$****600 Watt**

» Döküm gövde, iç elemanları dış etkilerden ve mekanik hasarlardan güvenilir bir şekilde korur.

Güç	600W
Su Basma Yüksekliği	45 M
Su Emiş Mesafesi	8 M
Basınç	2,1 - 3,5 BAR
Hortum Bağlantısı	1" x 1"
Kapasite	2,8 m <sup>3</sup> /S
Ağırlık	11,4 KG
Koli Adeti	1

**RDX8638****Hidrofor****176.00 \$****800 Watt**

» Döküm gövde, iç elemanları dış etkilerden ve mekanik hasarlardan güvenilir bir şekilde korur.

Güç	800W
Su Basma Yüksekliği	55 M
Su Emiş Mesafesi	8 M
Basınç	2,5 - 4 BAR
Hortum Bağlantısı	1" x 1"
Kapasite	3 m <sup>3</sup> /S
Ağırlık	12,6 KG
Koli Adeti	1





## RDX847

### Hidrofor

201.00 \$

750 Watt

- » Çok yüksek emiş gücü, basınç ve iletim kapasitesi, ev ve bahçe için sabit basınçta sürekli su besleme, yüksek kalite INOX pompa gövdesi
- » Sağlam metal giriş ve çıkış bağlantıları, termal korumalı, bakım gerektirmeyen motor, yüksek kalite mekanik conta
- » Entegre basınç göstergesi, su doldurma tapası
- » Zemine sabitlemek için delikli sağlam ayak yapısı

Güç	750 W / 1.0 HP
Su Basma Yüksekliği	45 M
Su Emiş Mesafesi	8 M
Basınç	2,2 - 4,5 BAR
Hortum Bağlantısı	1"
Kapasite	55 L / Dk.
Ağırlık	19 KG
Koli Adeti	1

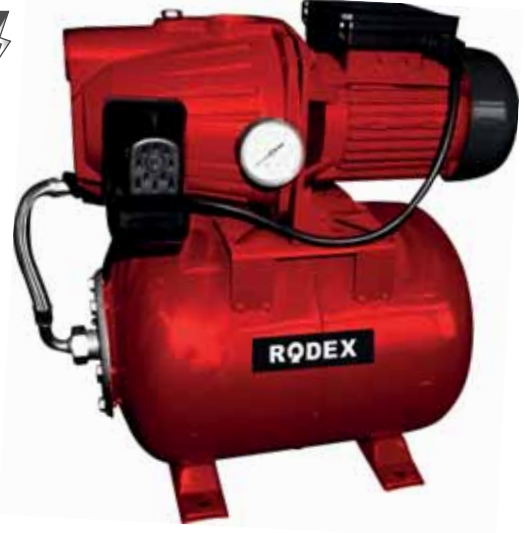

## RDX849

### Hidrofor

206.00 \$

1100 Watt

- » Çok yüksek emiş gücü, basınç ve iletim kapasitesi, ev ve bahçe için sabit basınçta sürekli su besleme, yüksek kalite INOX pompa gövdesi
- » Sağlam metal giriş ve çıkış bağlantıları, termal korumalı, bakım gerektirmeyen motor, yüksek kalite mekanik conta
- » Entegre basınç göstergesi, su doldurma tapası
- » Zemine sabitlemek için delikli sağlam ayak yapısı

Güç	1100 W / 1.5 HP
Su Basma Yüksekliği	50 M
Su Emiş Mesafesi	8 M
Basınç	2,7 - 5,2 BAR
Hortum Bağlantısı	1"
Kapasite	60 L / Dk.
Ağırlık	19 KG
Koli Adeti	1



## RDX8501

### Hidrofor

245.00 \$

1200 Watt

- » Çok yüksek emiş gücü, basınç ve iletim kapasitesi, ev ve bahçe için sabit basınçta sürekli su besleme, yüksek kalite INOX pompa gövdesi
- » Sağlam metal giriş ve çıkış bağlantıları, termal korumalı, bakım gerektirmeyen motor, yüksek kalite mekanik conta
- » Entegre basınç göstergesi, su doldurma tapası
- » Zemine sabitlemek için delikli sağlam ayak yapısı

Güç	1200 W / 1.0 HP
Su Basma Yüksekliği	46 M
Su Emiş Mesafesi	8 M
Basınç	1,8 - 3 BAR
Hortum Bağlantısı	1"
Kapasite	62 L / Dk.
Ağırlık	13,7 KG
Koli Adeti	1





# RDX9690

## Toprak Burgu Makinesi

224.00 \$



2,0 Hp

Rahat ve Kolay Çalıştırma

9.5 Kg Ağırlığıyla baskı yapmadan toprağı deler.

Ergonomik Tutma Sapları  
Rahat kavrama sayesinde el yorgunluğunu azaltır.

2 Hp Çift Segmanlı  
2 Zamanlı Güçlü Motor



Makina kasasını  
koruyan demir profil yapısı

Motor Gücü	2 HP / 52 CC
Burgu Çapı	80 / 200 MM
Hız	6500 D/Dk.
Yakıt Kapasitesi	1 L
Yağ Tipi	20/50-Sae30
Ağırlık	10KG
Koli Adeti	1



Bağ kütükleri, genel bitkiler, sera veya çit destekleri, yol aydınlatma çalışmaları ile ilgili delme işlemlerinde kullanım için idealdir. 8 - 10 - 15 - 20 cm çaplarındaki burgularla kullanılabilir. Tek kişi kullanıma uygun ergonomik ve hafif yapısı sayesinde pratiktir.

### Toprak Burgu Uçları

KOD	ÇAP	UZUNLUK	ADET	FİYAT \$
RDY160	80 MM	740 MM	1	49.00
RDY161	100 MM	740 MM	1	56.00
RDY162	150 MM	740 MM	1	71.00
RDY163	200 MM	740 MM	1	76.00
RDY164 Adapter	30 MM	345 MM	10	20.00



RDY164





## RDX923

### Koyun Kırkma Makinesi

138.00 \$

550 Watt

Dengelenmiş ağırlık dağılımıyla yorulmadan çalışma imkanı sunar.

Güçlendirilmiş bıçakları ile rahat kesim imkanı sunar. Çekme veya koparma yapmaz. Bıçak yapısı ve koruyucusu deri yaralanmalarını minimuma indirir.



#### Haricen Satılır



**RDY902**  
Yedek Bıçak Seti  
Fiyat: 21.00\$



Açık / Kapalı Anahtaf

Özel filtreli soğutucu kanalları makina içine kıl vb. materyallerin girmesini engeller ve ısınmayı minimuma indirir.

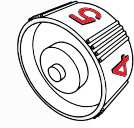
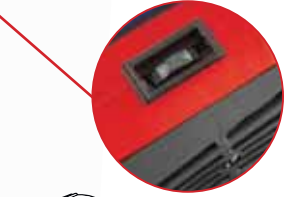

Elektronik hız ayarlı



Metal Dişli Kutusu



Taşıma Çantalı



Kolay bıçak ağzı ayarı

RODEX Profesyonel elektrikli koyun kırkma makinesi 550 watt gerçek kesim gücü her koşulda mükemmel ve hızlı kesim sağlar. Uzun kablосуyla geniş alanda rahat çalışma imkanı sunar.

Güç	550 W
Bıçak Ağzı	80 MM
Hız	0-2400 D/Dk.
Ağırlık	3,4 KG
Koli Adet	5





**PROFESYONELLERİN TERCİHİ**

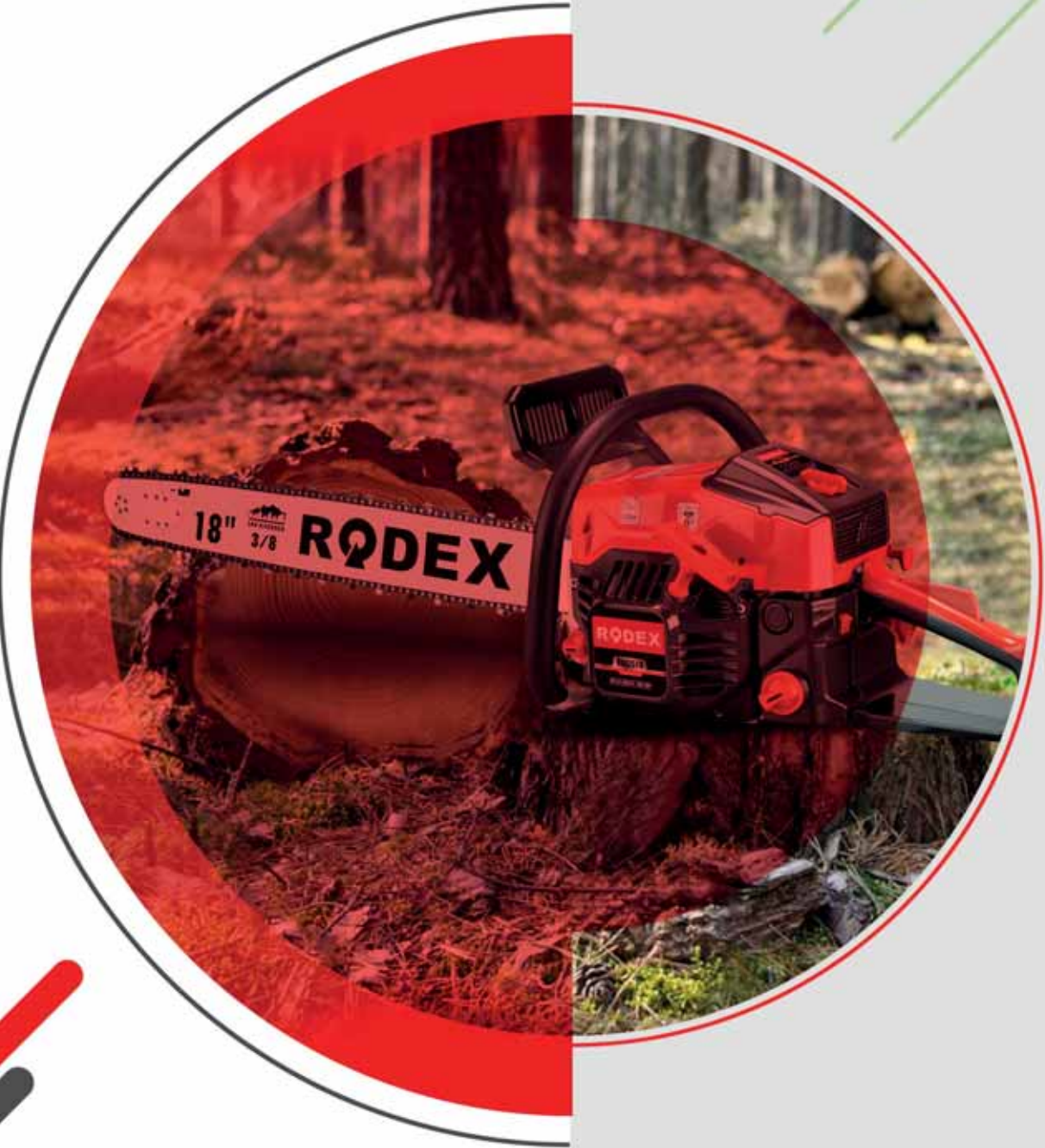

**RODEX**



## RDX2510

### Benzinli Ağaç Motoru

62 CC ⚡ 3.8 Hp

171.00 \$

Yüksek güvenlik için zincir fren kolu ve tetik mimarisi

Ultra ergonomik, titreşim azaltıcı kollar.

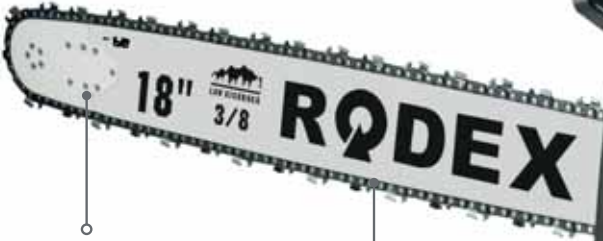

32 Diş yüksek kalite kesici zincir

45 Cm induksiyon sistemli sertleştirilmiş pala

62 CC / 3.8 Hp  
Süper güçlü motor en zorlu işlere meydan okur

Güç	62 CC / 3.8 Hp
Pala Boyu	450 MM
Zincir	32 Diş
Yakıt Kapasitesi	650 ML
Yağ Kapasitesi	300 ML
Ağırlık	8,4 KG
Koli Adeti	2



62 CC 3.8 HP Güçlü Motor



Hızlı Çalıştırma Teknolojisi



Acil Fren kolu



32 diş yüksek kalite zincir



40 CM profesyonel pala



Ergonomik Dizayn

## RDX2504

### Benzinli Ağaç Motoru

58 CC ⚡ 3.4 Hp

140.00 \$

50 Cm induksiyon sistemli sertleştirilmiş pala



Güç	58 CC / 3.4 Hp
Pala Boyu	500 MM
Zincir	38 Diş
Yakıt Kapasitesi	550 ML
Yağ Kapasitesi	260 ML
Ağırlık	7,67 KG
Koli Adeti	4



58 CC 3.8 HP Güçlü Motor



Hızlı Çalıştırma Teknolojisi



Acil Fren kolu



38 diş yüksek kalite zincir



50 CM profesyonel pala

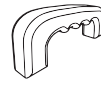

Ergonomik Dizayn





## RDX906

### Elektrikli Ağaç Motoru

2400 Watt



136.00 \$

Güç	2400 W
Hız	13.1 M/S
Pala Boyu	400 MM
Zincir	28,5 Diş
Zincir Yağlama Sistemi	Evet
Ağırlık	6,0 KG
Koli Adeti	2



Yumuşak başlangıç Sistemi



Acil Fren kolu



28,5 diş yüksek kalite zincir



40 CM profesyonel pala



Hızlı Zincir Germe Sistemi

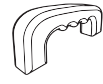

Ergonomik Dizayn



## RDX9055

### Elektrikli Ağaç Motoru

2000 Watt



124.00 \$

Güç	2000 W
Hız	15 M/S
Pala Boyu	400 MM
Zincir	28,5 Diş
Zincir Yağlama Sistemi	Evet
Ağırlık	5,60 KG
Koli Adeti	2



Yumuşak başlangıç Sistemi



Acil Fren kolu



28,5 diş yüksek kalite zincir



40 CM profesyonel pala



Hızlı Zincir Germe Sistemi

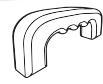

Ergonomik Dizayn



## RDY928

### Ağaç Motoru Zinciri

2.50 \$

YAKINDA

x 28.5 Diş

x 57



Zincir Ölçüsü	91"
Ayak Kalınlığı	1,3 MM
Uzunluk	16" - 400 MM
Diş Sayısı	28,5 Diş
Koli Adeti	100



## RDY938

### Ağaç Motoru Zinciri

3.60 \$

YAKINDA

x 38 Diş

x 76

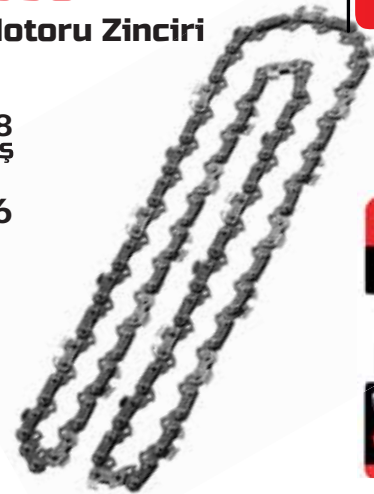

Zincir Ölçüsü	.325"
Ayak Kalınlığı	1,5 MM
Uzunluk	20" - 500 MM
Diş Sayısı	38 Diş
Koli Adeti	100





**PROFESYONELLERİN TERCİHİ**

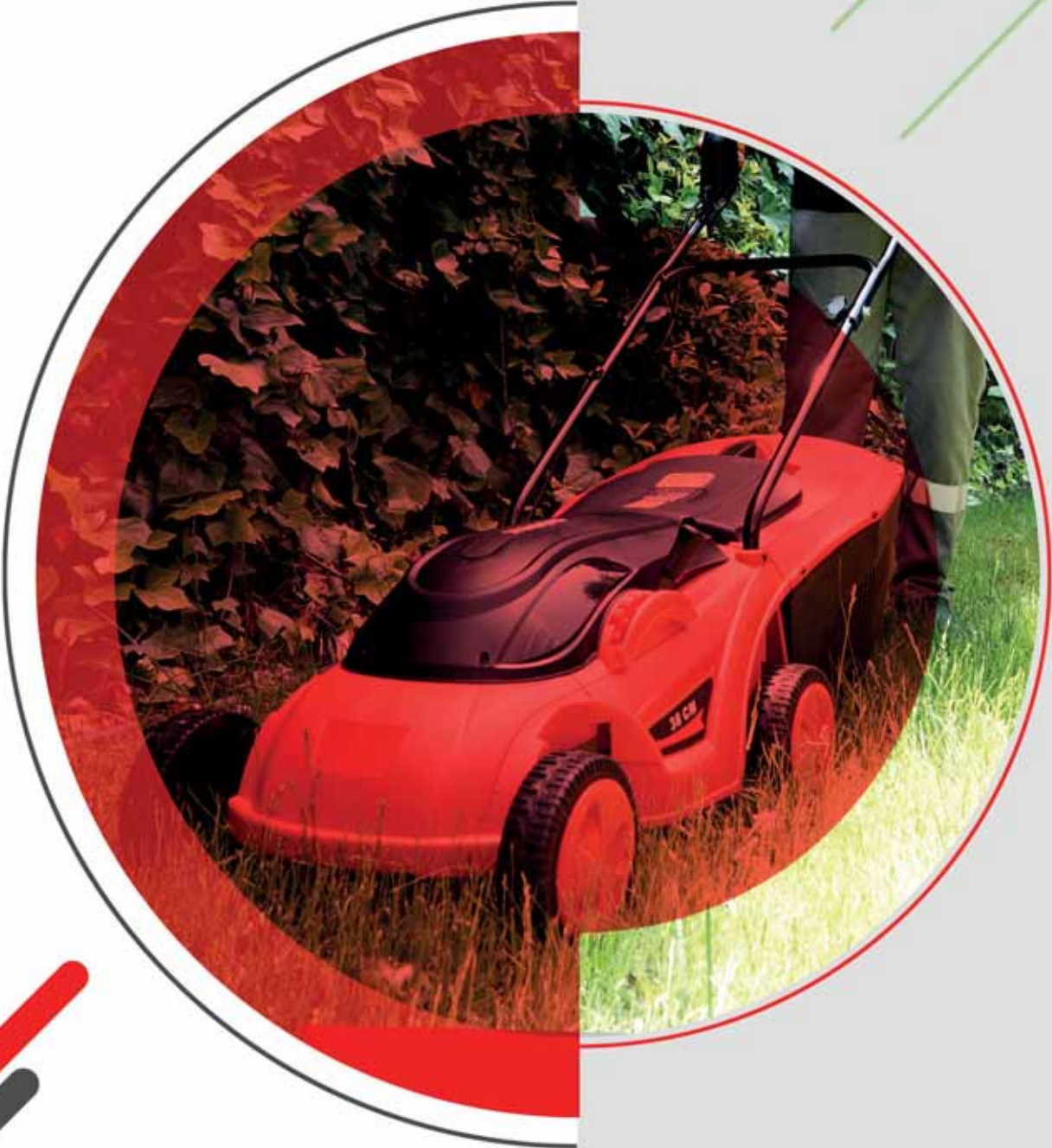

**RODEX**



## RDX9648

### Benzinli Çim Biçme Makinesi (Şanzımanlı)

5,5Hp ⚡ 173CC

Güç	173 CC / 5,5Hp
Bıçak Ölçüsü	510 MM
Kesme Yüksekliği	30 - 80 MM (5 Aşamalı)
Sürüş Tipi	Elle İtmeli / Şanzımanlı
Sepet Hacmi	70 Lt
Yakıt Kapasitesi	600 ML
Yağ Kapasitesi	400 ML
Ağırlık	36,6 KG
Koli Adet	1



460.00 \$

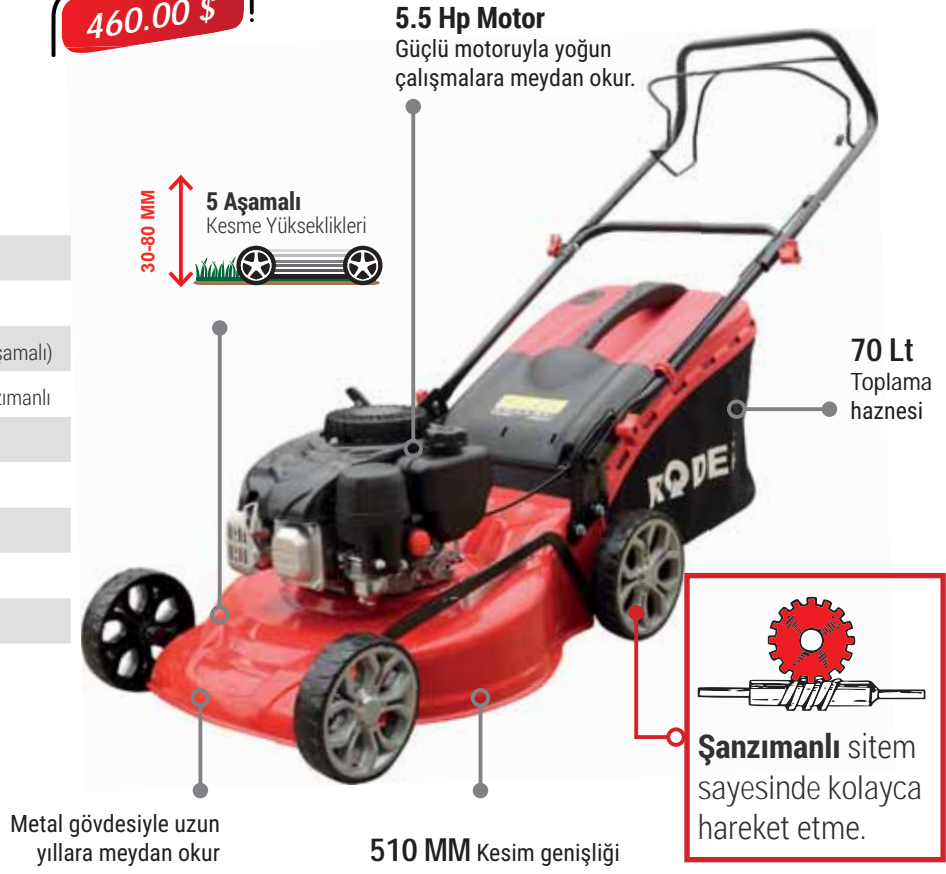

## RDX9640

### Benzinli Çim Biçme Makinesi

4,0Hp ⚡ 132CC

Güç	132 CC/4,0Hp
Bıçak Ölçüsü	460 MM
Kesme Yüksekliği	25 - 76 MM (5 Aşamalı)
Sürüş Tipi	Elle İtmeli
Sepet Hacmi	70 LT
Yakıt Kapasitesi	600 ML
Yağ Kapasitesi	400 ML
Ağırlık	30,8 KG
Koli Adet	1



400.00 \$





## RDX938

### Elektrikli Çim Biçme Makinesi

1600 Watt

28-38 MM  
5 Aşamalı  
Kesme Yükseklikleri



VIDEO İÇİN  
QR KODU OKUTUN

Güç	1600 W
Bıçak Ölçüsü	380 MM
Kesme Yüksekliği	28 - 68 MM
Sepet Hacmi	50 Lt
Ağırlık	18 KG
Koli Adet	1



## RDX932

### Elektrikli Çim Biçme Makinesi

1000 Watt

25-55 MM  
3 Aşamalı  
Kesme Yükseklikleri



Güç	1000 W
Bıçak Ölçüsü	320 MM
Kesme Yüksekliği	25-55 MM
Sepet Hacmi	30 Lt
Ağırlık	10,1 KG
Koli Adet	1



## RDX9255

### Elektrikli Çit Budama Makinesi

600 Watt

119.00 \$

Güçlü kesim için 600 Watt'lık yüksek çekişli motor

Zorunlu şalter konumu maksimum güvenlik sağlar.

510 MM Yüksek Kalite Kesici Bıçaklar  
Temiz ve hassas kesim için lazerle kesilmiş bıçaklar  
16 mm kalınlığında dal kesme kapasitesi

4 Kg Ultra Hafif Kompakt Yapısıyla Rahat Kullanım

Güç	600 W
Bıçak Uzunluğu	500 MM
Kesme Kapasitesi	Ø 16 MM
Hız	1650 D/Dk.
Ağırlık	4 KG
Koli Adet	2



Özel Sap Tasarımı  
90° Sağa ve Sola Döner

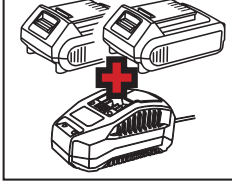

**RDX9012****Akülü Mini Testere****86.00 \$****YENİ ÜRÜN****20V**LI-ION AKÜ  
TEKNOLOJİSİ200MM indüksiyon sistemli  
sertleştirilmiş pala22.5 Diş  
yüksek kalite  
kesici zincir**KÖMÜRSÜZ  
MOTOR**Kömürsüz motor  
teknolojisi sayesinde  
daha fazla güç ve  
performans sunar.**2X 20V 2.0A BATARYA &  
ŞARJ ALETLİ SET**

PVC çantalı

Hızlı zincir germe  
sistemi sayesinde  
zincirin boşluğunu  
kolayca alabilirsiniz.**Güvenli Kullanım.**  
Ekstra güvenlik butonu  
cihazın istemsiz  
çalışmasını engelleyerek  
olaş kazaların önüne geçer.Otomatik  
zincir yağlama  
sistemiKauçuk kaplı  
ergonomik tutamak

Akü	20 V 2.0 Ah
Motor	Kömürsüz
Pala Boyu	8" - 200MM
Hız	10.4 M/S
Zincir	22,5 Diş
Zincir Yağlama Sistemi	Evet
Ağırlık	2,60 Kg
Koli Adet	8

**LITHIUM-ION  
TEKNOLOJİSİ****RDX9032****Akülü Dal Budama****104.00 \$****KÖMÜRSÜZ  
MOTOR**Kömürsüz motor  
teknolojisi sayesinde  
daha fazla güç ve  
performans sunar.**YENİ ÜRÜN****20V**LI-ION AKÜ  
TEKNOLOJİSİVerimli kesim işleri için  
**yüksek kaliteli**  
SK5 bıçaklarıTetiğe uzun basarak  
15-25MM arasında  
ağız açıklığı ayarlanabilir.

PVC çantalı

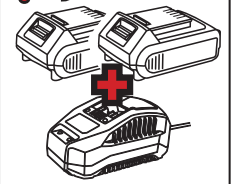
Kolay ve zahmetsizce  
bıçak değişimi yapılabilir.**Güvenli Kullanım.**Cihaz güç tuşuna  
basıldığında aktif olur.  
Tetik üzerine 2 defa  
basıldığında kullanıma  
hazır hale gelir.**LITHIUM-ION  
TEKNOLOJİSİ****2X 20V 2.0A BATARYA &  
ŞARJ ALETLİ SET**

Akü	20 V 2.0 Ah
Motor	Kömürsüz
Kesme Kapasitesi	Ø 15-25 MM
Çalışma süresi	1000 Kesim
Ağırlık	2,60 Kg
Koli Adet	8

Akülü budama makası, bağ, bahçe ve evdeki  
yeşilliklerin bakımı ve birkaç daldan fazlasının kesil-  
mesi gereken bahçe işleri için ideal bir yardımcıdır ve  
elektrikli budama testereleeri veya budama  
makaslarına uygun bir alternatiftir.

**RDX9001**

Uzatma Çubuğu

**YENİ ÜRÜN**

70.00 \$

1.4 mt kapalı konumdaki kol uzatılarak 2.8 mt uzunluğa ulaşır.

Alüminyum alaşımlı boru

90° Ayarlı Başlık

Ekstra güvenlik butonu.

Sünger Kaplama

Batarya Yuvası

Kauçuk kaplı ergonomik tutamak



Voltaj	20 V
Min. Maks. Uzama	1.4 M - 2.8 M
Ağırlık	2,60 Kg
Koli Adet	8

**RDX2627**

Akülü Dal Budama

4.0 Volt

59.00 \$

Kolay ve zahmetsizce bıçak değişimi yapılabilir.

Yumuşak kavramalı ergonomik tutamak sayesinde pratik kullanım

Verimli kesim işleri için yüksek kaliteli bypass bıçakları

Temiz ve düzgün kesim sayesinde bitki büyümesini destekler

Güvenlik anahtarı sayesinde makasların güvenli kullanımı

**LITHIUM-ION**  
TEKNOLOJİSİ

4V 2.0Ah  
Batarya

Akü	4V 2.0Ah
Kesme Kapasitesi	Ø 12 MM
Hız	60 Kesim/Dk.
Ağırlık	0,8 Kg
Koli Adet	15

Aküli budama makası, bağ, bahçe ve evdeki yeşilliklerin bakımı ve birkaç daldan fazlasının kesilmesi gereken bahçe işleri için ideal bir yardımcıdır ve elektrikli budama testere veya budama makaslarına uygun bir alternatiftir.





## RDX9021

### Akülü Çim Kenar Kesme

62.00 \$

# 21V

LI-ION AKÜ  
TEKNOLOJİSİ

Akü	21 V / 1.5A Li-ion
Kesme Çapı	150 mm
Misina Çapı	1.6 mm
Hız	10000 D/Dk.
Ağırlık	2.5 Kg
Koli Adet	6

### 1X 21V 1.5A BATARYA & ŞARJ ALETLİ SET

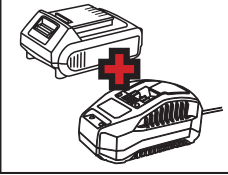

150MM kesim çapı

Güçlü Metal Gövde

**Ayarlanabilir İkinci Tutamak,**  
Kol tutuş mesafesine göre ayarlanarak ağırlık dengesinin korunmasına yardımcı olur. Çalışırken ek konfor sağlar.

**Teleskopik Sap,**  
Uzatma kolu kullanıcının Çim kenar kemeyi boyuna göre ayarlanmasına olanak tanır.



Akülü Çim Kenar Kesme Makinesi son teknoloji **LITHIUM-ION** pil ile çalışır bu nedenle zararlı emisyonlar yaymaz, kullanıcılarına maksimum özgürlük sunar.

Elektrikli ve benzinli ürünlere göre son derece çevre dostudur.

Şarj Edilebilir  
**21 V / 1.5A**  
Li-ion Batarya



### AKSESUARLAR



## RDX9022

### Akülü Çim Kenar Kesme

72.00 \$

# 21V

LI-ION AKÜ  
TEKNOLOJİSİ

**YENİ  
ÜRÜN**

Akü	21 V / 1.5A Li-ion
Kesme Çapı	150 mm
Misina Çapı	1.6 mm
Hız	10000 D/Dk.
Ağırlık	2.5 Kg
Koli Adet	6

### 2X 21V 1.5A BATARYA & ŞARJ ALETLİ SET

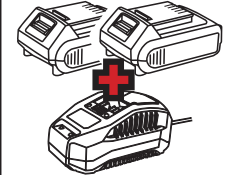

150MM kesim çapı

Güçlü Metal Gövde

**Ayarlanabilir İkinci Tutamak,**  
Kol tutuş mesafesine göre ayarlanarak ağırlık dengesinin korunmasına yardımcı olur. Çalışırken ek konfor sağlar.

**Teleskopik Sap,**  
Uzatma kolu kullanıcının Çim kenar kemeyi boyuna göre ayarlanmasına olanak tanır.



Akülü Çim Kenar Kesme Makinesi son teknoloji **LITHIUM-ION** pil ile çalışır bu nedenle zararlı emisyonlar yaymaz, kullanıcılarına maksimum özgürlük sunar.

Elektrikli ve benzinli ürünlere göre son derece çevre dostudur.

Şarj Edilebilir  
**2X 21 V / 1.5A**  
Li-ion Batarya



### AKSESUARLAR





## RDX915

### Elektrikli Çim Kenar Kesme

450 W

61.00 \$

Güç	450 W
Kesme Çapı	300 MM
Misina Çapı	1,4 MM
Hız	9500 D/Dk.
Ağırlık	2,77 KG
Koli Adet	4

Yan tekerlek  
Misina mesafesini korur,  
yürüteç görevi görür.

Ayarlanabilir İkinci Tutamak,  
Kol tutuş mesafesine göre  
ayarlanarak ağırlık dengesinin  
korunmasına yardımcı olur.

Ergonomik tutamak

Teleskopik Sap

Güçlü Metal Gövde

450 Watt Güçlü Motor.

Otomatik misina başlığıyla  
300MM kesim çapı



## RDX912

### Elektrikli Çim Kenar Kesme

300 W

35.00 \$

Güç	300 W
Kesme Çapı	220 MM
Misina Çapı	1,2 MM
Hız	12000 D/Dk.
Ağırlık	1,26 KG
Koli Adet	15

220 MM' lik kesim çapıyla  
işinizi hızlıca bitirmenize  
olanak sağlar

Ultra Hafif

1.2 KG ağırlığıyla ultra hafif oluşu uzun  
soluklu çalışmalarda kolunuzu yormaz.

Ergonomik tasarımı  
sayesinde ele iyi  
oturur

Kolay Kullanım

Hafif yapılı motor ve üstün  
alet dengesi sayesinde üstün  
kullanım.

Yüksek Kesim Kalitesi

300 Watt ve 12000 D/dk  
daha hızlı ve temiz bir çim biçme  
işlemine olanak sağlar.





# RDX9635

## Benzinli Yan Tip Tırpan

140.00 \$

52CC  2,0 Hp

**2 Zamanlı Güçlü RODEX Motor**  
2.0 Hp 'lık yüksek torklu motor ot, çim dal kesme vb işlerde maksimum performans gösterir.

**Uzun ömürlü hava filitre sistemi**  
Motorun kullanım ömrünü fark edilir şekilde artırır.

**ÇİFT ASKILI**

**Herşey Elinizin Altında**  
Ergonomik yapısı sayesinde avuç içine oturur. Tetik mekanizması bırakıldığında güvenlik amaçlı makina boş konuma geçer. Tetik kilitleme sistemi sayesinde sürekliliği olan işlerde pratiklik sağlar.  
Tetik üzerindeki on-off tuşuyla motor istendiği anda durdurulur.

**Ayarlanabilir Tutma Kolları**  
Bisiklet tipi tutma kolu, sırt askısı ile beraber kullanıldığında, geniş alanlarda daha rahat ve kontrollü biçme hareketi sağlar. Kullanıcı daha az yorulurken daha verimli çalışır.

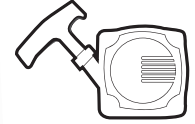

**EasyOn teknolojiyle kolay çalıştırma**

**DAHA KALIN GÖVDE**

**Sağlam Uzatma Kolu**  
Güçlendirilmiş uzatma kolu darbelerle karşı maksimum koruma sağlar



**Sırt Askısı**  
Makina sırt askısı ile beraber kullanıldığında, geniş alanlarda daha rahat ve kontrollü biçme hareketi sağlar. Kullanıcı daha az yorulurken daha verimli çalışır.



Otomatik Misina Başlığı

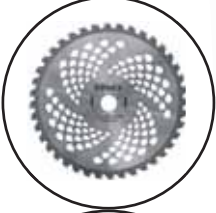

Testere Bıçağı

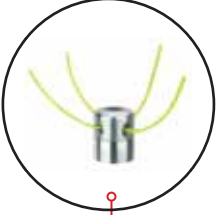

Tırpan Başlığı

Hediye Ekipmanlar

**Koruyucu Siper**  
Kırılmaz Sert PVC 'den imal edilmiştir olası kazaları önler ve uzun kalan misinayı jilet aparatıyla otomatik keser



Güç	52 CC / 2,0 HP
Kesme Çapı	255 M
Kullanım Tipi	Yan Tip
Şaft Tipi / Çapı	Düz / 28 MM
Tutma Kolu	Bisiklet Tip
Yakıt Kapasitesi	1,2 L
Ağırlık	7,86 KG
Koli Adet	1



**RDX9637****Benzinli Sırt Tip Tırpan****199.00 \$****41.5CC**  **2.0 Hp****Ergonomik Sırt Tip**

Sırt çantası şekliyle ergonomik yapıya sahiptir. Aski ve kemer sistemiyle sırtta oturur ve kullanıcıyı yormaz, çanta cebiyle alet vb. malzemeleri yanınızda taşıyabilirsiniz.

**2 Zamanlı Güçlü RODEX Motor**

2.0 Hp 'lik yüksek torklu motor ot , çim dal kesme vb işlerde maksimum performans sunar.

**Sağlam Uzatma Kolu**

Güçlendirilmiş uzatma kolu darbelerle karşı maksimum koruma sağlar

**Koruyucu Siper**

Kırılmaz Sert PVC ' den imal edilmiştir olası kazaları önler ve uzun kalan misinayı jilet aparatıyla otomatik keser

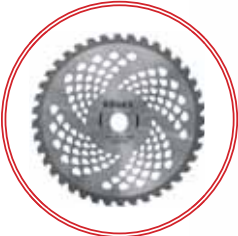

**40 Dişli Elmas Testere HEDİYE**



**3 lü Bıçak HEDİYE**

**Spiral Çelik Şaft**

Özel kauçuk kaplama çelik şaft, yüksek ısılara karşı dayanıklı, yüksek esneme kabiliyetine sahiptir.



**EasyOn teknolojisiyle kolay çalıştırma**

**Tüm kontrol tek elinizde**

Ergonomiktir. Tetik mekanizması bırakıldığında güvenlik amaçlı makina boş konuma geçer. Tetik üzerindeki on-off tuşuyla motor istendiği anda durdurulur.

**Ayarlanabilir Tutma Kolu**

Tamamen kullanıcı rahatlığı çözümlere sahip ergonomik tutma kolu, daima güvenli ve rahat bir tutuş sağlar.

Güç	41.5 CC / 2.0 HP
Kesme Çapı (misina/disk)	440 / 255 mm
Kullanım Tipi	Sırt Tipi
Şaft Tipi / Çapı	Düz / 26 MM
Tutma Kolu	Pilot Tip
Yakıt Kapasitesi	0.75 L
Ağırlık	7.5 KG
Koli Adet	1

**Otomatik Misina Başlığı**

Otomatik başlık kırılma, kopma gibi sebeplerle kısalan misinayı başlığın yere vurulmasıyla otomatik olarak uzamasını sağlar.





# RDX9639

## Dört Zamanlı Benzinli Yan Tip Tırpan

201.00 \$

33cc 1,0 kW

**4 ZAMANLI MOTOR**

4 Zamanlı Güçlü RODEX Motor  
33cc / 1kW 'lık yüksek torklu motor  
ot, çim dal kesme vb işlerde  
maksimum performans gösterir.

EasyOn teknolojiyle  
kolay çalıştırma

Uzun ömürlü hava filtre sistemi  
Motorun kullanım ömrünü  
fark edilir şekilde artırır.

### Ayarlanabilir Tutma Kolları

Bisiklet tipi tutma kolu, sırt askısı  
ile beraber kullanıldığında, geniş  
alanlarda daha rahat ve kontrollü  
biçme hareketi sağlar. Kullanıcı daha  
az yorulurken daha verimli çalışır.

### Herşey Elinizin Altında

Ergonomik yapısı sayesinde avuç  
içine oturur. Tetik mekanizması  
bırakıldığında güvenlik amaçlı makina  
boş konuma geçer. Tetik kilitleme  
sistemi sayesinde sürekliliği olan  
işlerde pratiklik sağlar.  
Tetik üzerindeki on-off tuşuyla  
motor istendiği anda durdurulur.

**DAHA  
KALIN  
GÖVDE**

Sağlam Uzatma Kolu  
Güçlendirilmiş uzatma kolu  
darbelere karşı maksimum  
koruma sağlar



### Sırt Askısı

Makina sırt askısı ile beraber  
kullanıldığında, geniş alan-  
larda daha rahat ve kontrollü  
biçme hareketi sağlar.  
Kullanıcı daha az yorulurken  
daha verimli çalışır.

### AKSESUARLAR



Sırt Askısı



Misina Başlığı



40 Diş Elmaslı Testere

Güç 33 cc / 1 kW

Kesme Çapı (misina/disk) 440 / 255 mm

Şaft Tipi / Çapı Düz / 28 mm

Tutma Kolu Bisiklet Tip

Yakıt Kapasitesi 0.8 L

Ağırlık 9,2 Kg

Koli Adet 1

### Koruyucu Siper

Kırılmaz Sert PVC ' den imal  
edilmiştir olası kazaları önler  
ve uzun kalan misinayı jilet  
aparatyyla otomatik keser





## TIRPAN AKSESUARLARI



### Tırpan Misinası (Yuvarlak)

Kod	Ölçüler	Koli Adet	Fiyat \$
RDY512	1,2 MM x 15 M	180	0,75
RDY516	1,6 MM x 15 M	180	0,84
RDY524	2,4 MM x 87M	20	7,84



### Tırpan Misinası (Yuvarlak)

Kod	Ölçüler	Koli Adet	Fiyat \$
RDY530	3,0 MM x 56 M	20	6,77
RDY533	3,3 MM x 46 M	20	6,77
RDY535	3,5 MM x 41 M	20	6,77
RDY539	4,0 MM x 32 M	20	6,77



### Tırpan Misinası (Altıgen)

Kod	Ölçüler	Koli Adet	Fiyat \$
RDY430	3,0 MM x 56 M	20	6,77
RDY433	3,3 MM x 46 M	20	6,77
RDY435	3,5 MM x 41M	20	6,77



### Tırpan Misinası (Kare)

Kod	Ölçüler	Koli Adet	Fiyat \$
RDY330	3,0 MM x 51 M	20	6,77
RDY333	3,3 MM x 42 M	20	6,77



### Tırpan Misinası (Üçgen)

Kod	Ölçüler	Koli Adet	Fiyat \$
RDY233	3,3 MM x 55 M	20	6,77



### Tırpan Misinası (Yuvarlak)

Kod	Ölçüler	Koli Adet	Fiyat \$
RDY540	3,0 MM x 1100 M	2	130,50
RDY543	3,3 MM x 900 M	2	130,50



### Tırpan Misinası (Altıgen)

Kod	Ölçüler	Koli Adet	Fiyat \$
RDY440	3,0 MM x 1100 M	2	130,50



### Tırpan Testeresi

Kod	Özellik	Koli Adet	Fiyat ₺
RDY128T	40 Diş	50	491,00



### Koruyucu Maske

Kod	Özellik	Koli Adet	Fiyat ₺
RDY019T	Telli Koruyucu	120	230,00



### Tırpan Başlığı

Kod	Özellik	Koli Adet	Fiyat ₺
RDY142T	Otomatik, Dişi Tip	50	368,00



# RODEX

TEKNİK DESTEK VE SERVİS HİZMETLERİ

**Satış sonrası hizmetlerimizle  
mükemmel RODEX deneyimi  
yaşatmak için hazırız.**

## MERKEZ SERVİS:

**Adres:** Hadımköy, Turgut Reis Cd.  
No:29/3, 34290 Arnavutköy/İstanbul

**Telefon:** 0549 133 87 84



Anlaşmalı servis noktaları için  
QR kodu okutunuz.



[www.rodexpower.com](http://www.rodexpower.com)

   /rodextools

# TEKLİ VE İKİLİ STANGLARIMIZ

RQDEX

RQDEX



Daha fazla bilgi için  
web sitemizi ziyaret edebilirsiniz.



[www.rodexpower.com](http://www.rodexpower.com)



## KESİCİ VE AŞINDIRICI ÜRÜNLER



# RODEX

## MAXIMUM ÇALIŞMA HIZI

Rodex

D/mm	16	20	25	32	35	40	45	50	63	80	100	125
6	51000	64000	80000	102000	112000	128000	143240	160000	201000			
8	38200	48000	60000	76500	84000	95500	107430	120000	150500	191000		
10	30600	38200	48000	61200	67000	76500	86000	95500	120500	153000	191000	184000
13	23550	29500	35600	47100	51500	58800	66500	73500	92600	118000	147000	150000
18	19100	23900	29850	38200	41800	47800	54000	59700	75200	95500	120000	120000
20	15300	19100	23900	30600	33500	38200	43000	47800	60200	76500	95500	95500
25	12300	15300	19100	24500	26800	30600	34400	38200	48200	61200	76500	75000
32	9550	11950	14950	29100	20900	23900	26900	30000	37600	48000	60000	59700
40	7650	9550	11950	15300	16750	19100	21500	23900	30100	38200	47200	47750
50	6150	7650	9550	12250	13400	15300	17200	19100	24100	30600	38200	37900
63	4850	6100	7600	9750	10650	12150	13650	15200	19100	24300	30250	29850
80	3850	4800	6000	7650	8400	9550	10750	12000	15100	19100	23900	23900
100	3100	3850	4800	6150	8700	7650	8600	9550	12100		19100	20800
115	2700	3350	4200	5350	5850	650	7500	8350	10500	13300	16650	19100
125	2450	3100	3850	4900	5350	6150	6900	7650	9850	12250	15300	16000
150	2050	2550	3200	4100	4500	5100	5750	6400	8050	10200	12700	13300
180	1700	2150	2700	3400	3750	4250	4800	5350	6700	8500	10650	11950
200	1550	1950	2400	3100	3350	3850	4300	4800	6050	7650	9550	10400
230	1350	1700	2100	2700	2950	3350	3750	4200	5250	6650	8350	9550
250	1250	1550	1950	2450	2700	3100	3450	3850	4850	6150	7650	8000
300	1050	1300	1600	2050	2250	2550	2870	3200	4050	5100	6400	6850
350/356	875	1100	1400	1750	1950	2200	2450	2750	3450	4400	5500	6000
400/406	765	960	1200	1550	1700	1950	2150	2400	3050	3850	4800	5350
450/457	680	850	1100	1400	1500	1700	1950	2150	2700	3400	4250	4800
500/508	615	765	960	1250	1350	1550	1750	1950	2450	3100	3850	4000
600/610	510	640	800	1050	1150	1300	1450	1600	2050	2550	3200	3620
650/660	460	580	720	930	1010	1160	1300	1450	1820	2320	2900	

### Gruplama Cetveli

		Ürün Tipi	Ürün Kodu
Kesme	Ürün türü	Metal / Çelik	★★★★
		Paslanmaz Çelik (inox)	★★★★
		Mermer / Taş	★★★★
Taşlama		Metal / Çelik	★★★★
			SRM
			SRN
			SRT
			SRS

# Kesme Diski ile İlgili Talimatlar

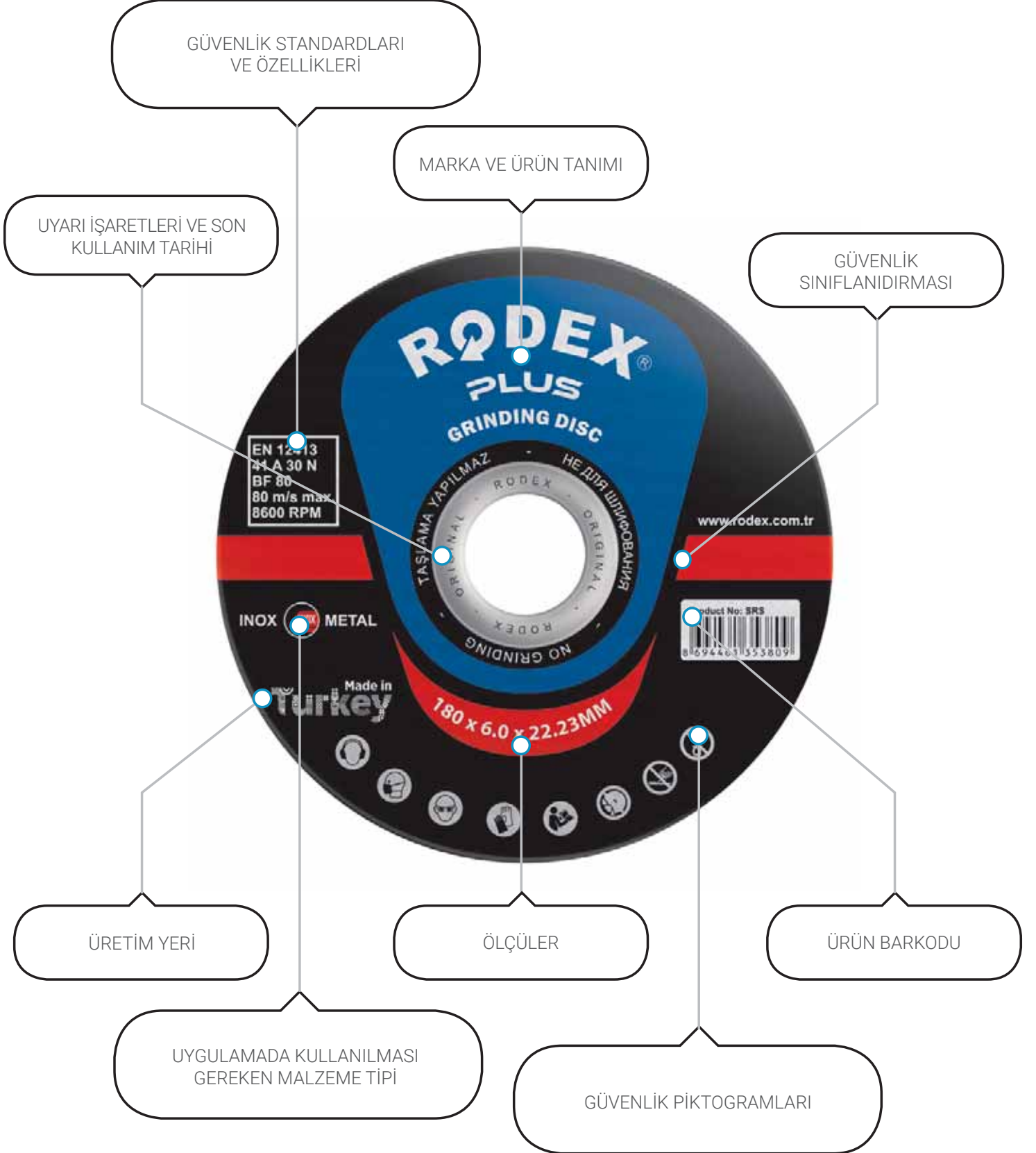

## 41-A 30 N 4 BF MAKS. HIZ R.P.M

<b>41</b>	Uluslararası abrasiv üreticileri ve standartları tarafından kabul edilen sembollere , T41 - düz tip kesme taşı olarak refans kabul edilmiştir. T42- bombeli kesme ve taşlama çarkı ifade eder, T27-bombeli taşlama diski taşlama çarkını ifade eder.
<b>A</b>	Korindon (Korendon yada ingilizce adıyla Corundum) bir alüminyum oksit mineralidir. Nadir bulunan bir taştır. Değer- li taşlar arasında Elmas'tan sonra en sert olan taştır. Mohs sertlik skalasına göre sertlik derecesi 9'dur. Korindon ayrıca bir grubuda temsil eder. Aşındırıcı tanımlarken kullandığımız semboller şu şekildedir: A- kahverengi korindon WA- beyaz korindon C- siyah silisyum karbür GC yeşil silisyum karbür AC karışık aşındırıcı SA- tek kristal korindon MA mikrokristal Korindon BA- A Siyah Korindon ZA- Zirkonyum Korindon PA- Krom Korindon FA- Yarı-kırılgan Korindon sG Seramik Korindon SC- Kübik Silisyum Karbür BC- Boron Karbür D- Elmas.
<b>30</b>	Aşındırıcı boyutu: 16, 20, 24, 30, 36, 40, 46, 54, 60, 70, 80, 90, 100, 120 , 150, 180, 220 (ince toz olarak adlandırılır)
<b>N</b>	Taşlama taşı sertlik noktaları: F, Q, H, J, K, L, M, N, P, Q, R, S, T, Y
<b>4</b>	Organizasyon numarası: Taşlama taşı ürünündeki aşındırıcının hacim oranına göre 0, 1, 2, 3, 4, 5, 6, 7, 8, 9, 10, 11, 12 olarak ayrılabilir.
<b>B</b>	Bağlayıcı türü
<b>F</b>	Geliştirilmiş
<b>MAX SPEED</b>	İzin verilen hat hızı m/sn
<b>R.P.M</b>	İzin verilen hız rpm/dak



# UYARILAR

# METAL-İNOX KESME TAŞI



INOX



METAL



SRM

## GÜVENLİK ÖNLEMLERİ



T41 FORM

T42 FORM

**2X**  
UZUN ÖMÜR

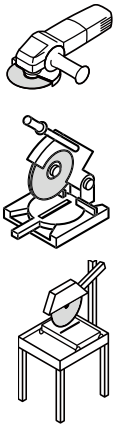

ÜRÜN UYGULAMA  
VIDEOSU İÇİN  
QR KODU OKUTUN

En hacimli işlerin ve en zorlu malzemelerin üstesinden gelmenize yardımcı olacak şekilde tasarlanmıştır.

**Yükseltilmiş hız ve uzun ömür** – zirkonyum aşındırıcı tanecikler bulunan bu ince diskler en uzun ömürlü ve en hızlı kesme disklerimizdir. Daha hassas kesim, daha az atık: Malzemenizi ziyan etmeden kesin sonuç elde etmenize olanak tanır.

Paslanmaz çelik kesimi için özel olarak geliştirilmiştir. %0,1'den az demir, sülfür veya klor içeriği sayesinde çapak oluşumunu, renk bozulmasını en aza indirir ve aşırı ısınmaya karşı dayanıklıdır.

**Taşlama makinesi için daha fazla güvenlik:** Bu paslanmaz çelik kesme diskleri EN 12413 ve MPA aşındırıcı güvenliği standartlarına uygundur.

**MALZEME** METAL - İNOX

**PERFORMANS** ■■■■■■□□

**SERVİS ÖMRÜ** ■■■■■■□□

**UYGULAMALAR**

Metal ●

Paslanmaz Çelik ●

Çelik ●

KOD	Ölçüler mm	■	Fiyat \$
SRM10115N	115x1,0x22 (%50 İNOX & %50 METAL)	100/600	0,33
SRM10125N	125x1,0x22 (%50 İNOX & %50 METAL)	100/600	0,44
SRM115	115x3,0x22 (%100 METAL)	45/270	0,50
SRM180	180x3,0x22 (%100 METAL)	25/150	1,10
SRM230	230x3,0x22 (%100 METAL)	25/50	1,65
SRM350	350x3,0x25.4 (%100 METAL)	15/30	3,30



Rodex 115- ve 125MM ürünler sudan, nemden ve tozdan korunması için dayanıklı plastik ambalaj kutuları içerisinde muhafaza edilmektedir. Ortam koşullarından en az etkilenir. Bu paket kesim kalitesinin uzun süre korunması amacıyla kullanıcının maksimum verim alması için tasarlanmıştır.

**+40**

daha fazla performans



## METAL KESME TAŞI



METAL

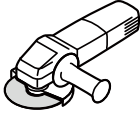

T41 FORM

KOD	Ölçüler mm	Adet	Fiyat \$
ORM10115T	115x1,0x22 (%100 METAL)	400	0,32

GÜVENLİK ÖNLEMLERİ



## ÇAPAK ALMA TAŞI



METAL

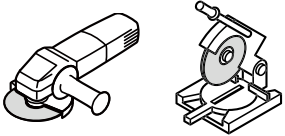

GÜVENLİK ÖNLEMLERİ



T42 FORM

KOD	Özellikler (mm)	Adet	Fiyat \$
SRS6115	115x6.0x22	15/120	0,84
SRS6180	180x6.0x22	15/60	1,90
SRS6230	230x6.0x22	15/30	3,14





## Flap Disk (Zirkonyum Oksit)

HIZLI  
AŞINDIRMA

2X  
UZUN ÖMÜR

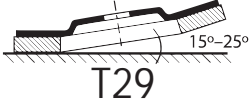
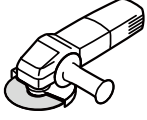

GÜVENLİK ÖNLEMLERİ!



Kod	Özellikler	Devir / DK	☐	Fiyat \$
RZB0315	115mm #30	13300	20/200	0,79
RZB0415	115mm #40	13300	20/200	0,79
RZB0615	115mm #60	13300	20/200	0,79
RZB0815	115mm #80	13300	20/200	0,79
RZB1015	115mm #100	13300	20/200	0,79
RZB1215	115mm #120	13300	20/200	0,79



## FLAP DİSK (ALÜMİNYUM OKSİT)

HIZLI  
AŞINDIRMA

2X  
UZUN ÖMÜR

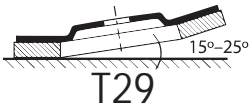
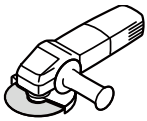

GÜVENLİK ÖNLEMLERİ!



Kod	Özellikler	Devir / DK	☐	Fiyat \$
RZF0315	115mm #30	13300	20/200	0,74
RZF0415	115mm #40	13300	20/200	0,74
RZF0615	115mm #60	13300	20/200	0,74
RZF0815	115mm #80	13300	20/200	0,74
RZF1015	115mm #100	13300	20/200	0,74
RZF1215	115mm #120	13300	20/200	0,74





## BOYA-PAS KAZIMA-METAL PARLATMA DİSKİ

PLUS



Uzun Ömür



Yüksek Hız

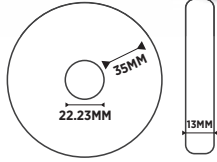

METAL



ALÜMİNYUM



PLASTİK



AHŞAP



PASLI YÜZEY

KOD	Renk	Ölçüler mm	Ş	Fiyat \$
RZS115B	Siyah	115x22.23	5/50	4,03
RZS115P	Mor	115x22.23	5/50	5,69
RZS115O	Turuncu	115x22.23	5/50	11,01

### Özellikler ve Genel Kullanım Tavsiyeleri

Yüzey pas ve tortu, korozyon, hafif kaynak sıçraması, kir, değirmen ölçeği ve diğer benzer yüzey kirlleticilerinin giderilmesi için en iyi seçim. Blaze, seramik lüminyum uzun ömürlü tahlil sayesinde rakip ürünlere göre 2 kat daha uzun ömürlüdür. Kaplama, boyama ve lehimleme gibi sonraki işlemler için iyice temizlenmiş bir yüzey bırakır.

## BOYA-PAS KAZIMA-METAL PARLATMA DİSKİ

HIZLI  
AŞINDIRMA



Uzun Ömür



Yüksek Hız

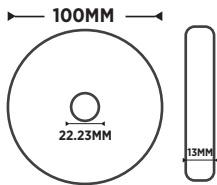

METAL



ALÜMİNYUM



PLASTİK



AHŞAP



PASLI YÜZEY

KOD	Renk	Ölçüler mm	Ş	Fiyat \$
RZS100AO	Turuncu	115x22.23	100	7,87
RZS100AB	Siyah	115x22.23	100	6,20

### Özellikler ve Genel Kullanım Tavsiyeleri

Yüzey pas ve tortu, korozyon, hafif kaynak sıçraması, kir, değirmen ölçeği ve diğer benzer yüzey kirleticilerinin giderilmesi için en iyi seçim. Blaze, seramik lüminyum uzun ömürlü tahlil sayesinde rakip ürünlere göre 2 kat daha uzun ömürlüdür. Kaplama, boyama ve lehimleme gibi sonraki işlemler için iyice temizlenmiş bir yüzey bırakır.

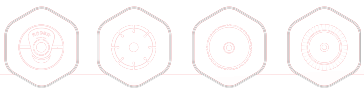

# TURBO ELMAS KESME DİSKLERİ

**2X**  
UZUN ÖMÜR



**RQDEX®**

# ELMAS DİSKLER GRUPLAMA CETVELİ

GENEL AMAÇLI



ENDÜSTRİYEL AMAÇLI



SERAMİK

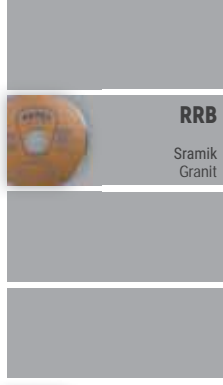
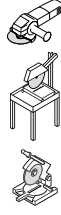

RRB

Sramik  
Granit

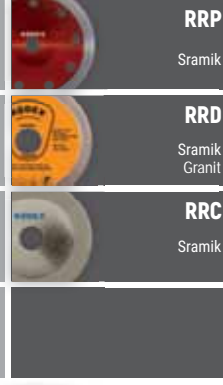

RRP

Sramik

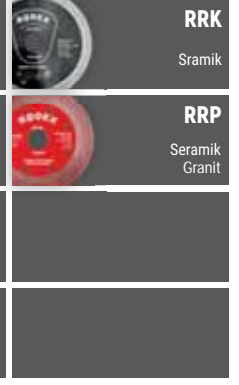

RRK

Sramik

RRD

Sramik  
Granit

RRP

Seramik  
Granit

RRC

Sramik



GRANİT

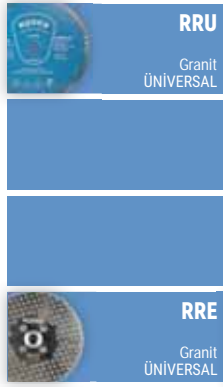
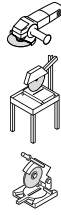

RRU

Granit  
ÜNİVERSAL

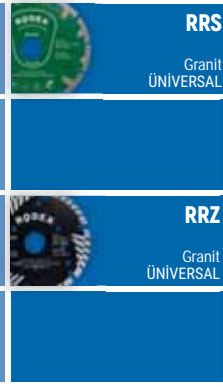

RRS

Granit  
ÜNİVERSAL

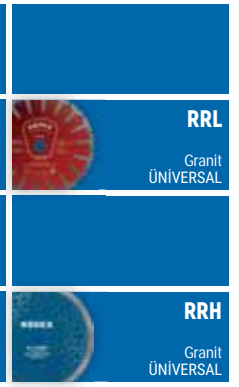

RRL

Granit  
ÜNİVERSAL

RRZ

Granit  
ÜNİVERSAL



RRE

Granit  
ÜNİVERSAL



RRE

Granit  
ÜNİVERSAL



RRH

Granit  
ÜNİVERSAL



ÜNİVERSAL

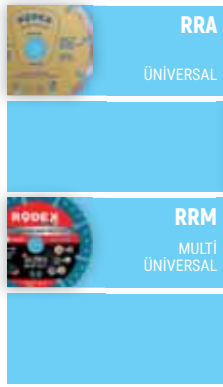
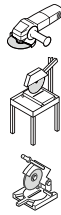

RRA

ÜNİVERSAL



RRT

Granit  
ÜNİVERSAL

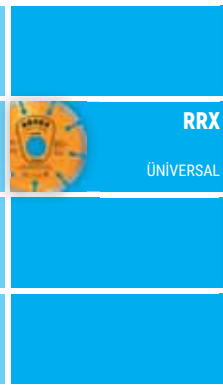

RRX

ÜNİVERSAL

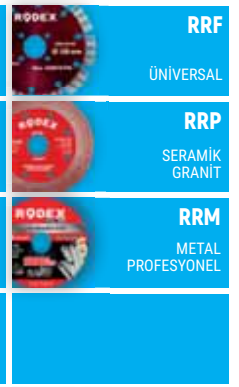

RRF

ÜNİVERSAL

RRP

SERAMİK  
GRANİT

RRM

MULTİ  
ÜNİVERSAL

RRM

METAL  
PROFESYONEL



BETON / ASFALT

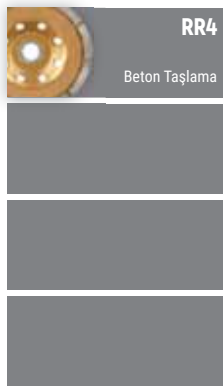
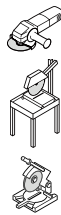

RR4

Beton Taşlama

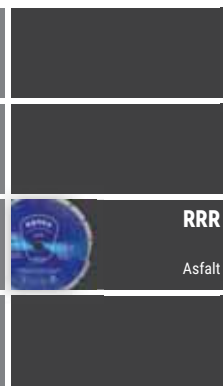

RRR

Asfalt

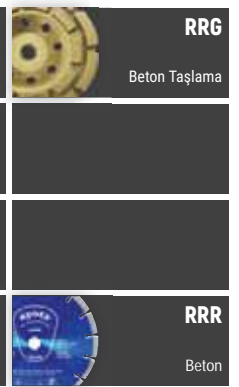

RRG

Beton Taşlama

RRR

Beton

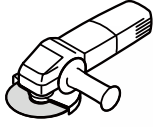
**ELMASLI SERAMİK KESME DİSKİ (AGRESİF KESİM)****ŞİMDİ TÜRKİYE'DE**Uzun  
ÖmürYüksek  
Hız

ISLAK VE KURU KESİM

**HIZLI  
KESİM****RRP115L**—refresabrazive—  
Ø115x22,23mm  
Seg: 20x1mm**RODEX**CERAMIC TILES, MARBLE  
PORCELAIN, BRICKWET&DRY CUT  
Brush every  
60-80 sec.  
Max.RPM: 13.200  
Max: 80m/s  
EN15236  
ISO 9001WET&DRY CUT  
Brush every  
60-80 sec.  
Max.RPM: 13.200  
Max: 80m/s  
EN15236  
ISO 9001**2X**  
UZUN ÖMÜR

## Güvenlik önlemleri



Özel segmentler ile çok daha avantajlı kesimler ve silme düzeltme işlemleri yapılmasına yardımcı olur özellikle derin kesimlerde daha konforlu bir kesim yapılabilir.

## Kullanım Alanı ve Kesme Performansı



Tuğla



Taş



Mermer



Granit

**RODEX RRP serisi elmas kesici disk, beton, doğal taş, tuğla, granit gibi sert materyallerde hızlı kesim sağlar.**

Büyük segment yapısı sayesinde ısınmayı minimumda tutar ve maksimum kesim hızına ulaşarak prüzüz kesim performansı sunar. Granit, mermer, beton, takviyeli beton, tuğla duvar ve doğal taşın kesilmesi, yeniden boyutlandırılması, yeniden şekillendirilmesi vb. amaçlar için kullanılabilir.

Kod	Ölçü (mm)	Delik Çapı	Devir/DK	📦	Fiyat \$
RRP115L	115	20/22,23	13200	100	<b>10,99</b>
RRP125L	125	20/22,23	12200	100	<b>11,94</b>



### TURBO ELMAS KESME DİSKİ (DALGALI GÖVDE TİPLİ)

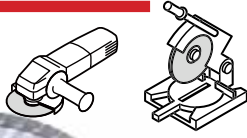

#### Kullanım Alanı ve Kesme Performansı



Kod	Ölçü (mm)	Delik Çapı	Devir/DK	Devir/100m	Fiyat \$
RRT115	115	20/22,23	13200	20/100	2,36
RRT180	180	20/22,23	8400	10/50	6,06
RRT230	230	20/22,23	6600	10/50	9,83

### TURBO ELMAS KESME DİSKİ (STANDART TİP)

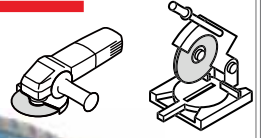

#### Kullanım Alanı ve Kesme Performansı



Kod	Ölçü (mm)	Delik Çapı	Devir/DK	Devir/100m	Fiyat \$
RRU115	115	20/22,23	13200	20/100	2,40
RRU180	180	20/22,23	8400	10/50	6,09
RRU230	230	20/22,23	6600	10/50	9,74

### ELMAS KESME DİSKİ (SOKETLİ TİP)

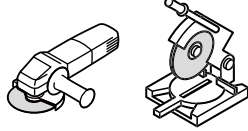

#### Kullanım Alanı ve Kesme Performansı



Kod	Ölçü (mm)	Delik Çapı	Devir/DK	Devir/100m	Fiyat \$
RRA115	115	20/22,23	13200	20/100	2,14
RRA180	180	20/22,23	8400	10/50	5,42
RRA230	230	20/22,23	6600	10/50	9,50

### ELMAS KESME DİSKİ (SÜREKLİ TİP)

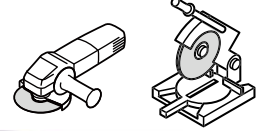

#### Kullanım Alanı ve Kesme Performansı



Kod	Ölçü (mm)	Delik Çapı	Devir/DK	Devir/100m	Fiyat \$
RRB115	115	20/22,23	13200	20/100	2,10
RRB180	180	20/22,23	8400	10/50	5,15
RRB230	230	20/22,23	6600	10/50	8,40



## ELMAS KESME DİSKİ (SÜPER HIZLI KESİM)

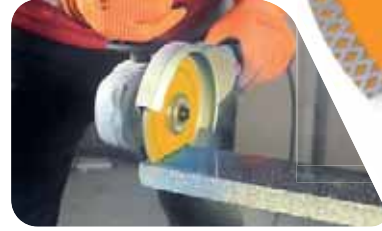
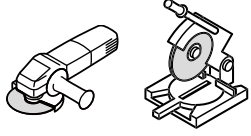

### Kullanım Alanı ve Kesme Performansı



Kod	Ölçü (mm)	Delik Çapı	Devir/DK	Devir/100m	Fiyat \$
RRX115	115	20/22,23	13200	20/100	3,11
RRX180	180	20/22,23	8400	10/50	6,90
RRX230	230	20/22,23	6600	10/50	11,07

XXX Motifli kenar en sert malzemeleri bile pürüzsüzce ve hızlıca kesebilecek şekilde özel olarak tasarlanmıştır. Optimiz edilmiş elmas matris, her türlü granit, mermer, seramik, beton, tuğla vb. malzemede kıvılcım veya yanık izlerine neden olmadan talaşsız kesim için en iyi sonuçları sağlar.

## ELMAS KESME DİSKİ (ULTRA SLİM ÇOK AMAÇLI KULLANIM)

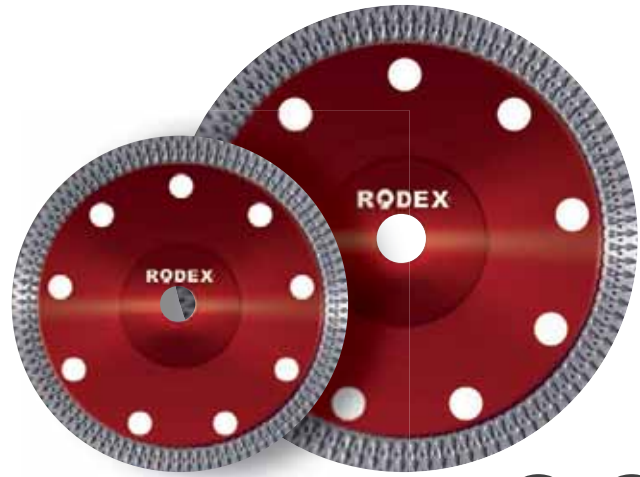
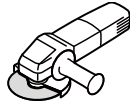

### Kullanım Alanı ve Kesme Performansı



Kod	Ölçü (mm)	Delik Çapı	Devir/DK	Devir/100m	Fiyat \$
RRP115	115	20/22,23	13200	20/80	5,90
RRP180	180	20/22,23	8400	10/50	15,44

## ELMAS KESME DİSKİ (ULTRA SLİM - GÜÇLENDİRİLMİŞ FORM)

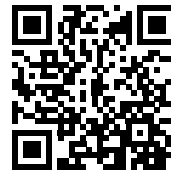

ÜRÜN UYGULAMA  
VIDEOSU İÇİN  
QR KODU OKUTUN

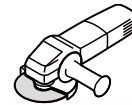

### Kullanım Alanı ve Kesme Performansı



Kod	Ölçü (mm)	Delik Çapı	Devir/DK	Devir/100m	Fiyat \$
RRK115	115	20/22,23	13200	20/80	5,80
RRK125	125	20/22,23	12200	20/80	6,90
RRK180	180	20/22,23	8400	10/50	15,44



## ELMASLI SERAMİK KESME DİSKİ

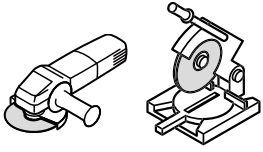

**HIZLI KESİM**

**2X UZUN ÖMÜR**



ISLAK VE KURU KESİM

### Kullanım Alanı ve Kesme Performansı



Yüksek kalitede ve yüksek yoğunlukta elmaslar sayesinde seramik ve fayans malzemelerinde çok daha yüksek kesme hızı. Seramik ve fayans gibi malzemelerin yanı sıra, beton, takviyeli beton, tuğla duvar ve doğal taşın kesilmesi, yeniden boyutlandırılması, yeniden şekillendirilmesi içinde kullanılabilir.

Kod	Ölçü (mm)	Delik Çapı	Devir/DK	Şişme	Fiyat \$
RRD115	115	22,23	13200	20/100	2,60
RRD180	180	22,23	8400	10/50	5,69
RRD230	230	20/22,23	6600	10/50	7,31

## GAM KESME DİSKİ (ELEKTROLİZLE KAPLI)

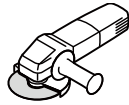

ISLAK VE KURU KESİM



### Kullanım Alanı ve Kesme Performansı

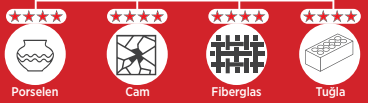

Kod	Ölçü (mm)	Delik Çapı	Devir/DK	Şişme	Fiyat \$
RRC125	125	22,23	12200	20/120	8,00

## TURBURLU ELMAS DİSK

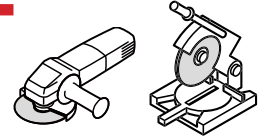

ISLAK VE KURU KESİM



### Kullanım Alanı ve Kesme Performansı



Kod	Ölçü (mm)	Delik Çapı	Devir/DK	Şişme	Fiyat \$
RRH115L	115	20/22,23	13200	20/100	4,52
RRH125L	125	20/22,23	12200	20/100	5,09
RRH180L	180	20/22,23	8400	10/50	14,07
RRH230L	230	20/22,23	6600	10/50	17,96



## LAZER KAYNAKLI TURBO ELMAS KESME DİSKİ

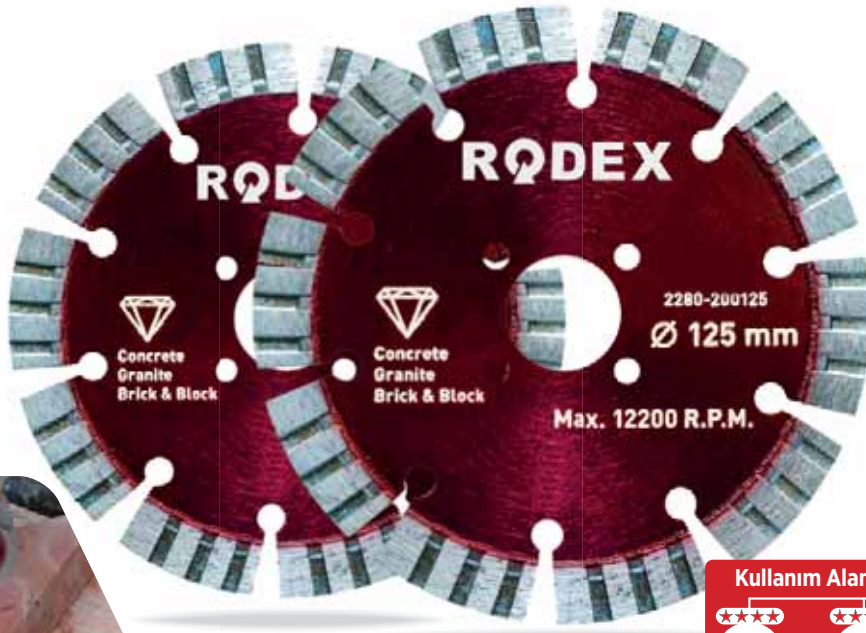
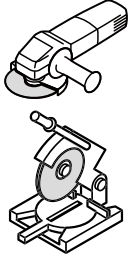

**HIZLI**  
KESİM

**2X**  
UZUN ÖMÜR



ISLAK VE KURU KESİM

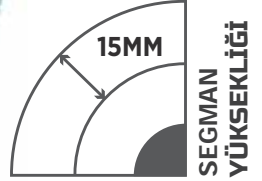

### Kullanım Alanı ve Kesme Performansı



RODEX RRF serisi kaynaklı elmas kesici disk, beton, doğal taş, tuğla, granit gibi sert materyallerde hızlı kesim olanağı sunar. Lazer kaynaklı, elmas kesici segmanlar (15 mm yükseklik) Hızlı kesimler için sağlamlık sunar. Elmas segmana entegre edilmiş hız şeritleri, yanıl sürtünmeyi En aza indirerek yüksek hızda çalışma olanağı sağlar.

Kod	Ölçü (mm)	Delik Çapı	Devir/DK	☒	Fiyat \$
RRF115	115	20/22,23	13200	20/100	3,35
RRF125	125	20/22,23	12200	20/100	3,97
RRF180	180	20/22,23	8400	10/50	7,96
RRF230	230	20/22,23	6600	10/50	11,10

## TURBO ELMAS KESME DİSKİ (UZUN SEGMENTLİ TIPLİ)



ÜRÜN UYGULAMA  
VİDEOSU İÇİN  
QR KODU OKUTUN

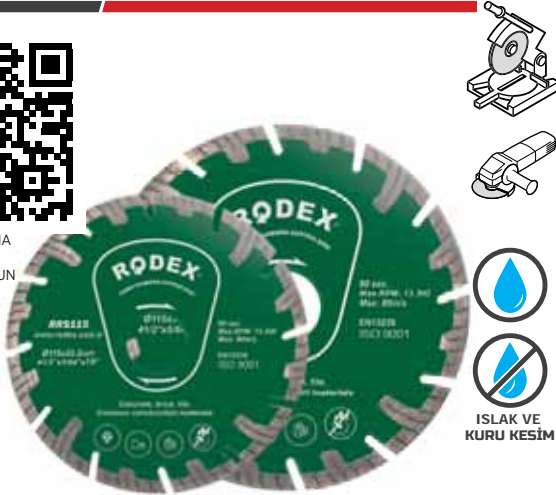

ISLAK VE  
KURU KESİM

### Kullanım Alanı ve Kesme Performansı



Kod	Ölçü (mm)	Delik Çapı	Devir/DK	☒	Fiyat \$
RRS115	115	20/22,23	13200	20/100	2,69
RRS125	125	20/22,23	12200	20/100	3,06
RRS180	180	20/22,23	8400	10/50	6,54
RRS230	230	20/22,23	6600	10/50	11,04
RRS300	300	25.4/30	5000	5/10	27,50

### FLANŞLI

Kod	Ölçü (mm)	Delik Çapı	Devir/DK	☒	Fiyat \$
RRS115F	115	20/22,23	13200	20/100	5,73
RRS180F	180	20/22,23	8400	10/50	12,33
RRS230F	230	20/22,23	6600	5/30	17,60

## TURBO ELMAS KESME DİSKİ (UZATILMIŞ SEGMENT TIPLİ)



Uzun  
Ömür

Yüksek  
Hız

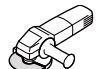

ISLAK VE  
KURU KESİM

### Kullanım Alanı ve Kesme Performansı



Kod	Ölçü (mm)	Delik Çapı	Devir/DK	☒	Fiyat \$
RRZ115	115	20/22,23	13200	20/100	2,69
RRZ180	180	20/22,23	8400	10/50	7,11
RRZ230	230	20/22,23	6600	10/50	11,17

# RODEX

PRO MULTI

**+ ULTRA**  
**HIZLI KESİM**



**RODEX®**  
PRO MULTI  
VACUUM BRAZED DISC MULTI DISC

 DIAMOND  PROFESSIONAL

**RRM115M**  
Ø115x22.23mm  
13200 R.P.M  
MAX 80M/S

**+ ULTRA**  
**FAST CUT**



# VAKUM LEHİMLİ MULTİ KESME DİSKİ

# RRM

Çentikli segman tasarımı sayesinde kesme verimini artırır, daha düzgün bir kesim sağlar ve kesimde çapak oluşumunun önlenmesine yardımcı olur.

Çok yoğun ve konsantre elmas tasarımı, standart elmas bıçaklara göre daha uzun bıçak ömrü ve üstün kalitede kesme konforu sağlar.

Kesme kenarlarına yakın soğutma delikleri, optimum kesme performansını sürdürmek için ısıyı dağıtmak üzere tasarlanmıştır.

Kalın gövde yapısı, bıçağı stabilite ve doğruluk bakımından güçlendirir, maksimum performansla kesim sırasında ısının neden olduğu dengeleme etkisini en aza indirmek için kalın bir gövde kullanılması avantaj sağlar.

# RODEX®

PRO MULTI

VACUUM BRAZED DISC MULTI DISC



DIAMOND

PROFESSIONAL

RRM115M

Ø115x22.23mm  
13200 R.P.M  
MAX 80M/S



ULTRA  
FAST CUT



# VAKUM LEHİMLİ MULTİ KESME DİSKİ

## RRM



**+ULTRA**  
**HIZLI KESİM**

**2X**  
**UZUN ÖMÜR**

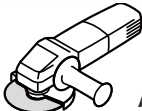

**ISLAK VE KURU KESİM**

### ÖZELLİKLER

Segment Tipi Vakumlu Lehim

PERFORMANS ■■■■■■

KULLANIM ÖMRÜ ■■■■■■

### Applications:

- TAŞ
- INOX
- ÇELİK
- ALÜMİNYUM
- PVC
- SERAMİK
- AHŞAP

### Güvenlik önlemleri



### Özellikler ve Genel Kullanım Tavsiyeleri

- Ünlversal kuru veya ıslak kullanıma uygundur.
- Vakumla lehimleme teknolojisi kullanılarak, yüksek konsantrasyonda endüstriyel birinci sınıf elmas parçacıkları çelik çekirdeğin kenarına kalıcı olarak lehimlenir.
- Her amaç için tek bıçak kullanmak üzere tasarlanmıştır. Her iki taraf aşındırıcı malzeme ile kaplanmıştır, performansı artırmaya yardımcı olur.

Uygulama: Granit mermer, Alüminyum, Oto Kaporta Panelleri, Kurşun Geçirmez Cam, Dökme Demir, Bakır Boru, Oluklu Çatı Kaplama, Alçıpan, Sfero Demir Boru, Yangın Kapısı, Duvar, Plastik, PVC, İnşaat Demiri gibi zorlu malzemeleri kesmek için tasarlanmıştır. Betonarme, Çelik Metal, Sıva, Ahşap ve daha fazlası



TAŞ



INOX



ÇELİK



ALÜMİNYUM



PVC



SERAMİK

KOD	ÜRÜN ÇAPI x DELİK ÇAPI	SEGMENT Kalınlık x Yükseklik	Max. RPM		Fiyat \$
RRM115M	115 x 20/22,23 MM	2,0 X 5MM	13200	20/100	11,09
RRM125M	125 x 20/22,23 MM	2,0 X 5MM	12200	20/100	11,63

# VAKUM LEHİMLİ ELMAS KESME DİSKİ

## RRM

**2X**  
UZUN ÖMÜR

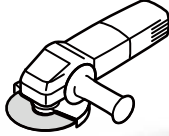

**1000+** KESİM

**30X**  
DAHA UZUN ÖMÜR



ÜRÜN UYGULAMA  
VİDEOSU İÇİN  
QR KODU OKUTUN

### ÖZELLİKLER

Segment Tipi	Vakumlu Lehim
PERFORMANS	■■■■■■■■
KULLANIM ÖMRÜ	■■■■■■■■

### Güvenlik önlemleri



**İSLAK VE KURU KESİM**

### Applications:

INOX	●
METAL	●
METAL PROFİL	●
ALÜMİNYUM	●
METAL SAC	●
ÇELİK-DEMİR BORU	●
DEMİR	●

### Özellikler ve Genel Kullanım Tavsiyeleri

- EVRENSEL - Kesme taşımız, metal, demir, metal profiller, alüminyum, farklı boru türleri ve sacların kuru kesimine izin veren SABİT ÇAP'a sahiptir.
- UZUN ÖMÜR - Test sonuçlarına göre 10000'den fazla kesim yapmamızı sağlıyor. Bu kesme diskinin artan kullanım ömrü, yüksek sıcaklıkta plazma lehimleme ve kesme segmentinde yeni nesil elmas tanecik ile sağlanmaktadır.
- UYGUN ÇALIŞMA - Kesme diskimizin kullanımı herhangi bir aşındırıcı diskten daha rahattır. Daha az kıvılcım, toz, koku, aşırı ısınma oluşmaz. Kesme diski, kaba metal kesme işleminden sonra ayrılabilir çapaklanmış kenarların taşlanması için kullanılabilir.
- GÜVENLİ ÇALIŞMA - Yüksek mukavemetli çelikten yapılmış disk gövdesinin özel yapısı sayesinde, yüksek bir dönüş hızında (13200 RPM) çalışırken disk kopması önlenir.

KOD	ÜRÜN ÇAPI x DELİK ÇAPI	SEGMENT Kalınlık x Yükseklik	Max. RPM		Fiyat \$
RRM115S	115 x 20/22,23 MM	2,0 X 5MM	13200	20/100	10,10
RRM125S	125 x 20/22,23 MM	2,0 X 5MM	12200	20/100	11,31
RRM180S	180 x 20/22,23 MM	2,0 X 5MM	8400	10/50	22,05



# ÇİFT TARAFLI ELEKTROLİZLE KAPLI ELMAS TESTERE



Uzun  
Ömür



Yüksek  
Hız

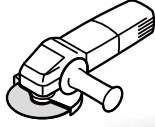

**HIZLI**  
KESİM



**2X**  
UZUN ÖMÜR

FLANŞ DAHİL

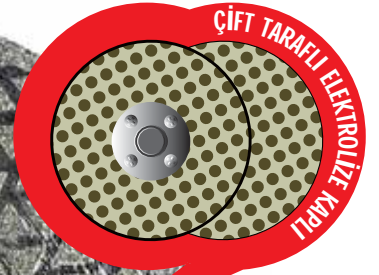
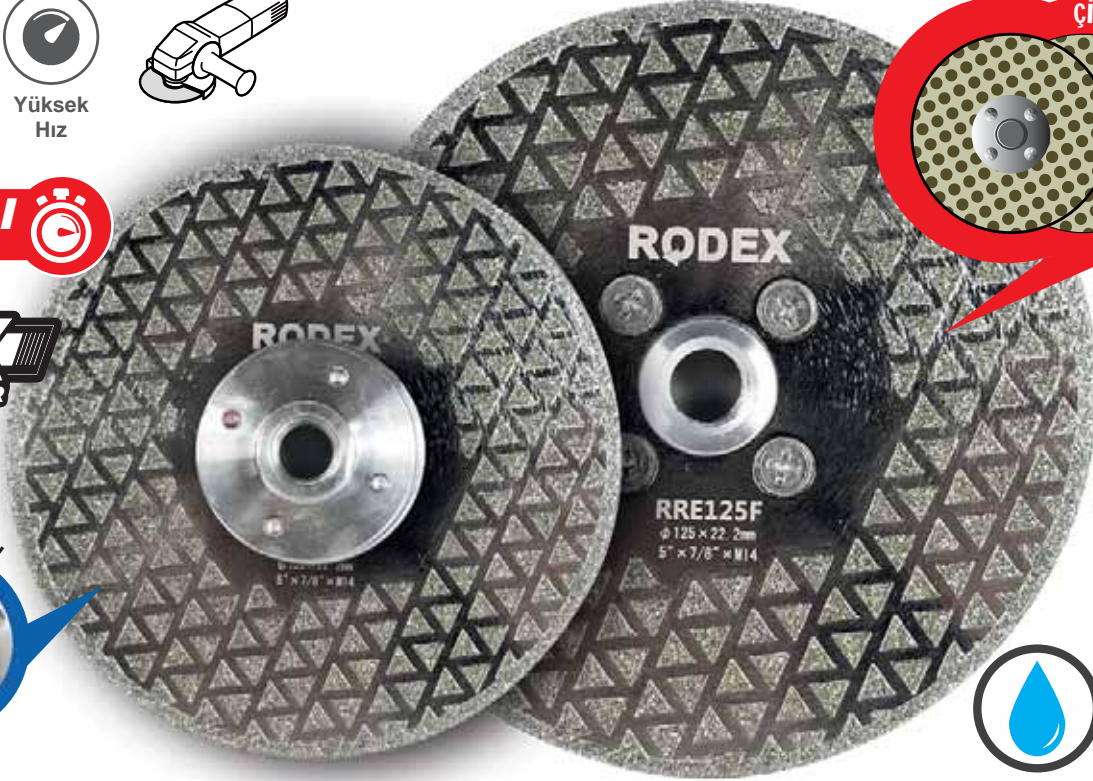

ISLAK VE KURU KESİM



## Özellikler ve Genel Kullanım Tavsiyeleri

**İnce yapısı ve çift taraflı elektrolize elmas kaplamaları sayesinde çok emsallerine göre 2X daha hızlı kesim performansına sahiptir ve minimum ısı üretir.**

Elektrolizli Elmas Kesme Diskleri mermer, granit, fayans, seramik, beton, taş, tuğla, kiremit vb. birçok sert malzemeyi kesmek ve aşındırmak için kullanılabilir.

Bir çok elmas kesme dikinin aksine kuru kesimde kullanılmaya daha uygundur.

## Kullanım Alanı ve Kesme Performansı



Porcelain



Granit



Mermer



Doğal Taş



ÜRÜN UYGULAMA  
VIDEOSU İÇİN  
QR KODU OKUTUN

Kod	Ölçü (mm)	Delik Çapı	Devir/DK	📦	Fiyat \$
RRE115FD	115	22,23	13200	10/60	<b>16,98</b>
RRE180FD	180	22,23	8400	5/30	<b>32,32</b>
RRE230FD	230	22,23	6600	5/30	<b>43,76</b>

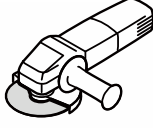

# ELEKTROLİZLE KAPLI ELMAS TESTERE

Uzun  
ÖmürYüksek  
HızISLAK VE  
KURU KESİM

## Özellikler ve Genel Kullanım Tavsiyeleri

Elektrolizli Elmas Kesme Diskleri mermer, granit, fayans, seramik, beton, taş, tuğla, kiremit vb. birçok sert malzemeyi kesmek ve aşındırmak için kullanılabilir.

İnce yapısı ve elektrolize elmas kaplamaları sayesinde çok hızlı kesim performansına sahiptir ve minimum ısı üretir. Bir çok elmas kesme dikinin aksine kuru kesimde kullanılmaya daha uygundur.

## Kullanım Alanı ve Kesme Performansı



Porselen



Granit



Mermer

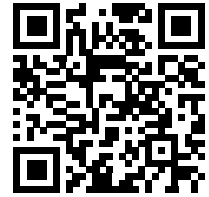

Doğal Taş

ÜRÜN UYGULAMA  
VİDEOSU İÇİN  
QR KODU OKUTUN

Kod	Ölçü (mm)	Delik Çapı	Devir/DK		Fiyat \$
RRE115F	115	22,23	13200	10/60	15,00
RRE180F	180	22,23	8400	5/30	29,00
RRE230F	230	22,23	6600	5/30	39,00

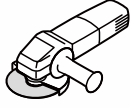

# ÇİFT TARAFLI ELEKTROLİZLE KAPLI ELMAS TESTERE

Uzun  
ÖmürYüksek  
Hız

ISLAK VE KURU KESİM



## Özellikler ve Genel Kullanım Tavsiyeleri

Kuru veya ıslak kesim için universal.

- ▶ Elektrolizli elmas kesme diskleri çok keskin kesme performansına sahiptir ve minimum ısı üretir.
- ▶ Nikel alaşımı ile yüzeye rijit bir şekilde bağlanmış çok yüksek konsantrasyonlu elmaslara sahiptirler ve elmas parçacıkları bağdan dışarı çıkar.
- ▶ Elektrolizle kaplanmış elmas kesme disklerinin benzersiz avantajlarından biri, neredeyse tüm elmas kaplama tasarımlarını ve özelliklerini yapma esnekliğidir.

## Kullanım Alanı ve Kesme Performansı



Porselen



Granit



Mermer



Doğal Taş



**HIZLI**  
KESİM

**2X**  
UZUN ÖMÜR

Kod	Ölçü (mm)	Delik Çapı	Devir/DK		Fiyat \$
RRE115FDS	115	22,23	13200	10/60	16,40
RRE180FDS	180	22,23	8400	5/30	32,92
RRE230FDS	230	22,23	6600	5/30	44,12

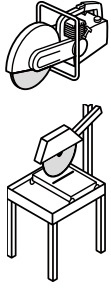
**LAZER ASFALT KESME DİSKİ (KAYNAKLI ELMAS SEGMENTLER)****HIZLI KESİM****2X UZUN ÖMÜR**

ISLAK VE KURU KESİM

Kullanım Alanı ve Kesme Performansı



Her türlü mineral malzemede, özellikle asfalt, tuğla, beton, kumtaşında kesme, boyutlandırma ve şekillendirme işleminde kullanılır.

Kaynak teknolojisi, üstün kesme hızı ve performans sağlar. Asfalt, beton, bazalt gibi sert kesme uygulamalarında verimi artıracak şekilde tasarlanmıştır. Dayanıklı tasarım – özel kaynaklı, uzun elmaslı segmentlere sahiptir.

Kod	Ölçü (mm)	Delik Çapı	Devir/DK	Ş	Fiyat \$
RRR400A	400	30	3800	5	116,97
RRR500A	500	30	3300	5	220,19
RRR600A	600	30	2900	5	260,82

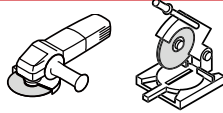
**TURBO ELMAS KESME DİSKİ (UZATILMIŞ T TİPİ SEGMENTLER)**

ISLAK VE KURU KESİM



Kullanım Alanı ve Kesme Performansı

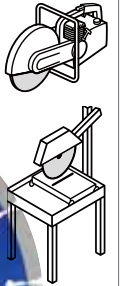

Kod	Ölçü (mm)	Delik Çapı	Devir/DK	Ş	Fiyat \$
RRL115	115	20/22,20	13200	20/100	3,59
RRL180	180	20/22,20	8400	10/50	8,73
RRL230	230	20/22,20	6600	10/50	12,97

**LAZER ELMAS KESME DİSKİ (KAYNAKLI ELMAS SEGMENTLER)**

ISLAK VE KURU KESİM



Kullanım Alanı ve Kesme Performansı



Kod	Ölçü (mm)	Delik Çapı	Devir/DK	Ş	Fiyat \$
RRR230	230	20/22,23	6600	25	45,93
RRR300	300	22.23/25.4	5000	10	70,56
RRR350	350	30	4300	10	87,08
RRR400	400	30	3800	5	116,97



## ELMASLI SİLME (TAŞLAMA) DİSKİ - ÇİFT SEGMENT



### Kullanım Alanı ve Kesme Performansı

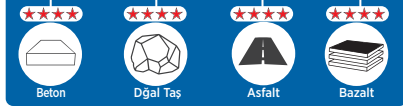

- > Çift sıra segmentlerle beton vb. yüzeyleri öğütmek için tasarlanmıştır.
- > Taşlama makineleri ve açılı taşlama makineleri için uygundur çift segment konfigürasyonu, daha hızlı malzeme kaldırma sağlar.
- > Beton, şap ve doğal taş, yüzey kaplaması, yapııştırıcı ve epoksilerin çıkarılması için de kullanılabilir.

Kod	Ölçü (mm)	Segment Ölçüleri	Devir/DK	Şap	Fiyat \$
RRG115	115 x M14	Segment 1: 5.0 x 34MM Segment 2: 5.0 x 26MM	13200	40	10,50

**HIZLI**  
AŞINDIRMA

**2X**  
UZUN ÖMÜR

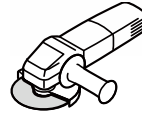

M14

DİKKAT



ISLAK VE KURU KESİM

## ELMASLI SİLME (TAŞLAMA) DİSKİ - TEK SEGMENT



### Kullanım Alanı ve Kesme Performansı



- > Güçlü egmanlarla beton vb. yüzeyleri öğütmek için tasarlanmıştır.
- > Taşlama makineleri ve açılı taşlama makineleri için uygundur.
- > Beton, şap ve doğal taş, yüzey kaplaması, yapııştırıcı ve epoksilerin çıkarılması için de kullanılabilir.

Kod	Ölçü (mm)	Segment Ölçüleri	Devir/DK	Şap	Fiyat \$
RR4180	180 x M14	5.0*8MM	8400	10	16,98

**HIZLI**  
AŞINDIRMA

**2X**  
UZUN ÖMÜR

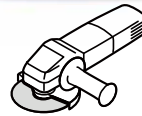

M14

DİKKAT



ISLAK VE KURU KESİM



## AHŞAP TAŞLAMA DİSKİ (OVAL TİP)



### DİKKAT



### UYGULAMA:

Ahşap	●
Plastik	●
Sert Kauçuk	●
Buz	●

► Karbon çelik açılı taşlama diskisi, kalıntıları veya sert malzemeleri hızla çıkaran, yüzlerce zımpara pedinden daha dayanıklı, enerji tasarrufu sağlayan ve işinizin verimliliğini artıran yüzlerce sivri dişten oluşur.

Kod	Ölçü (mm)	Tip	Devir/DK	Ş	Fiyat \$
RR8115	115 x 22MM	ARC Tipi	10000-13000	50	7,24

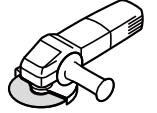

## AHŞAP OYMA-TAŞLAMA DİSKİ (DÜZ TİP)



### DİKKAT



### UYGULAMA:

Ahşap	●
Plastik	●
Sert Kauçuk	●
Buz	●

► Karbon çelik açılı taşlama diskisi, kalıntıları veya sert malzemeleri hızla çıkaran, yüzlerce zımpara pedinden daha dayanıklı, enerji tasarrufu sağlayan ve işinizin verimliliğini artıran yüzlerce sivri dişten oluşur.

Kod	Ölçü (mm)	Tip	Devir/DK	Ş	Fiyat \$
RR9115	115 x 22MM	FLAT Tipi	10000-13000	50	8,66

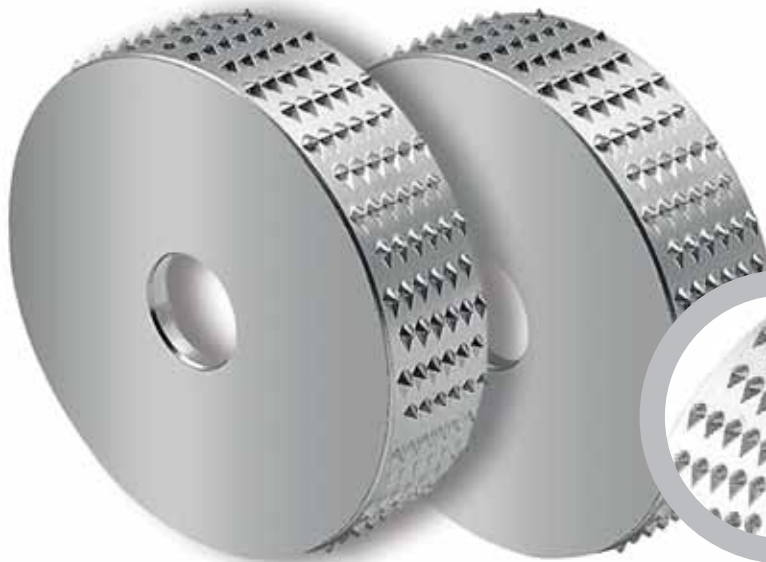
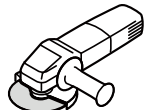



# AHŞAP OYMA VE İŞLEME DİSKİ

**2X**  
UZUN ÖMÜR

**HIZLI**  
KESİM



Wooden



Plastic



ULTRA KESKİN BİÇAKLAR



Ahşap-Plastik oyma, kesme, şekillendirme işleri için mükemmel çözüm sunar.



ÜRÜN UYGULAMA  
VIDEOSU İÇİN  
QR KODU OKUTUN

Güvenlik önlemleri



Kod	Ölçü (mm)	Delik Çapı	Diş Sayısı	Devir/DK		Fiyat \$
RRW115C	115MM	22MM	14	13.000	100	3,78
RRW125C	125MM	22MM	14	13.000	100	3,87



# SUNTA KESME DİSKİ

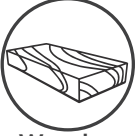

Wooden



Plastic

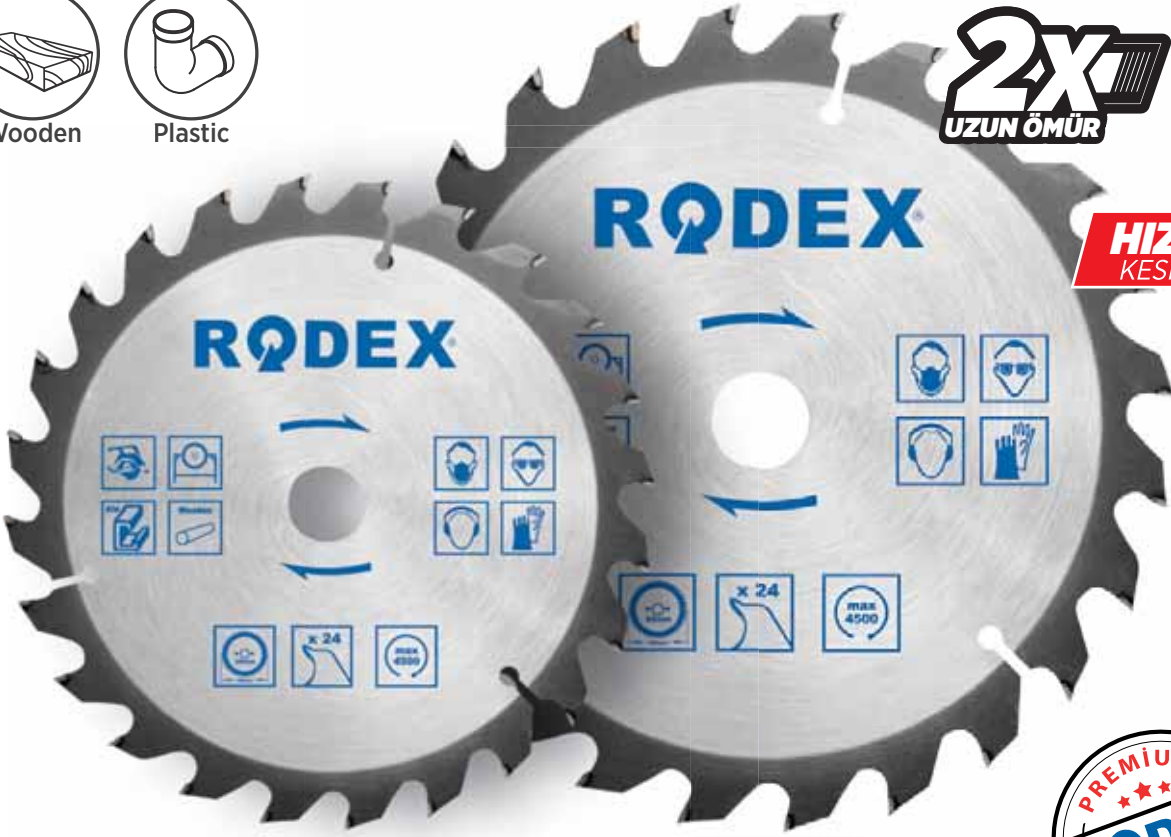

## Güvenlik önlemleri

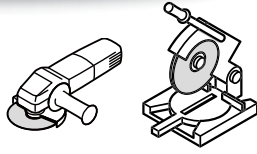

**Tüm standart ahşap işleme uygulamalarında kaliteli ahşap, MDF, Laminant ve melamin kesimler için idealdir.**

Tüm elektrikli ve akülü daire testere makinalarına uyumludur.

Bıçak gövdesi sertleştirilmiş çelikten imal edilmiştir.

Testere dişleri hassas taşlanarak temiz kesim yapılması sağlanmıştır.

Gövde üzerinde bulunan geniş yarıklar, ürünün çalışma esnasında titreşimini önleyerek gürültü ve aşırı ısınmasını azaltır.

Ürün üzerinde bulunan ok işareti çalışma yönünü temsil etmektedir.



Kod	Ölçü (mm)	Delik Çapı	Devir/DK	☐	Fiyat \$
RTS36115	115MM/36Diş	22,2/20/16	10000	100	3,72
RTS36160	160MM/ 36 Diş	22,2/20/16	8000	100	5,67
RTS40180	180MM/ 40 Diş	22,2/20/16	8000	50	6,22
RTS40190	190MM / 40 Diş	22,2/20/16	8000	50	7,61
RTS40210	210MM/ 40 Diş	25.4/30	6500	50	8,53
RTS48230	230MM / 48 Diş	25.4/30	6000	50	9,97
RTS60250	250MM / 60 Diş	25.4/30	5500	25	13,78
RTS60300	300MM / 60 Diş	25.4/30	5000	20	19,74



# MOTORLU TIRPAN BIÇAĞI

**2X**  
UZUN ÖMÜR

**HIZLI**  
KESİM



**ELMASLI**  
40 DİŞ

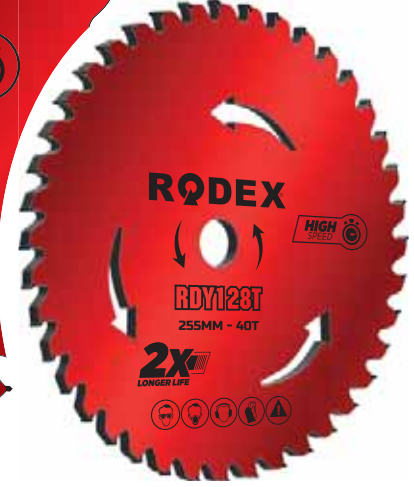
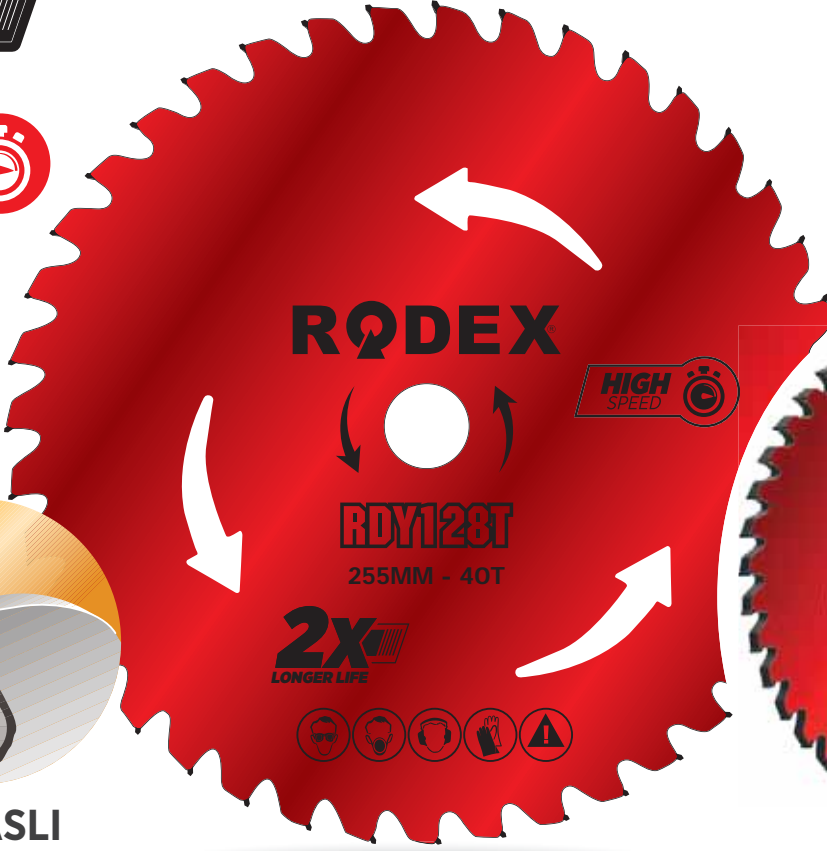

**%60 TUNGSTEN & %40 METAL**

**TUNGSTEN KARBÜRDEN YAPILMIŞ KESME PARÇASI;**  
Dayanaklı, kaliteli ve keskin eğleme gerektirmeyen  
elmas uçlara sahiptir.

Tüm marka ve model motorlu tırpan modelleriyle uyumludur.  
Ot, diken, çalı gibi misinaların zor keseceği işlerde rahatlıkla kullanabilirsiniz.



Uyarı : Uygunsuz ve dikkatsizce kullanıldıklarında döner testereler ciddi yaralanmalara neden olabilirler.

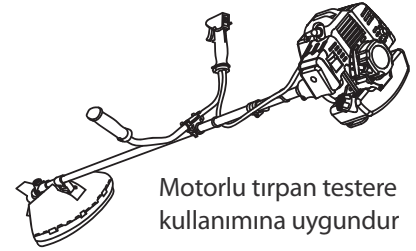

Motorlu tırpan testere kullanımına uygundur

Kod	Ölçü (mm)	Delik Çapı	Diş Sayısı	Devir/DK	Devir/DK	Fiyat ₺
RDY128T	255MM	25,5 mm	40 diş	13.000	50	491,00

**MİNİ KALIPÇI TAŞLAMA UCU SETİ****HIZLI**  
AŞINDIRMA**2X**  
UZUN ÖMÜR

Küçük taşlama işleri için harika bir set. Alüminyum Oksit 80G'den yapılmıştır.

Set ağaç, koni, top, silindir ve tekerlek içerir. Taşlama, parlatma, oyma vb. için harikadır. 1/4 inç şaftlı taşlayıcılarda kullanım içindir uygundur.

Kod	Açıklama	Ş	Fiyat \$
RZM32	5 adet	120	1,60

**OVAL BİLEME TAŞI**

BIL06-BIL08

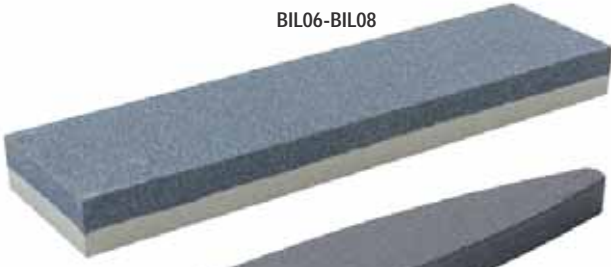

BIL09

Çift yönlü kullanım imaknı sunar. Kullanılan aletlerde mükemmel derecede keskinleştirir.

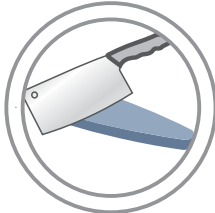

Kod	Açıklama	Ş	Fiyat \$
RHT1104110006 / BIL06	150x50x25MM Dikdörtgen Çift Taraflı	50	0,83
RHT1104110008 / BIL08	200x50x25MM Dikdörtgen Çift Taraflı	50	0,95
RHT1104100010 / BIL09	229MM Oval Tip	100	0,51

**ELMASLI KESME DİSKİ FLANŞLARI**

Kod	Ölçü (mm)	Vida Sayısı	Devir/DK	Ş	Fiyat \$
FLG01	115-125-150	4	13200	200	2,36
FLG02	180	6	8400	100	4,15
FLG03	230	8	6600	100	4,37



## CIRTLI ZIMPARA DİSK TABANI

M14 115MM



5 ADET CIRTLI ZIMPARA HEDİYELİ  
MATKAP BAĞLANTI APARATI HEDİYELİ

Rodex cırtlı zımpara tabanı makinelerde kullanmak için uygun bağlantı somunu olan metrik 14'e sahiptir. Uygulanan yüzeye göre yumuşak pürüzsüz bir zemin sağlar ve maksimum performans sunar. Cırtlı zımpara tabanı yüksek yapışma mukavemeti ile oyukları önler ve her yüzey için maksimum konfor sağlar.

Kod	Ölçü (mm)	Vida	Devir/DK	📦	Fiyat \$
RZP115S	115 mm	M14	13300	100	1,58

## CIRTLI ZIMPARA DİSK TABANI

M14



MATKAP BAĞLANTI  
APARATI HEDİYELİ

Rodex cırtlı zımpara tabanı makinelerde kullanmak için uygun bağlantı somunu olan metrik 14'e sahiptir. Uygulanan yüzeye göre yumuşak pürüzsüz bir zemin sağlar ve maksimum performans sunar. Cırtlı zımpara tabanı yüksek yapışma mukavemeti ile oyukları önler ve her yüzey için maksimum konfor sağlar.

Kod	Ölçü (mm)	Vida	Devir/DK	📦	Fiyat \$
RZP115	115 mm	M14	13300	100	1,24
RZP150	150 mm	M14	10500	100	2,40
RZP180	180 mm	M14	8500	100	2,39

## POLİSAJ SÜNGER SETİ

M10

- 1 ADET 80MM CIRTLI TABAN
- 4 ADET 80MM DALGALI PED
- 4 ADET 80MM DÜZ PED
- 1 ADET YÜN PED
- 1 ADET M10 MATKAP ADAPTÖRÜ



CIRTLI TABAN



MATKAP ADAPTÖRLÜ

Kod	Ölçü (mm)	Devir/DK	📦	Fiyat \$
RZP115P	115 mm	5000 max	48	6,29



## SÜNGER ZIMPARA TABANI

M14



MATKAP BAĞLANTI  
APARATI HEDİYELİ



Kod	Ölçü (mm)	Vida	Devir/DK	📦	Fiyat \$
RZPS1500	115 mm	M14	10500	120	2,18
RZPS1800	180 mm	M14	8500	50	2,83

## YÜN POLİSAJ PEDİ

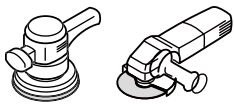

Kod	Ölçü (mm)	📦	Fiyat \$
RZP115Y	115 mm	300	0,98
RZP125Y	125 mm	200	1,15

## JANT TEMİZLEME SÜNGERİ

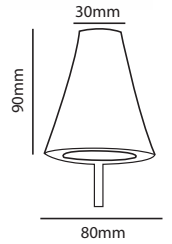

Kod	Ölçü (mm)	📦	Fiyat \$
RZP072C	90x80x30mm	6/80	7,32



## ZIMPARA DİSKLERİ (YUVARLAK CİRTLİ)

**2X**  
UZUN ÖMÜR

**HIZLI**  
KESİM



Rodex cırtlı zımpara disklerin zemini sağlamdır. Rodex diskleri, genel amaçlı yüksek performanslı ürünlerdir. Bir çok zımparalama malzemesi için uygundur. Alüminyum oksit kombinasyonu sayesinde oluşan sağlam yapıları ile yüksek öğütme oranları elde edilir. Metal, ahşap ve diğer birçok materyalde kullanılabilir ve kullanıldığı yerde pürüzsüz bir yüzey sunar.

Kod	Ölçü (mm)	Kum	Devir/DK		Fiyat \$
ZDSH11504	115mm	#40	13300	100/2000	0,07
ZDSH11506	115mm	#60	13300	100/2000	0,07
ZDSH11508	115mm	#80	13300	100/2000	0,07
ZDSH11510	115mm	#100	13300	100/2000	0,07
ZDSH11512	115mm	#120	13300	100/2000	0,07
ZDSH11515	115mm	#150	13300	100/2000	0,07
ZDSH11518	115mm	#180	13300	100/2000	0,07

## ZIMPARA DİSKLERİ (YUVARLAK CİRTLİ)

**2X**  
UZUN ÖMÜR

**HIZLI**  
KESİM



Rodex cırtlı zımpara disklerin zemini sağlamdır. Rodex diskleri, genel amaçlı yüksek performanslı ürünlerdir. Bir çok zımparalama malzemesi için uygundur. Alüminyum oksit kombinasyonu sayesinde oluşan sağlam yapıları ile yüksek öğütme oranları elde edilir. Metal, ahşap ve diğer birçok materyalde kullanılabilir ve kullanıldığı yerde pürüzsüz bir yüzey sunar.

Kod	Ölçü (mm)	Kum	Devir/DK		Fiyat \$
ZDSM22510	225mm	#100	6650	100/1000	0,30
ZDSM22512	225mm	#120	6650	100/1000	0,30
ZDSM22515	225mm	#150	6650	100/1000	0,30
ZDSM22518	225mm	#180	6650	100/1000	0,30
ZDSM22524	225mm	#240	6650	100/1000	0,30



## ALUMİNYUM OKSİT - CİRTLİ DİSK ZİMPARA

**2X**  
UZUN ÖMÜR

**HIZLI**  
KESİM



Rodex cırtlı zımpara disklerin zemini sağlamdır. Rodex diskleri, genel amaçlı yüksek performanslı ürünlerdir. Bir çok zımparalama malzemesi için uygundur. Alüminyum oksit kombinasyonu sayesinde oluşan sağlam yapıları ile yüksek öğütme oranları elde edilir. Metal, ahşap ve diğer birçok materyalde kullanılabilir ve kullanıldığı yerde pürüzsüz bir yüzey sunar.



Kod	Ölçü	Kum	Devir/DK	📦	Fiyat \$
ZDS11504	115mm	#40	13300	100/1000	0,07
ZDS11506	115mm	#60	13300	100/1000	0,07
ZDS11508	115mm	#80	13300	100/1000	0,07
ZDS11510	115mm	#100	13300	100/1000	0,07
ZDS11512	115mm	#120	13300	100/1000	0,07
ZDS11515	180mm	#150	13300	100/1000	0,07
ZDS11518	180mm	#180	13300	100/1000	0,07

Kod	Ölçü	Kum	Devir/DK	📦	Fiyat \$
ZDS11804	180mm	#40	8500	100/2000	0,14
ZDS11806	180mm	#60	8500	100/2000	0,14
ZDS11808	180mm	#80	8500	100/2000	0,14
ZDS11810	180mm	#100	8500	100/2000	0,14
ZDS11812	180mm	#120	8500	100/2000	0,14
ZDS11815	180mm	#150	8500	100/2000	0,14
ZDS11818	180mm	#180	8500	100/2000	0,14

## ALUMİNYUM OKSİT TANK ZİMPARA KAĞIDI

**2X**  
UZUN ÖMÜR

**HIZLI**  
KESİM



Rodex tank zımpara bantları zemini kendinden yapışkanlıdır. Rodex tank zımpara kemerleri genel amaçlı yüksek performanslı ürünlerdir. Bir çok zımparalama yüzeyi için uygundur. Alüminyum oksit kombinasyonu sayesinde oluşan sağlam yapıları ile yüksek performans elde edilir. Metal, ahşap ve diğer birçok materyalde kullanılabilir ve kullanıldığı yerde pürüzsüz bir yüzey sunar.

**RDX374** ile kullanıma uygundur.

Kod	Ölçü(mm)	Kum	📦	Fiyat \$
RBS040	75x533	#40	10/300	0,39
RBS060	75x533	#60	10/300	0,39
RBS080	75x533	#80	10/300	0,39
RBS100	75x533	#100	10/300	0,39

Kod	Ölçü(mm)	Kum	📦	Fiyat \$
RBS120	75x533	#120	10/300	0,39
RBS150	75x533	#150	10/300	0,39
RBS180	75x533	#180	10/300	0,39

Ürünlerimiz hakkında daha fazla bilgi için  
web sitemizi ziyaret edebilirsiniz.

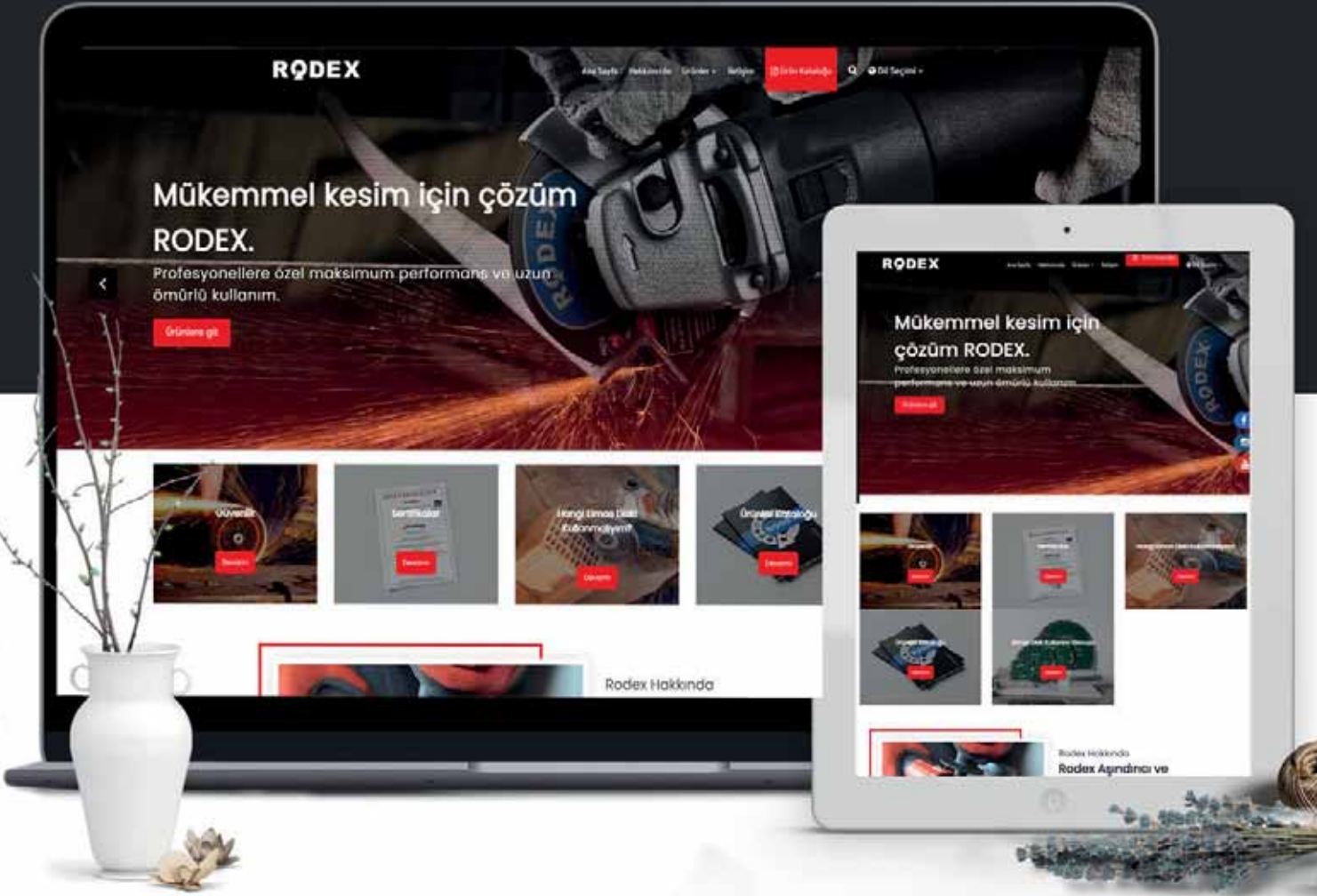

[www.rodexabrasives.com](http://www.rodexabrasives.com)

# KLAUS®

DÜŞÜK ENERJİ,  
YÜKSEK AYDINLATMA  
MAKSİMUM VERİM



[www.klauselectric.com](http://www.klauselectric.com)

# KLAUS



## LÜMEN VERİMLİLİĞİ

	LED	TASARRUFLU	AKKOR FLAMANLI
450	4 – 5 WATT	8 – 12 WATT	40 WATT
300 - 900	6 – 8 WATT	13 – 18 WATT	60 WATT
1100 – 1300	9 – 13 WATT	18 – 22 WATT	75 WATT
1600 - 1800	16 – 20 WATT	23 – 30 WATT	100 WATT
2600 - 2800	25 – 28 WATT	30 – 55 WATT	150 WATT
ÖMRÜ	50000 SAAT	8000 – 10000 SAAT	1200 SAAT
SIK AÇMA KAPAMA	ETKİSİ YOK	ÖMRÜNÜ KISALTIR	AZ ETKİLER
ANİ AÇILMA	VAR	GEÇİKMELİ	VAR
DAYANIM	DAYANIKLI	KIRILGAN	KIRILGAN
ISI EMİŞ	AZ ( 3 btu's/hr )	ORTA ( 30 btu's/hr )	ÇOK ( 85 btu's/hr )
ISIYA DUYARLILIK	YOK	VAR	AZ
RÜTUBETE DUYARLILIK	YOK	VAR	AZ
ZARARLI MATERYAL	YOK	5 mg CİVA / AMPUL	YOK
DEĞİŞME SIKLIĞI ( 50k saat üstü )	1	5	40+

## AVANTAJ VE DEZAVANTAJLARI



## LED LAMBALAR

- ◆ Düşük enerjiyle maksimum aydınlatma verimliliği
- ◆ Uzun ömürlü kullanım
- ◆ Çevre ve doğa dostu teknoloji



Ürün Kodu	W	↗	RENK	⏏	⏏	🕒	IP	V	lm	Size (mm)	🏠	Fiyat \$
KE48602T	9W	3000 K	🟡	E27	300	25000	20	AC 220-240 V	810	60x110	100	1,10
KE48603T	9W	6500 K	🟩	E27	300	25000	20	AC 220-240 V	810	60x110	100	1,10
KE48604T	12W	6500 K	🟩	E27	300	25000	20	AC 220-240 V	1050	60x110	100	1,25
KE48605T	15W	6500 K	🟩	E27	300	25000	20	AC 220-240 V	1350	65x118	100	1,90



## LED 3' LÜ LAMBA

- ◆ Düşük enerjyle maksimum aydınlatma verimliliği
- ◆ Uzun ömürlü kullanım
- ◆ Çevre ve doğa dostu teknoloji



**25000**  
SAAT ÖMÜR

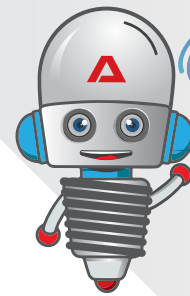

**%90**  
TASARRUF



**YERLİ**  
ÜRETİM

Ürün Kodu	W	★	☰	⌂	🕒	IP	V	lm	Size (mm)	☎	Fiyat \$
KE48630T	9W	6500 K	E27	300	25000	20	AC 220-240 V	810	60x110	20	4,00



## LED 3 RENK BİR ARADA LAMBA



- ◆ 3 renk seçeneğiyle istediğiniz aydınlatma ambiyansını sunar
- ◆ Düşük enerjiyle maksimum aydınlatma verimliliği
- ◆ Uzun ömürlü kullanım
- ◆ Çevre ve doğa dostu teknoloji

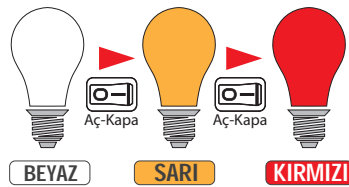

Ürün Kodu	W	★	☰	⌂	🕒	IP	V	lm	Size (mm)	☑	Fiyat \$
KE49404T	9W	Beyaz Sarı Kırmızı	E27	300	25000	20	AC 220-240V	800	60x110	100	4,00



Kumandalı



## LED RGB LAMBA

 **25000**  
SAAT ÖMÜR

- ◆ Uzaktan kumanda ile açılır , kapanır ve renk değiştirilebilir. Kırmızı , yeşil, mavi ve bu renklerin karışımları uzaktan kumanda ile değiştirilebilir.
- ◆ Düşük enerjiyle maksimum aydınlatma verimliliği
- ◆ Radyasyon yaymadığından bebek odaları için uygundur.
- ◆ Uzun ömürlü kullanım
- ◆ Çevre ve doğa dostu teknoloji

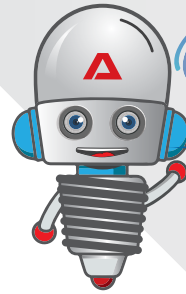

**%90**  
TASARRUF

**YERLİ**  
ÜRETİM

Ürün Kodu	W	★	☰	☼	🕒	IP	V	lm	Size (mm)	AMBALAJ	📦	Fiyat \$
KE48824T	9W	RGB	E27	300	25000	20	AC 175-250 V	800	60x110	Blisterli	25	5,00
KE48824K	9W	RGB	E27	300	25000	20	AC 175-250 V	800	60x110	Kutulu	100	5,00



## LED MUM TİP LAMBA

- ◆ Evlerde, ofislerde, fabrikalarda, dekoratif alanlarda, kafe ve restoran gibi avize ve dekoratif aydınlatmanın vazgeçilmezidir.
- ◆ Düşük enerjiyle maksimum aydınlatma verimliliği
- ◆ Uzun ömürlü kullanım
- ◆ Çevre ve doğa dostu teknoloji



Ürün Kodu	W	★	☰	⌂	🕒	IP	V	lm	Size (mm)	📏	Fiyat \$
KE48603TS	6W	6500 K	E14	300	25000	20	AC 175-250 V	700	37x102	32/256	2,00



## LED LAMBA (TORCH TİP)

- ◆ Yüksek aydınlatma istenen alanlarda düşük enerji tüketimiyle maksimum verim sunar
- ◆ Uzun ömürlü kullanım
- ◆ Çevre ve doğa dostu teknoloji



Ürün Kodu	W	RENK	E27	300	25000	IP	V	lm	Size (mm)	Fiyat \$		
KE49204T	40W	6500 K	□	E27	300	25000	20	AC 175-250 V	4000	110x185	10	7,00



KE49220T	20W	6500 K	□	E27	300	25000	20	AC 175-250 V	2000	95x170	21	8,00
KE49235T	35W	6500 K	□	E27	300	25000	20	AC 175-250 V	3500	130x230	10	7,00
KE49245T	45W	6500 K	□	E27	300	25000	20	AC 175-250 V	4500	160x240	8	10,00



## LED GECE LAMBASI

- ◆ Evlerde, ofislerde, dekoratif alanlarda kullanıma uygundur.
- ◆ Uzun ömürlü kullanım
- ◆ Çevre ve doğa dostu teknoloji



**25000**  
SAAT ÖMÜR

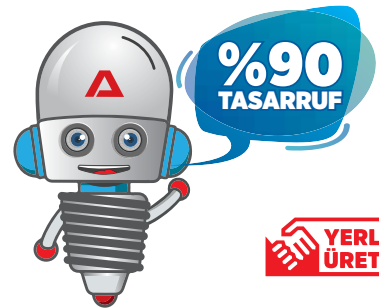

**YERLİ ÜRETİM**

Ürün Kodu	W	★	☰	⏸	🕒	IP	V	lm	☂	Fiyat \$
KE26304T	1W	6500 K	E27	300	25000	20	AC 170-250 V	80	200	1,00



Blister Ambalajlı



Kumandalı



## ŞERİT LED RGB + KUMANDALI

- ◆ Evlerde, ofislerde, dekoratif alanlarda kullanıma uygundur.
- ◆ Uzun ömürlü kullanım
- ◆ Çevre ve doğa dostu teknoloji

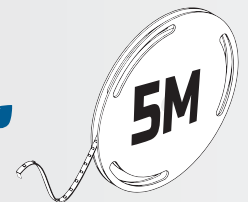

Ürün Kodu	RENK	LUMEN	ÖLÇÜ	Fiyat \$
KE34716RT	RGB	750/mt	5mt	8,00



## LED ŞARJ EDİLEBİLİR ACİL DURUM AYDINLATMASI

- » • **GÜÇLÜ AYDINLATMA VE TASARRUFLU MOD ŞEKİLDE TUŞLU VE KORDONLU ÇALIŞMA SEÇENEĞİ**
- SEÇMİŞ OLDUĞUNUZ ÇALIŞMA SEÇENEĞİNE GÖRE 4 İLE 8 SAAT ARASI AYDINLATMA SAĞLAR
- İŞILDAK ŞARJ EDİLDİĞİNDE ,GÖSTERGE İŞİĞİ YANAR.
- ÇALIŞMA ARALIĞI: 90-240V 50HZ / 60HZ.
- LÜMEN: 2500LÜMEN 3600MAH BATARYA TOPLAM GÜCÜ: 33W
- EĞER UZUN ZAMAN KULLANMADIYSANIZ, ÜÇ AYDA BİR ŞARJ EDİNİZ.
- ELEKTRİK KESİNTİLERİNDE; İŞILDAĞI PRİZE TAKLI KONUMDA BIRAKINIZ, ELEKTRİK KESİLDİĞİNDE OTOMATİK OLARAK DEVREYE GİRİCEKTİR.
- ARABA ARIZALARINDA; İŞILDAK, KARANLIK ORTAMLARDA ARACINIZ İLE İLGİLİ TAMİR İŞLEMLERİNDE ETKİLİ BİR AYDINLATMA SAĞLAR.
- KAMPLARDA; KARANLIK KAMP GECELERİNDE, 8 SAAT ÇALIŞMA SÜRESİ İLE İYİ BİR AYDINLATMA SAĞLAR.



Ürün Kodu	W	↗	🕒	V	lm	☂	Fiyat \$
KE47712	33W	6500 K	25000	AC 90-240 V	2500	30	19,00

## LED ŞARJ EDİLEBİLİR ACİL DURUM AYDINLATMASI

- » • **GÜÇLÜ AYDINLATMA VE TASARRUFLU MOD ŞEKİLDE TUŞLU VE KORDONLU ÇALIŞMA SEÇENEĞİ**
- SEÇMİŞ OLDUĞUNUZ ÇALIŞMA SEÇENEĞİNE GÖRE 4 İLE 8 SAAT ARASI AYDINLATMA SAĞLAR
- İŞILDAK ŞARJ EDİLDİĞİNDE ,GÖSTERGE İŞİĞİ YANAR.
- ÇALIŞMA ARALIĞI: 90-240V 50HZ / 60HZ.
- LÜMEN: 850LÜMEN 2400MAH BATARYA TOPLAM GÜCÜ: 12W
- EĞER UZUN ZAMAN KULLANMADIYSANIZ, ÜÇ AYDA BİR ŞARJ EDİNİZ.
- ELEKTRİK KESİNTİLERİNDE; İŞILDAĞI PRİZE TAKLI KONUMDA BIRAKINIZ, ELEKTRİK KESİLDİĞİNDE OTOMATİK OLARAK DEVREYE GİRİCEKTİR.
- ARABA ARIZALARINDA; İŞILDAK, KARANLIK ORTAMLARDA ARACINIZ İLE İLGİLİ TAMİR İŞLEMLERİNDE ETKİLİ BİR AYDINLATMA SAĞLAR.
- KAMPLARDA; KARANLIK KAMP GECELERİNDE, 4 SAAT ÇALIŞMA SÜRESİ İLE İYİ BİR AYDINLATMA SAĞLAR.



Ürün Kodu	W	↗	🕒	V	lm	☂	Fiyat \$
KE47733	12W	6500 K	25000	AC 90-240 V	850	80	7,50



## LED ŞARJLI KAMP LAMBASI

- » • 10 ADET YÜKSEK VERİMLİ LED ÇİP
- KAMP LAMBASI VE MASA LAMBASI FONKSİYONU
- PİL: 3000MAH Lİ-ON YENİLENEBİLİR BATARYA
- 90V-240V 50/60HZ
- ŞARJ SÜRESİ: 2-4 SAAT
- KULLANIM SÜRESİ : 5-9 SAAT
- YÜKSEK VE DÜŞÜK LÜMEN AYARLI ÇİFT FONKSİYON TUŞ
- DARBE DAYANIKLI ABS GÖVDE
- ÜRÜNLER 3 AYDA BİR EN AZ 10 SAAT ŞARJ EDİLMELİDİR
- KULLANIM SIRASINDA IŞIK ŞİDDETİ AZALIRSA HIZLICA SARJ EDİNİZ
- SUYLA TEMASLI YERLERDE KULLANMAYINIZ



Ürün Kodu	W	İşık	Ölçü	V	lm	Şarj	Fiyat \$
KE47702	6W	6500 K	25000	AC 90-240 V	300	54	15,25

## LED ŞARJLI KAMP LAMBASI

- » • 20+40 ADET YÜKSEK VERİMLİ LED ÇİP
- KAMP LAMBASI VE MASA LAMBASI FONKSİYONU
- 30M AYDINLATMA MESAFESİ
- PİL: 4000MAH Lİ-ON YENİLENEBİLİR BATARYA
- 90V-240V 50/60HZ
- ŞARJ SÜRESİ: 4-5 SAAT
- KULLANIM SÜRESİ : 4-6 SAAT
- 8W+5W 260+450 LÜMEN YÜKSEK VERİMLİ LED ÇİP
- 3 FONKSİYONLU TUŞ
- DARBE DAYANIKLI ABS GÖVDE
- ÜRÜNLER 3 AYDA BİR EN AZ 10 SAAT ŞARJ EDİLMELİDİR
- KULLANIM SIRASINDA IŞIK ŞİDDETİ AZALIRSA HIZLICA SARJ EDİNİZ
- SUYLA TEMASLI YERLERDE KULLANMAYINIZ



Ürün Kodu	W	İşık	Ölçü	V	lm	Şarj	Fiyat \$
KE47703	8+5W	6500 K	25000	AC 90-240 V	260+450	36	17,24





## LED SOLAR ENERJİLİ ŞARJLI EL FENERİ



Bluetooth™



- 1-Güneş enerjisi paneli enerji ve DC 6V-12V Adaptör girişi
- 2-Güneş enerjisi şarj lambası
- 3-Elektrik göstergesi lambası
- 4-5V LED Ampul Çıkışları
- 5-USB çıkış arabirimi
- 6-Güç düğmesi
- 7-Acil durum lambası
- 8-MP3 radyo işlevli düğme
- 9-Yan ışık anahtarı
- 10-Hoparlör
- 11-El feneri
- 12-El feneri değiştirme düğmesi
- 13-Radyo anteni

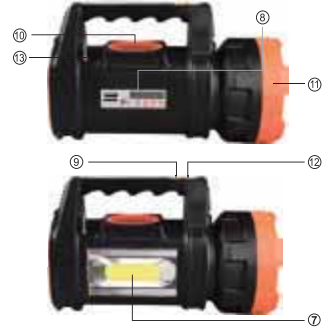
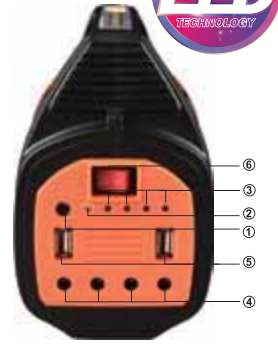

Ürün Kodu	W	★	🕒	V	lm	☂	Fiyat \$
KE47725	15W	6500 K	25000	AC 90-240 V	600	12	63,56

## LED ŞARJLI EL FENERİ

- » • YÜKSEK VERİMLİ 8W LED ÇİP
- 30M AYDINLATMA MESAFESİ
- PİL: 6000 MAH LI-ON BATARYA
- 90V-240V 50/60HZ
- ŞARJ SÜRESİ: 8-10 SAAT
- KULLANIM SÜRESİ : 8-10 SAAT
- AYDINLATMA MODU: YÜKSEK-DÜŞÜK
- FLAŞ TARAFI SICAK IŞIK TARAFI BEYAZ IŞIK-ARKA UYARI IŞIĞI.
- ERGONOMİK TUTUŞ
- DARBE DAYANIKLI ABS GÖVDE
- ÜRÜNLER 3 AYDA BİR EN AZ 10 SAAT ŞARJ EDİLMELİDİR
- KULLANIM SIRASINDA IŞIK ŞİDDETİ AZALIRSA HIZLICA SARJ EDİNİZ
- SUYLA TEMASLI YERLERDE KULLANMAYINIZ



Ürün Kodu	W	★	🕒	V	lm	☂	Fiyat \$
KE47714	8W	6500 K	25000	AC 90-240 V	1200	30	37,57



## LED ŞARJLI EL FENERİ



- **YÜKSEK VERİMLİ 5W LED ÇİPLER**
- **30M AYDINLATMA MESAFESİ**
- **5W USB BAĞLANTI NOKTASI İLE MOBİL CİHAZLARINIZI ŞARJ EDEBİLİRSİNİZ.**
- PİL: 4800 MAH LI-ON BATARYA
- 90V-240V 50/60HZ
- ŞARJ SÜRESİ: 8-10 SAAT
- KULLANIM SÜRESİ : 5-8 SAAT
- AYDINLATMA MODU: YÜKSEK-DÜŞÜK FLAŞ TARAFI SICAK IŞIK TARAFI BEYAZ IŞIK-ARKA UYARI IŞIĞI.
- ERGONOMİK TUTUŞ
- DARBE DAYANIKLI ABS GÖVDE
- ÜRÜNLER 3 AYDA BİR EN AZ 10 SAAT ŞARJ EDİLMELİDİR
- KULLANIM SIRASINDA IŞIK ŞİDDETİ AZALIRSA HIZLICA SARJ EDİNİZ
- SUYLA TEMASLI YERLERDE KULLANMAYINIZ



Ürün Kodu	W	İşık	Çıkış	V	lm	İşletme	Fiyat \$
KE47715	5W	6500 K	25000	AC 90-240 V	600	20	21,61

## LED ŞARJLI EL FENERİ



- **YÜKSEK VERİMLİ 20W T6 LED ÇİP**
- **30M AYDINLATMA MESAFESİ**
- PİL: 9600 MAH LI-ON BATARYA
- 90V-240V 50/60HZ
- ŞARJ SÜRESİ: 8-10 SAAT
- KULLANIM SÜRESİ : 12-18 SAAT
- AYDINLATMA MODU: YÜKSEK-DÜŞÜK-FLAŞ PARLAKLIĞI AYARLANABİLİR
- ERGONOMİK TUTUŞ
- DARBE DAYANIKLI ABS GÖVDE
- ÜRÜNLER 3 AYDA BİR EN AZ 10 SAAT ŞARJ EDİLMELİDİR
- KULLANIM SIRASINDA IŞIK ŞİDDETİ AZALIRSA HIZLICA SARJ EDİNİZ
- SUYLA TEMASLI YERLERDE KULLANMAYINIZ



Ürün Kodu	W	İşık	Çıkış	V	lm	İşletme	Fiyat \$
KE47716	20W	6500 K	25000	AC 90-240 V	1000	20	26,25





## LED ŞARJLI EL FENERİ



- » • **YÜKSEK VERİMLİ 3W LED ÇİP**
- **30M AYDINLATMA MESAFESİ**
- PİL: 1600 MAH LI-ON BATARYA
- 90V-240V 50/60HZ
- ŞARJ SÜRESİ: 8-10 SAAT
- KULLANIM SÜRESİ : 4-6 SAAT
- AYDINLATMA MODU: YÜKSEK-DÜŞÜK
- ERGONOMİK TUTUŞ
- DARBE DAYANIKLI ABS GÖVDE
- ÜRÜNLER 3 AYDA BİR EN AZ 10 SAAT ŞARJ EDİLMELİDİR
- KULLANIM SIRASINDA IŞIK ŞİDDETİ AZALIRSA HIZLICA SARJ EDİNİZ
- SUYLA TEMASLI YERLERDE KULLANMAYINIZ



Ürün Kodu	W	☀️	🕒	V	lm	🔧	Fiyat \$
KE47713	3W	6500 K	25000	AC 90-240 V	240	60	7,78

## LED ŞARJLI EL FENERİ

**YENİ  
ÜRÜN**



- » • **YÜKSEK VERİMLİ 5W LED ÇİP**
- **30M AYDINLATMA MESAFESİ**
- PİL: 1400 MAH LI-ON BATARYA
- 90V-240V 50/60HZ
- ŞARJ SÜRESİ: 8-10 SAAT
- KULLANIM SÜRESİ : 4-6 SAAT
- AYDINLATMA MODU: YÜKSEK-DÜŞÜK
- ERGONOMİK TUTUŞ
- DARBE DAYANIKLI ABS GÖVDE
- ÜRÜNLER 3 AYDA BİR EN AZ 10 SAAT ŞARJ EDİLMELİDİR
- KULLANIM SIRASINDA IŞIK ŞİDDETİ AZALIRSA HIZLICA SARJ EDİNİZ
- SUYLA TEMASLI YERLERDE KULLANMAYINIZ



Ürün Kodu	W	☀️	🕒	V	lm	🔧	Fiyat \$
KE47742	5W	6500 K	25000	AC 90-240 V	400	100	7,88



## LED ŞARJLI EL FENERİ

- 1+10 ADET YÜKSEK VERİMLİ LED ÇİP
- 25M AYDINLATMA MESAFESİ
- PİL: 4V KURŞUN-ASİT YENİLENEBİLİR BATARYA
- 90V-240V 50/60HZ
- SARJ SÜRESİ: 8-10 SAAT
- KULLANIM SÜRESİ : 6-8 SAAT
- İKİ FARKLI AYDINLATMA FONKSİYONU
- DARBE DAYANIKLI ABS GÖVDE
- ÜRÜNLER 3 AYDA BİR EN AZ 10 SAAT ŞARJ EDİLMELİDİR
- KULLANIM SIRASINDA IŞIK ŞİDDETİ AZALIRSA HIZLICA SARJ EDİNİZ
- SUYLA TEMASLI YERLERDE KULLANMAYINIZ



Ürün Kodu	W	★	🕒	V	lm	☂	Fiyat \$
KE47711	3W	6500 K	25000	AC 90-240 V	240	120	5,78

## LED ŞARJLI EL FENERİ

**YENİ ÜRÜN**



- YÜKSEK VERİMLİ 3W COB LED ÇİP
- PİL: 200 MAH LI-ON BATARYA
- 90V-240V 50/60HZ
- ŞARJ SÜRESİ: 2-3 SAAT
- KULLANIM SÜRESİ : 2-4 SAAT
- AYDINLATMA MODU: YÜKSEK-DÜŞÜK-FLAŞ
- MIKNATISLI KULLANIM KOLAYLIĞI
- ANAHTARLIK VE AÇACAKLI KULLANIMIYLA ÇOK FONKSİYONLU
- ULTRA DAYANIKLI ABS GÖVDE
- ÜRÜNLER 3 AYDA BİR EN AZ 10 SAAT ŞARJ EDİLMELİDİR
- KULLANIM SIRASINDA IŞIK ŞİDDETİ AZALIRSA HIZLICA SARJ EDİNİZ
- SUYLA TEMASLI YERLERDE KULLANMAYINIZ

MIKNATISLI



450 LUMEN

3W Watt

200 mAh

KULLANIM SÜRESİ 2-4 SAAT

Şarj Edilebilir

USB ŞARJ Type-C

3 MODE 1-YÜKSEK 2-ORTA 3-FLAŞ

Ürün Kodu	W	★	🕒	V	lm	☂	Fiyat \$
KE47741	3W	6500 K	25000	AC 90-240 V	450	60	1,81



ANAHTARLIK

AÇACAK



## LED ŞARJLI KAMP LAMBASI

- **YÜKSEK VERİMLİ 3W LED ÇİP**
- PİL: 1200 MAH LI-ON BATARYA
- ŞARJ SÜRESİ: 3 SAAT
- KULLANIM SÜRESİ : 3-5 SAAT
- ERGONOMİK TUTUŞ
- DARBE DAYANIKLI ABS GÖVDE
- ÜRÜNLER 3 AYDA BİR EN AZ 10 SAAT ŞARJ EDİLMELİDİR
- KULLANIM SIRASINDA IŞIK ŞİDDETİ AZALIRSA HIZLICA SARJ EDİNİZ



Ürün Kodu	W	★	🕒	lm	☂️	Fiyat \$
KE47723	3W	6500 K	25000	200lm	50	15,74



SU GEÇİRMEZ



SİNEK ÖLDÜRÜCÜ LAMBA

## LED SOLAR KAMP LAMBASI

- **YÜKSEK VERİMLİ 2W LED ÇİP**
- PİL: 1200 MAH LI-ON BATARYA
- ŞARJ SÜRESİ: 4 SAAT KABLO İLE, 8 SAAT SOLAR İLE
- KULLANIM SÜRESİ : 4-8 SAAT
- ERGONOMİK TUTUŞ
- DARBE DAYANIKLI ABS GÖVDE
- ÜRÜNLER 3 AYDA BİR EN AZ 10 SAAT ŞARJ EDİLMELİDİR
- KULLANIM SIRASINDA IŞIK ŞİDDETİ AZALIRSA HIZLICA SARJ EDİNİZ



Ürün Kodu	W	★	🕒	lm	☂️	Fiyat \$
KE47721	2W	6500 K	25000	100lm	60	10,62



SU GEÇİRMEZ





## LED FANLI KAMP LAMBASI



**200  
LUMEN**

**LED  
ABS  
GÖVDE**

**ÖLÇÜ  
84x84x  
196MM**

**LED  
TIPI:  
COB**

**3xAAA  
BATARYA**

Ürün Kodu	W	★	🕒	lm	☂	Fiyat \$
KE47720	3W	6500 K	25000	200lm	40	<b>8,49</b>

## LED ŞARJLI KAMP LAMBASI



- **YÜKSEK VERİMLİ 3W LED ÇİP**
- PİL: 1200 MAH LI-ON BATARYA
- ŞARJ SÜRESİ: 4 SAAT
- KULLANIM SÜRESİ : 5-24 SAAT
- ERGONOMİK TUTUŞ
- DARBE DAYANIKLI ABS GÖVDE
- ÜRÜNLER 3 AYDA BİR EN AZ 10 SAAT ŞARJ EDİLMELİDİR
- KULLANIM SIRASINDA IŞIK ŞİDDETİ AZALIRSA HIZLICA SARJ EDİNİZ
- SUYLA TEMASLI YERLERDE KULLANMAYINIZ

**200  
LUMEN**

**1200  
mAh**

**DİM EDİLEBİLİR**

**Şarj Edilebilir**

**KULLANIM SÜRESİ  
5-24 SAAT**



Ürün Kodu	W	★	🕒	lm	☂	Fiyat \$
KE47722	3W	6500 K	25000	200lm	60	<b>8,88</b>



## LED SOLAR KAMP LAMBASI



- **YÜKSEK VERİMLİ 5W LED ÇİP**
- PİL: 2400 MAH LI-ON BATARYA
- ŞARJ SÜRESİ: 4 SAAT KABLO İLE, 8 SAAT SOLAR İLE
- KULLANIM SÜRESİ : 6-12 SAAT
- SARŞ DURUM GÖSTERGESİ
- 5 MOD AYDINLATMALI
- ERGONOMİK TUTUŞ
- DARBE DAYANIKLI ABS GÖVDE
- ÜRÜNLER 3 AYDA BİR EN AZ 10 SAAT ŞARJ EDİLMELİDİR
- KULLANIM SIRASINDA IŞIK ŞİDDETİ AZALIRSA HIZLICA SARJ EDİNİZ



**280  
LUMEN**



**SOLAR  
PANEL  
5.5V, 1W**



Ürün Kodu	W	★	🕒	lm	☂	Fiyat \$
KE47724	5W	6500 K	25000	280lm	60	7,68



## LED SOLAR KAMP LAMBASI



- **YÜKSEK VERİMLİ 7W LED ÇİP**
- PİL: 1200 MAH LI-ON BATARYA
- ŞARJ SÜRESİ: 5 SAAT KABLO İLE, 8 SAAT SOLAR İLE
- KULLANIM SÜRESİ : 6-8 SAAT
- ERGONOMİK TUTUŞ
- DARBE DAYANIKLI ABS GÖVDE
- ÜRÜNLER 3 AYDA BİR EN AZ 10 SAAT ŞARJ EDİLMELİDİR
- KULLANIM SIRASINDA IŞIK ŞİDDETİ AZALIRSA HIZLICA SARJ EDİNİZ



**300  
LUMEN**



**SOLAR  
PANEL  
5.5V, 1W**



Ürün Kodu	W	★	🕒	lm	☂	Fiyat \$
KE47719	7W	6500 K	25000	300lm	60	10,23



## LED SOLAR PROJKTÖR



- **YÜKSEK VERİMLİ 10W COB LED**
- PİL: 4000 MAH LI-ON BATARYA
- ŞARJ SÜRESİ: 8 SAAT SOLAR İLE
- KULLANIM SÜRESİ : 6-8 SAAT
- ERGONOMİK TUTUŞ
- DARBE DAYANIKLI PLASTİK VE METAL GÖVDE
- ÜRÜNLER 3 AYDA BİR EN AZ 10 SAAT ŞARJ EDİLMELİDİR
- KULLANIM SIRASINDA IŞIK ŞİDDETİ AZALIRSA HIZLICA SARJ EDİNİZ
- SUYLA TEMASLI YERLERDE KULLANMAYINIZ



Ürün Kodu	W	★	🕒	lm	☂	Fiyat \$
KE47718	10W	6500 K	25000	1000lm	36	35,23



## LED ŞARJLI MASA LAMBASI



- - Sık tasarım, yüksek mukavemetli malzemeler ve dönen dizayn

- Lamba tutucununun 180 derece dönüş eksenini otomatik olarak absorbe edecek şekilde ayarlanır. - Düğmeye hafifçe dokununuz, beyaz ışık için bir kere basın, sıcak ışık için iki kere basın, beyaz + sıcak ışık için üç kere basın, aydınlatmayı kapatmak için dördüncüye basın; LED ışığını kısmak için uzun basın.

- Şarj ederken, standart şarj hattı USB2.0 bağlantı noktasını veya güç adaptörünün çıkış terminalini bağlayın. Şarj hattının mikro-USB (küçük) ucu, ürün şarj portuna takılır. Güç adaptörü güç kaynağına bağlanır. Şarj süresi yaklaşık 8 saat sürer

- LED çiplerinin parlaklığı azaldığında, pil tamamen boşalma eğilimi gösterir. Bu sırada pili korumak için kullanmayı bırakmalı ve zamanında şarj edilmelidir.

- Bu ürün düzenli olarak şarj edilmeli ve kullanılmalıdır. Uzun süre rafa kaldırmayın. Sık kullanılmıyorsa, lütfen pili her üç ayda bir yenileyin, aksi takdirde pil ömrü kısalmır.



Ürün Kodu	W	★	🕒	V	lm	☂	Fiyat \$
KE38607	9W	3000K  4000K  6500K	25000	AC 110-240 V	800	70	9,66



## LED ŞARJLI EL FENERİ

### » YÜKSEK VERİMLİ 3W LED ÇİPLER

- PİL: 1800 MAH LI-ON BATARYA
- 90V-240V 50/60HZ
- ŞARJ SÜRESİ: 8-10 SAAT
- KULLANIM SÜRESİ : 3-8 SAAT
- MIKNATISLI TABAN VE ASMA APARATLI
- ERGONOMİK TUTUŞ
- DARBE DAYANIKLI ALUMİNYUM + ABS GÖVDE.
- ÜRÜNLER 3 AYDA BİR EN AZ 10 SAAT ŞARJ EDİLMELİDİR
- KULLANIM SIRASINDA IŞIK ŞİDDETİ AZALIRSA HIZLICA SARJ EDİNİZ
- SUYLA TEMASLI YERLERDE KULLANMAYINIZ



Ürün Kodu	W	Şarj Süresi	İşık Süresi	V	Im	Asma Aparatı	Fiyat \$
KE47717	3W	3-8 Saat	25000	AC 90-240 V	350	100	10,93



## LED ŞARJLI EL FENERİ

### » YÜKSEK VERİMLİ 3+3 W (COB+XPE) LED ÇİP.

- 1200 MAH LI-ON BATARYA
- 90V-240V 50/60HZ
- SARJ SÜRESİ: 4 SAAT
- KULLANIM SÜRESİ : 2-6 SAAT
- DARBE DAYANIKLI ABS GÖVDE.
- ÇEVRE DOSTU.
- AYDINLATMA MODU: YÜKSEK-DÜŞÜK



Ürün Kodu	W	Şarj Süresi	İşık Süresi	V	Im	Asma Aparatı	Fiyat \$
KE47730	3+3W	4 Saat	25000	AC 90-240 V	200	48	13,25





## LED ŞARJLI EL FENERİ

**YÜKSEK VERİMLİ 3+5 W  
(COB+XPE) LED ÇİP.**

- 1200 MAH LI-ON BATARYA
- 90V-240V 50/60HZ
- SARJ SÜRESİ: 2-5 SAAT
- KULLANIM SÜRESİ : 3-6 SAAT
- DARBE DAYANIKLI ABS GÖVDE.
- ÇEVRE DOSTU.
- AYDINLATMA MODU: YÜKSEK-DÜŞÜK



Ürün Kodu	W	★	⌚	V	lm	☂	Fiyat \$
KE47731	3+5W	6500 K	25000	AC 90-240 V	300	36	17,28



**MIKNATISLI**

## LED ŞARJLI EL FENERİ

**YÜKSEK VERİMLİ 5+1 W  
(COB+SMD) LED ÇİP.**

- 4400 MAH LI-ON BATARYA
- 90V-240V 50/60HZ
- SARJ SÜRESİ: 4 SAAT
- KULLANIM SÜRESİ : 3-8 SAAT
- DARBE DAYANIKLI TPR GÖVDE.
- ÇEVRE DOSTU.
- AYDINLATMA MODU: YÜKSEK-DÜŞÜK



Ürün Kodu	W	★	⌚	V	lm	☂	Fiyat \$
KE47739	5+1W	6500 K	25000	AC 90-240 V	420	40	36,10



**MIKNATISLI TABAN**



## LED ŞARJLI EL FENERİ

**YENİ  
ÜRÜN**



- 5W 300 LÜMEN YÜKSEK VERİMLİ LED ÇİP.
- ODAKLAMALI AYDINLATMA FONKSİYONU
- PİL: 300MAH Lİ-ION YENİLENEBİLİR BATARYA
- USB ŞARJLI TYPE-C
- 3 MOD (YÜKSEK IŞIK, DÜŞÜK IŞIK, FLAŞ MODU)
- KULLANIM SÜRESİ : 4-8 SAAT
- DARBE DAYANIKLI ALUMİNYUM GÖVDE
- SUYLA TEMASLI YERLERDE KULLANMAYINIZ
- YÜRÜYÜŞ, KAMP, BALIKÇILIK VE DİĞER BİRÇOK AÇIK HAVA ETKİNLİĞİ İÇİN UYGUNDUR



Ürün Kodu	W	★	🕒	lm	🔦	Fiyat \$
KE47738	5W	6500 K	25000	300Lm	240	11,00



## LED ŞARJLI EL FENERİ

**YENİ  
ÜRÜN**



- 3W 130 LÜMEN YÜKSEK VERİMLİ LED ÇİP.
- PİL: 400MAH Lİ-ION YENİLENEBİLİR BATARYA
- USB ŞARJLI TYPE-C
- 10 FONKSİYON TUŞ (YAN 6FONKSİYON - ÖN 4 FONKSİYON)
- KULLANIM SÜRESİ : 2-8 SAAT
- DARBE DAYANIKLI ABS GÖVDE.
- SUYLA TEMASLI YERLERDE KULLANMAYINIZ
- YÜRÜYÜŞ, KAMP, BALIKÇILIK VE DİĞER BİRÇOK AÇIK HAVA ETKİNLİĞİ İÇİN UYGUNDUR



Ürün Kodu	W	★	🕒	lm	🔦	Fiyat \$
KE47740	3W	6500 K	25000	130Lm	288	3,90



USB ŞARJ

MIKNATISLI

TOKALI



## LED ŞARJLI EL FENERİ



- **15+3W YÜKSEK VERİMLİ AYDINLATMA**
- PİL: 3500MAH Lİ-ON ŞARJLI BATARYA
- USB ŞARJLI + KUTULU
- 3 MOD (YÜKSEK IŞIK, DÜŞÜK IŞIK, FLAŞ MODU)
- ÇALIŞMA SÜRESİ: 3-10 SAAT, ŞARJ SÜRESİ 6 SAAT
- DARBE DAYANIKLI ALUMİNYUM GÖVDE
- SUYLA TEMASLI YERLERDE KULLANMAYINIZ
- YÜRÜYÜŞ, KAMP, BALIKÇILIK VE DİĞER BİRÇOK AÇIK HAVA ETKİNLİĞİ İÇİN UYGUNDUR



Ürün Kodu	W	★	🕒	lm	📏	Fiyat \$
KE47728	15W+3W	6500 K	25000	1500Lm	50	22,62

## LED ŞARJLI EL FENERİ



- **3+1W YÜKSEK VERİMLİ LED ÇİP**
- **ODAKLAMALI AYDINLATMA FONKSİYONU**
- PİL: 400MAH Lİ-ON ŞARJLI BATARYA
- USB ŞARJLI + KUTULU
- DARBE DAYANIKLI ALUMİNYUM GÖVDE
- SUYLA TEMASLI YERLERDE KULLANMAYINIZ
- YÜRÜYÜŞ, KAMP, BALIKÇILIK VE DİĞER BİRÇOK AÇIK HAVA ETKİNLİĞİ İÇİN UYGUNDUR



Ürün Kodu	W	★	🕒	lm	📏	Fiyat \$
KE47701	3W+1W	6500 K	25000	90+60Lm	240	3,07



## LED EL FENERİ



- » 1 ADET 1W 70 LÜMEN YÜKSEK VERİMLİ LED ÇİP
- » ODAKLAMALI AYDINLATMA FONKSİYONU
- » PİL: 3 ADET AAA PİL. (KUTUYA DAHİL DEĞİL)
- » 90V-240V 50/60HZ
- » DARBE DAYANIKLI ABS GÖVDE
- » SUYLA TEMASLI YERLERDE KULLANMAYINIZ
- » YÜRÜYÜŞ, KAMP, BALIKÇILIK VE DİĞER BİRÇOK AÇIK HAVA ETKİNLİĞİ İÇİN UYGUNDUR



Ürün Kodu	W	☀️	🕒	ENEJİ	lm	☂️	Fiyat \$
KE47700	1W	6500 K	25000	3 adet AAA pil	70	240	2,19

## LED EL FENERİ



- » 3+1W 120LÜMEN YÜKSEK VERİMLİ LED ÇİP
- » MİKNATISLI VE ASKILI KULLANIM FONKSİYONU
- » ÇİFT FONKSİYON TUŞ
- » PİL: 3 ADET AAA PİL. (KUTUYA DAHİL DEĞİL)
- » DARBE DAYANIKLI ABS GÖVDE
- » SUYLA TEMASLI YERLERDE KULLANMAYINIZ
- » YÜRÜYÜŞ, KAMP, BALIKÇILIK VE DİĞER BİRÇOK AÇIK HAVA ETKİNLİĞİ İÇİN UYGUNDUR

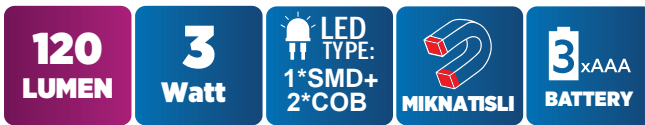

Ürün Kodu	W	☀️	🕒	lm	☂️	Fiyat \$
KE47707	2+1W	6500 K	25000	120	200	3,92





## LED SENSÖRLÜ DOLAP LAMBASI



- » • **1W 100 LÜMEN YÜKSEK VERİMLİ LED ÇİP.**
- YAPIŞKANLI ARKA YÜZEY.
- KOLAY KULLANIMLI AÇMA KAPAMA TUŞU.
- DAYANIKLI ABS GÖVDE.
- DARBE DAYANIKLI
- ÇEVRE DOSTU.
- 3 ADET AAA PİL İLE ÇALIŞIR.
- 2. KULLANIMDA DEĞİLKEN SÖNDÜRÜNÜZ.
- 3. SUYA YAKIN YERLERDE KULLANMAYINIZ.
- 4. 0°C DERECE İLE 40°C DERECE ARALIĞI DIŞINDA KULLANIM VERİMLİLİĞİ AZALTACAKTIR.



Ürün Kodu	W	★	🕒	lm	☂	Fiyat \$
KE47732	1W	6500 K	25000	100lm	100	6,82

## LED ANAHTARLI LAMBA



- » • **1W 80 LÜMEN YÜKSEK VERİMLİ LED ÇİP.**
- **KOLAY KULLANIMLI AÇMA KAPAMA TUŞU**
- YAPIŞKANLI ARKA YÜZEY
- PİL: 4 ADET AAA PİL. (KUTUYA DAHİL DEĞİL)
- DARBE DAYANIKLI PLASTİK GÖVDE
- SUYLA TEMASLI YERLERDE KULLANMAYINIZ



Ürün Kodu	W	★	🕒	lm	☂	Fiyat \$
KE47708	1W	6500 K	25000	80	192	2,56



## LED ŞARJLI KAFA LAMBASI

- 5W 200 LÜMEN YÜKSEK VERİMLİ LED
- PİL: 2400MAH LI-ION YENİLENEBİLİR BATERYA
- KULLANIM SÜRESİ : 6-10 SAAT
- SARJ SÜRESİ: 3-4 SAAT
- DARBE DAYANIKLI GÖVDE
- SUYLA TEMASLI YERLERDE KULLANMAYINIZ
- YÜRÜYÜŞ, KAMP, BALIKÇILIK VE DİĞER BİRÇOK AÇIK HAVA ETKİNLİĞİ İÇİN UYGUNDUR



Ürün Kodu	W	★	🕒	lm	🔦	Fiyat \$
KE47726	5W	6500 K	25000	200lm	60	14,09

## LED ŞARJLI KAFA LAMBASI

**YENİ ÜRÜN**

- 10W+2W 800 LÜMEN YÜKSEK VERİMLİ LED ÇİP.
- YÜKSEK VE DÜŞÜK LÜMEN AYARLI ÇİFT FONKSİYON TUŞ
- PİL: 1800MAH LI-ION YENİLENEBİLİR BATERYA
- DAYANIKLI ALUMİNYUM GÖVDE.
- SUYLA TEMASLI YERLERDE KULLANMAYINIZ
- KULLANIM SÜRESİ : 4-8 SAAT
- YÜRÜYÜŞ, KAMP, BALIKÇILIK VE DİĞER BİRÇOK AÇIK HAVA ETKİNLİĞİ İÇİN UYGUNDUR



Ürün Kodu	W	★	🕒	lm	🔦	Fiyat \$
KE47736	10+2W	6500 K	25000	800	100	19,00

## LED ŞARJLI KAFA LAMBASI

- 5+3W 350 LÜMEN YÜKSEK VERİMLİ LED
- PİL: 1200MAH LI-ION BATERYA
- SENSÖRLÜ AÇ-KAPA İLE KULLANIM KONFORU
- KULLANIM SÜRESİ : 4-6 SAAT
- SARJ SÜRESİ: 3-4 SAAT
- DARBE DAYANIKLI GÖVDE
- IPX4 SUYA DAYANIKLIDIR
- YÜRÜYÜŞ, KAMP, BALIKÇILIK VE DİĞER BİRÇOK AÇIK HAVA ETKİNLİĞİ İÇİN UYGUNDUR



Ürün Kodu	W	★	🕒	lm	🔦	Fiyat \$
KE47727	5+3W	6500 K	25000	350lm	120	6,46



## LED ŞARJLI KAFA LAMBASI



- 1W+3W 50+80 LÜMEN YÜKSEK VERİMLİ LED ÇİP
- PİL: 1200MAH Lİ-ION YENİLENEBİLİR BATARYA
- KULLANIM SÜRESİ : 3-5 SAAT
- SARJ SÜRESİ: 2-4 SAAT
- DARBE DAYANIKLI ALUMİNYUM GÖVDE
- SUYLA TEMASLI YERLERDE KULLANMAYINIZ
- YÜRÜYÜŞ, KAMP, BALIKÇILIK VE DİĞER BİRÇOK AÇIK HAVA ETKİNLİĞİ İÇİN UYGUNDUR



<b>240 LUMEN</b>	<b>LED TYPE SMD+COB</b>	<b>Kullanım Süresi 3-5 Saat</b>	<b>1200 mAh</b>	<b>Şarj Edilebilir</b>
------------------	-------------------------	---------------------------------	-----------------	------------------------

Ürün Kodu	W	★	🕒	lm	☂	Fiyat \$
KE47704	1+3W	6500 K	25000	50+80	240	2,91

## LED KAFA LAMBASI



- 3W 120 LÜMEN YÜKSEK VERİMLİ LED ÇİP
- YÜKSEK VE DÜŞÜK LÜMEN AYARLI ÇİFT FONKSİYON TUŞ
- 3 ADET AAA PİL İLE ÇALIŞIR.
- DARBE DAYANIKLI PLASTİK GÖVDE
- SUYLA TEMASLI YERLERDE KULLANMAYINIZ
- YÜRÜYÜŞ, KAMP, BALIKÇILIK VE DİĞER BİRÇOK AÇIK HAVA ETKİNLİĞİ İÇİN UYGUNDUR



<b>120 LUMEN</b>	<b>SUPER LED COB</b>	<b>3 Watt</b>	<b>3xAAA BATTERY</b>
------------------	----------------------	---------------	----------------------

Ürün Kodu	W	★	🕒	lm	☂	Fiyat \$
KE47705	3W	6500 K	25000	120	100	3,03

## LED KAFA LAMBASI



- 2W 80 LÜMEN YÜKSEK VERİMLİ LED ÇİP
- YÜKSEK VE DÜŞÜK LÜMEN AYARLI ÇİFT FONKSİYON TUŞ
- SARI AÇILABİLİR KAPAK
- 3 ADET AAA PİL İLE ÇALIŞIR.
- DARBE DAYANIKLI PLASTİK GÖVDE
- SUYLA TEMASLI YERLERDE KULLANMAYINIZ
- YÜRÜYÜŞ, KAMP, BALIKÇILIK VE DİĞER BİRÇOK AÇIK HAVA ETKİNLİĞİ İÇİN UYGUNDUR



<b>80 LUMEN</b>	<b>LED TYPE: 2*COB</b>	<b>1+1 Watt</b>	<b>3xAAA BATTERY</b>
-----------------	------------------------	-----------------	----------------------

Ürün Kodu	W	★	🕒	lm	☂	Fiyat \$
KE47706	1+1W	6500 K	25000	80	240	2,38

# MAKARALI SEYYAR UZATMA KABLOSU



## »»» 4 LÜ ENTEGRE PRİZ

4 LÜ ENTEGRE TOPRAKLI MONOFAZE PRİZ

## »»» ERGONOMİK SAP

DAYANIKLI METAL VE ERGONOMİK SAP

## »»» DAYANIKLI GÖVDE

ZOR ÇALIŞMA KOŞULLARINA GÖRE DİZAYN EDİLMİŞ DAYANIKLI GÖVDE



KODU	AÇIKLAMA	☐	FİYAT \$
KE30220E	20 M, 3X1,5mm <sup>2</sup>	2	38,00
KE30235E	35 M, 3X1,5mm <sup>2</sup>	2	48,00
KE30250E	50 M, 3X1,5mm <sup>2</sup>	2	59,00
KE30320E	20 M, 3x2.5mm <sup>2</sup>	2	44,00
KE30330E	30 M, 3x2.5mm <sup>2</sup>	2	54,00
KE30340E	40 M, 3x2.5mm <sup>2</sup>	2	64,00
KE30350E	50 M, 3x2.5mm <sup>2</sup>	2	75,00
KEM97E	BOŞ MAKARA	4	20,00

# Bondit



[www.bondit.com.tr](http://www.bondit.com.tr)



**MASKELEME BANTI AKFİX****60°C**

6'lı Paket



» 60 °C dereceye kadar ısıya ve suya dayanıklı, inşaat, kablo sarımı, paket izolasyonu, işaretleme ve genel boya maskelenmesinde kullanılır.

Kodu	Açıklama	📦	Fiyat \$
BMA1225	12 mm x 25 mt.	144	0,40
BMA1825	18 mm x 25 mt.	96	0,56
BMA2425	24 mm x 25 mt.	72	0,74
BMA3625	36 mm x 25 mt.	48	1,11
BMA4825	48 mm x 25 mt.	36	1,48

**İZ BIRAKMAZ,  
KOLAY SÖKÜLÜR**

**MASKELEME BANTI BONDİT**

» İZ BIRAKMAZ, KOLAY SÖKÜLÜR

» ELASTİK YAPILIDIR



6'lı Paket



Kodu	Açıklama	📦	Fiyat \$
BNM1825Y	18 mm x 25 Yard	96	0,33
BNM2425Y	24 mm x 25 Yard	72	0,43
BNM3625Y	36 mm x 25 Yard	48	0,63
BNM4825Y	48 mm x 25 Yard	36	0,84

**GENİŞ UYGULAMA:**

Çok çeşitli yüzeylere yapışabilir, genellikle duvar, ahşap, plastik, cam, paslanmaz çelik, kağıt ve karton üzerinde kullanılır.

Kullanmadan önce yüzeyin kuru, temiz ve yağsız olduğundan emin olun.

## AKRİLİK KOLİ BANDI

# ORIENT



### » YÜKSEK YAPIŞMA

» Tüm hava koşullarında nakliye ve depolama için yüksek yapışma ve koruma performansı sunar.

Karton, kutu gibi malzemelerde pürüzsüz ve dokulu yüzeylere ükemmek yapışır.

Kodu	Açıklama	📦	Fiyat \$
BNO45040Y	45 mm x 40 Yard Şeffaf	96	<b>0,39</b>
BNO45070Y	45 mm x 70 Yard Şeffaf	72	<b>0,68</b>
BNO45100Y	45 mm x 100 Yard Şeffaf	72	<b>0,97</b>

## ÇİFT TARAFLI AKRİLİK BANT



Kodu	Açıklama	📦	Fiyat \$
BNV1802	18mm x 2 mt.	84	<b>0,60</b>
BNV2402	24mm x 2 mt.	72	<b>0,80</b>
BNV1005	10mm x 5 mt.	100	<b>0,94</b>
BNV1505	15mm x 5 mt.	70	<b>1,39</b>
BNV2005	20mm x 5 mt.	60	<b>1,85</b>
BNV2405	24mm x 5 mt.	44	<b>2,19</b>
BNV3005	30mm x 5 mt.	40	<b>2,75</b>
BNV4005	40mm x 5 mt.	30	<b>3,55</b>
BNV5005	50mm x 5 mt.	24	<b>4,48</b>

» **EXTRA GÜÇLÜ**  
KUVVETLİ YAPIŞMA, YÜKSEK TAŞIMA GÜCÜ

» HIZLI UYGULAMA

» KUVVETLİ YAPIŞMA

» PRATİK ÇÖZÜM

» UZUN ÖMÜRLÜ KULLANIM



## ÇİFT TARAFLI AKRİLİK BANT



### » EXTRA GÜÇLÜ KUVVETLİ YAPIŞMA, YÜKSEK TAŞIMA GÜCÜ



- » \*Kolay uygulanır, uzmanlık gerektirmez.
- » \*Bant, sahip olduğu bez yapısı sayesinde sökerken yapışkan izi bırakmaz.
- » \*Laminat parke, pvc, fayans, seramik gibi yüzeylere kolayca yapışır.
- » \*Uzun ömürlüdür.

Kodu	Açıklama	📦	Fiyat \$
BNO1802	18mm x 2 mt.	288	0,57
BNO2402	24mm x 2 mt.	216	0,83

## ŞERİT LED YAPIŞTIRMA BANDI



### » EXTRA GÜÇLÜ KUVVETLİ YAPIŞMA, YÜKSEK TAŞIMA GÜCÜ

- » \*Kolay uygulanır, uzmanlık gerektirmez.
- » \*Dekoratif aydınlatma amacıyla kullanılan led şerit ışıkları yapıştırmak için kullanılan çift taraflı banttır.
- » \*Laminat parke, pvc, fayans, seramik, ahşap, duvar gibi yüzeylere kolayca yapışır.
- » \*Uzun ömürlüdür.

Kodu	Açıklama	📦	Fiyat ₺
BND01010610	10mm x 6mt.	72	31,00

## ÇİFT TARAFLI AYNA MONTAJ BANDI

**1**  
KG  
10CM BANTTA  
1KG TAŞIR



Özellikle cam esaslı birçok malzemenin sabitlenmesinde kullanılan ayanıklığı yüksek bir montaj ve sabitleme bandıdır. PE köpük esaslı, çok güçlü akrilik yapışkana sahip, iç mekanda kullanıma uygun, su, nem ve hava şartlarına dayanıklıdır.

Kodu	Açıklama	📦	Fiyat ₺
BND01010219	19 mm x 2 mt.	72	41,00

## ÇİFT TARAFLI ŞEFFAF FİLM BANT



- » ŞEFFAF
- » HIZLI UYGULAMA
- » SUYA-NEME YÜKSEK DAYANIM
- » YÜKSEK SICAKLIĞA DAYANIM
- » İZ VE KALINTI BIRAKMAZ

Kodu	Açıklama	📦	Fiyat \$
BNS1225	12 mm x 25 mt.	90	0,68
BNS1425	14 mm x 25 mt.	78	0,80
BNS1825	18 mm x 25 mt.	60	1,03
BNS2425	24 mm x 25 mt.	48	1,36
BNS3625	36 mm x 25 mt.	30	2,06
BNS4825	48 mm x 25 mt.	24	2,71



## ÇİFT TARAFLI MONTAJ BANDI

**1**  
10CM BANTTA  
1KG TAŞIR  
KG



PE köpük esaslı, çok güçlü akrilik yapışkana sahip, iç ve dış mekanda kullanıma uygun, su ve hava şartlarına dayanıklı, metal, cam, plastik, ahşap vb. esaslı birçok malzemenin sabitlenmesinde kullanılan dayanıklılığı yüksek bir montaj ve sabitleme bandıdır.

Kodu	Açıklama	KG	Fiyat \$
BNMD2030	20 mm x 3 mt.	50	0,94

## ÇİFT TARAFLI MONTAJ BANDI

**2**  
10CM BANTTA  
2KG TAŞIR  
KG



Bondit ekstra güçlü akrilik köpük esaslı şeffaf çift taraflı montaj bantı. Cam, şeffaf plastik gibi şeffaf bant gerektiren uygulamalar için idealdir. Yüksek sıcaklık ve UV dayanımlıdır. Üstün sızdırmazlık ve yapışma gücüne sahiptir. Neme karşı son derece dayanıklı yapısı sayesinde banyo ve mutfak gibi nemli ve ıslak ortam aksesuarlarının montajında güvenle kullanılır.

Kodu	Açıklama	KG	Fiyat \$
BNMD2015	20 mm x 1.5 mt.	120	1,00

## ÇİFT TARAFLI MONTAJ BANDI

**3**  
10CM BANTTA  
3KG TAŞIR  
KG



Akrilik köpük esaslı, çok güçlü akrilik yapışkana sahip, iç ve dış mekanda kullanıma uygun, su ve hava şartlarına dayanıklı, metal, cam, plastik, ahşap vb. esaslı birçok malzemenin sabitlenmesinde kullanılan dayanıklılığı yüksek bir montaj ve sabitleme bandıdır. Neme karşı son derece dayanıklı yapısı sayesinde banyo ve mutfak gibi nemli ve ıslak ortam aksesuarlarının montajında güvenle kullanılır.

Kodu	Açıklama	KG	Fiyat \$
BNMD2520	25 mm x 2 mt.	120	1,56



## ÇİFT TARAFLI EVA KÖPÜK BANT

# Bondit

### » EXTRA GÜÇLÜ KUVVETLİ YAPIŞMA, YÜKSEK TAŞIMA GÜCÜ



- » Kuvvetli Yapıştırma Özelliği  
Süper Dayanıklı  
Tüm Hava Koşullarına Karşı  
Direnci  
Pratik Uygulama  
Elastik Yapı Sayesinde İstlenen  
Şekli Hızlıca Alır

Kodu	Açıklama	📦	Fiyat \$
BNF10	10 mm x 10 mt.	270	0,68
BNF15	15 mm x 10 mt.	180	1,02
BNF20	20 mm x 10 mt.	135	1,36
BNF25	25 mm x 10 mt.	108	1,68
BNF30	30 mm x 10 mt.	90	2,03
BNF40	40 mm x 10 mt.	72	2,65
BNF50	50 mm x 10 mt.	54	3,24



## ÇİFT TARAFLI EVA KÖPÜK BANT

# ORIENT

### » EXTRA GÜÇLÜ KUVVETLİ YAPIŞMA, YÜKSEK TAŞIMA GÜCÜ



- » Kuvvetli Yapıştırma Özelliği  
Süper Dayanıklı  
Tüm Hava Koşullarına Karşı  
Direnci  
Pratik Uygulama  
Elastik Yapı Sayesinde İstlenen  
Şekli Hızlıca Alır

Kodu	Açıklama	📦	Fiyat \$
BNO10	10 mm x 10 mt.	270	0,74
BNO15	15 mm x 10 mt.	180	1,11
BNO20	20 mm x 10 mt.	135	1,48
BNO25	25 mm x 10 mt.	108	1,84



## ÇİFT TARAFLI HAVANA KÖPÜK BANT

» **ENDÜSTRİYEL**  
ELEKTRİK, MOBİLYA, OTOMOTİV,  
MEDİKAL GİBİ BİRÇOK  
ENDÜSTRİYEL KULLANIM ALANI

- » HIZLI UYGULAMA
- » KUVVAETLİ YAPIŞMA
- » PRATİK ÇÖZÜM



Kodu	Açıklama	📦	Fiyat \$
BND1825	18 mm x 25 mt.	32	2,07
BND2425	24 mm x 25 mt.	24	2,71
BND3625	36 mm x 25 mt.	16	4,13
BND4825	48 mm x 25 mt.	12	5,42

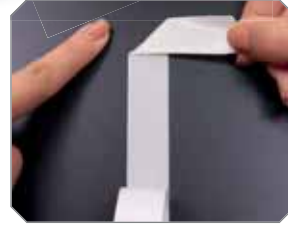

## ÇİFT TARAFLI KÖPÜK BANT

» **EXTRA GÜÇLÜ**  
KUVVETLİ YAPIŞMA, YÜKSEK  
TAŞIMA GÜCÜ

- » Kuvvetli Yapıştırma Özelliği
- Süper Dayanıklı
- Tüm Hava Koşullarına Karşı
- Dirençli
- Pratik Uygulama
- Elastik Yapı Sayesinde İstenen
- Şekli Hızlıca Alır



Kodu	Açıklama	📦	Fiyat \$
BND1802	18 mm x 2 mt.	288/24	0,29
BND2402	24 mm x 2 mt.	216/18	0,37





## ÇATLAK BANDI

» **MÜKEMMEL İZOLASYON**  
PENCERE PERVAZLARININ BİRLEŞİM  
YERLERİNDE KULLANILIR  
ÇATLAKLARI KAPATARAK SIZINTIYI VE  
SOĞUK GİRİŞİNİ ENGELLER

» Bondit Çatlak Bandı, pencere pervazlarında, kapılarda, çatı ve bacaların birleşim yerlerinde, oluklarda suyun sızmasını engelleyerek güçlü bir yalıtım sağlar. Güneş ışınlarından etkilenmez, uzun ömürlüdür ve üzeri boyanabilir.



**ULTRA  
GÜÇLÜ  
YAPIŞMA**



**BOYANABİLİR**



**SUDAN  
ETKİLENMEZ**



**GÜNEŞTEN  
ETKİLENMEZ**

Kodu	Açıklama	📦	Fiyat ₺
BND01099382	38 mm x 2 mt.	36	119,00



## NANO BANT



» **YIKA & TEKRAR KULLAN**

**Güçlü Yapıştırıcı,  
İz Bırakmadan Sökülür  
Tekrar Kullanılabilir  
Ultra Elastikdir  
Yıkanebilir**



Kodu	Açıklama	📦	Fiyat ₺
BND01099501	20 mm x 1 mt.	50	31,00

## ALÜMİNYUM BANT



- » Solvent akrilik bazlı yapıştırıcı
- » Yüksek basınçlı metal alaşımli havalandırma kanallarının izolasyonunda kullanımı uygundur.
- » Yüksek nem geçirmezliğinin gerekli olduğu yalıtım alanlarında kullanılır.

Kodu	Açıklama	📦	Fiyat \$
BNA4505	45 mm x 5 mt.	120	0,40
BNA4510	45 mm x 10 mt.	120	0,77
BNA4520	45 mm x 20 mt.	96	1,28



## HALI BANDI

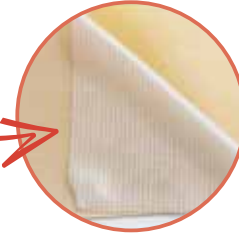

- » KAYDIRMAZ
- » KOLAY YIRTILIR
- » İZ BIRAKMAZ
- » Ev, işyeri, fuar vb alanlarda halıların sabitlenerek kaymasını önlemek, halı ucunun kalkmasını engellemek için ideal bir çözümdür.

- \*Kolay uygulanır, uzmanlık gerektirmez.
- \*Bant, sahip olduğu bez yapısı sayesinde sökerken yapışkan izi bırakmaz.
- \*Laminat parke, pvc, fayans,seramik gibi yüzeylere kolayca yapışır.
- \*Uzun ömürlüdür.



Kodu	Açıklama	📦	Fiyat ₺
BND01040550	50 mm x 5 mt.	50	80,00

## MERDİVEN KAYDIRMAZ BANT



Kodu	Açıklama	📦	Fiyat \$
BNMK2505	<b>Siyah</b> , 25mm x 5mt.	42	1,47
BNMK2510	<b>Siyah</b> , 25mm x 10mt.	30	2,94
BNMK2515	<b>Siyah</b> , 25mm x 15mt.	24	3,97
BNMK5005	<b>Siyah</b> , 50mm x 5mt.	21	2,94
BNMK5010	<b>Siyah</b> , 50mm x 10mt.	15	6,18
BNMK5015	<b>Siyah</b> , 50mm x 15mt.	12	7,94
BNMK2515T	<b>Şeffaf</b> , 25mm x 15mt.	24	4,79
BNMK5015T	<b>Şeffaf</b> , 50mm x 15mt.	12	9,57
BNMK2515S	<b>Sarı-Siyah</b> , 25mm x 15mt.	24	4,56
BNMK5015S	<b>Sarı-Siyah</b> , 50mm x 15mt.	12	9,12
BNMK2515F	<b>Forsforlu</b> , 25mm x 15mt.	24	4,79
BNMK5015F	<b>Forsforlu</b> , 50mm x 15mt.	12	9,57

- » **YÜKSEK YAPIŞMA GÜCÜ**
- » Suya, Yağa, Grese, Uv Işınlrına Ve Temizlik Malzemelerine Karşı Oldukça Dayanıklıdır
- » Kaydırmaz Bantları Mermer, Granit, Seramik, Porselen, Seramik Ve Beton Gibi Yüzeylere Rahatlıkla Yapıştırabilirsiniz.
- » İş Güvenliği Yönetmeliği'Ne Uygun Olarak Üretilmektedir.





## GENEL AMAÇLI ÖRGÜLÜ TAMİR BANDI



Kodu	Açıklama	Ş	Fiyat \$
BNC191	48 mm x 10 mt. <b>Gri</b>	96	0,86
BNC192	48 mm x 10 mt. <b>Siyah</b>	96	0,86
BNC194	48 mm x 40 mt. <b>Gri</b>	48	3,41
BNC195	48 mm x 40 mt. <b>Siyah</b>	48	3,41
BNC196	48 mm x 10 mt. <b>Kırmızı</b>	96	0,86
BNC197	48 mm x 10 mt. <b>Sarı</b>	96	0,86
BNC198	48 mm x 10 mt. <b>Yeşil</b>	96	0,86
BNC199	48 mm x 10 mt. <b>Mavi</b>	96	0,86
BNC200	48 mm x 10 mt. <b>Beyaz</b>	96	0,86

### » YÜKSEK YAPIŞMA VE İZOLASYON

- » Bondit Tamir ve izolasyon bantları, farklı materyalleri birleştirme, işaretleme ve güçlendirme amaçlı kullanıma uygundur. Kolay Yırtılır.
- » Her türlü yüzeye kolayca yapışma özelliği ile el işleri, tamir, sabitleme, paketleme, güçlendirme, işaretleme ve daha birçok uygulama için idealdir.
- » Dış ortam hava koşullarına ve UV dayanıklıdır. PE esastır. Solvent içermez.
- » Uygulanacak yüzeye tek seferde lamine edilmelidir.



## KENDİNDEN ERİYEN KAUÇUK BANT



- » Eriyen bant özellikle elektrikçilerin kullandığı iletkenin üzerindeki izolasyon malzemesinin yarını tutması için kullanılan A.G (220-330 volt) .O.G (34.5 kv) ve Y.G (154 kv) larda kullanılan kimyasal olarak bütün kılıf oluşturan bir bant türüdür.

Uydu anten sistemlerinde Inb lerdede kullanılabilir kendiyile bütünleşen bir bant türüdür.



Kodu	Açıklama	Ş	Fiyat \$
BNS19	19MM*0,76MM*8M	100	2,30
BNS50	50MM*0,76MM*8M	100	5,75



## REFLEKTİF BANT



### » YÜKSEK YAPIŞMA GÜCÜ

- \*Karanlıkta Fark Edilmeyi Sağlar
- \*Görünürlüğü artırır.
- \*UV ışınlarından Etkilenmez
- \*Soyulmaya ve yırtılmaya karşı dirençlidir.



Petekli Doku

Kodu	Açıklama	📦	Fiyat ₺
BND01093515S	35 mm x 1.5 mt. <span style="color: yellow;">■</span> Sarı	24	37,00
BND01093515K	35 mm x 1.5 mt. <span style="color: red;">■</span> Kırmızı	24	37,00
BND01093515B	35 mm x 1.5 mt. <span style="color: grey;">■</span> Beyaz	24	37,00

## NEON JANT BANDI

**YENİ ÜRÜN**



### » YÜKSEK YAPIŞMA GÜCÜ

- \*Karanlıkta Fark Edilmeyi Sağlar
- \*Görünürlüğü artırır.
- \*UV ışınlarından Etkilenmez
- \*Soyulmaya ve yırtılmaya karşı dirençlidir.



Kodu	Açıklama	📦	Fiyat ₺
BND01097007B	7 mm x 7 mt. <span style="color: white;">■</span> Beyaz	48	79,00
BND01097007M	7 mm x 7 mt. <span style="color: blue;">■</span> Mavi	48	79,00
BND01097007T	7 mm x 7 mt. <span style="color: orange;">■</span> Turuncu	48	79,00

## TÜYLÜ BEZ BANT



### » ALEV ALMAYI ENGELLER

- » Zorlu yüzeylere çok iyi yapışır ve kullanımdan sonra hızlı ve temiz bir şekilde çıkarılabilir.
- » Özellikle otomotiv, ses ve müzik sistemleri, lpg dönüşüm işlemlerinde tercih edilir.

Kodu	Açıklama	📦	Fiyat ₺
BND01099506	18 mm x 9.14 mt. Kutulu	72	58,00
BND01099507	18 mm x 9.14 mt. Kutusuz	192	55,00

## ELEKTRİK İZOLASYON BANDI

0.15 mm x 19 mm x 10 yds.



**10'lu Paket**

### » YÜKSEK YAPIŞMA GÜCÜ

- » Elektrik Kablo ve Benzeri Ürünlerin İzolasyonunda Kullanılır.
- » 600 Volt Ve 80°C Kadar Dayanıklidir.
- » Sarım Eshnasında Kopmaz

Kodu	Açıklama	📦	Fiyat \$
BN11M	10 Yard, Karışık Renkli	10/200	0,41
BN11B	10 Yard, Siyah	10/200	0,41
BN11W	10 Yard, Beyaz	10/200	0,41



## ÇATI İZOLASYON VE TAMİR BANDI



» Su geçirmez ve yüksek sıcaklığa dayanıklı ve aşınmaya dirençli katmanlardan oluşturulmuştur.

Güçlü yapısıyla deformasyona karşı esnekliğini ve yapışkanlığını korur.

Çatı sızıntıları, tenteler, oluklar, dış mekan ekipmanları, mobil evler, PVC ve sıhhi tesisat boruları, bağlantı yerleri, havalandırma delikleri, hava kanalları vb. için uygundur.

Kodu	Açıklama	📦	Fiyat \$
BNDC205	50MM X 2M	96	1,53
BNDC207	70MM X 2M	48	2,16
BNDC210	100MM X 2M	48	2,97

## SU GEÇİRMEZLİK BANDI (ULTRA DAYANIKLI)

**Bondit**



Ultra dayanıklıdır, çok güçlü yapışır, su geçirmez yapıya sahiptir. Suyu, havayı ve nemi anında bloke eden bir set oluşturur.

Kodu	Açıklama	📦	Fiyat \$
BND10150	100MM X 1.5M	57	4,59

## SU GEÇİRMEZLİK BANDI (ULTRA DAYANIKLI)

**LINEX**



Birçok yüzeye yama yapabilen, yapıştırabilen, onarabilen süper güçlü, kauçuk kaplı, su geçirmez bir banttir. Sıcak ya da soğuk ortamlarda, kuru ya da ıslak yüzeyde uygulanabilir.

Kodu	Açıklama	📦	Fiyat \$
LNX10150	100MM X 1.5M	100	2,27



## SU SIZDIRMAZ BANDI



### » Mükemmel yapışma, üstün tutunma ve sızdırmazlık özelliğine sahiptir.

Kendinden Yapışkanlıdır, Renk Değiştirmez, Su Geçirmez, Küf ve Mantar Oluşturmaz. Yumuşaktır, kolay uygulanır.

KODU	AÇIKLAMA	📦	Fiyat ₺
BND11050322	<b>EKONOMİK</b> 22mm x 3.35mt x1.2mm	36	105,00
BND01050322	<b>3M BANTLI</b> 22mm x 3.35mt x1.2mm	36	182,00
BND01050338	<b>3M BANTLI</b> 38mm x 3.35mt, 1.1mm	24	301,00

## SIZDIRMAZLIK BANDI



### » GÜÇLÜ YAPIŞIR , ULTRA DAYANIKLI VE UZUN ÖMÜRLÜDÜR

Banyolarda, duşakabinlerde, küvetlerde, lavabolarda ve mutfakta sızdırmazlık sağlamak için kullanılır. Kararma yapmaz, her zaman temiz kalır. Temzilik malzemelerine karşı dayanıklıdır



Blister Ambalajlı

KODU	AÇIKLAMA	📦	Fiyat \$
BND33522	22mm x 3.35mt x1.2mm	60	\$3,72
BND33538	38mm x 3.35mt, 1.1mm	40	\$4,39



## EMNİYET ŞERİDİ İKAZ BANDI



- » İç ve dış mekanlarda Yönlendirme, güvenlik ve dikkat çekmek amaçlı kullanılır.
- » Güçlü ve dayanıklıdır. Canlı ve parlak renklidir.

Kodu	Açıklama	📦	Fiyat ₺
BNU301E	50 mm x 110 mt	24	74,00
BNU305E	50 mm x 250 mt	12	135,00

## YER İŞARETLEME BANDI



- » Son derece dayanıklıdır. Uygulaması ve çıkarılması kolaydır.
- » Yüksek dayanıma sahiptir, yırtılmadan veya aşınmadan forklift trafiğine dayanır.
- » Bant zemine zarar vermeden ve kalıntı bırakmadan çıkarılabilir. Koridorları, geçitleri, depolama yerlerini işaretlemek, güvenlik ekipmanlarını vb. işaretlemek için kullanılır.

Kodu	Açıklama	📦	Fiyat \$
BNY5025	Sarı - Siyah	24	3,68
BNY5025K	Kırmızı - Beyaz	24	3,68
BNY5025R	Kırmızı	24	3,68

## TEFLON BANT

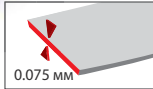

- » İÇME SUYU HATLARI İÇİN UYGUNDUR
- » Hertürlü tesisat işlerinizde, hava ve su sızdırmazlığı için kullanılır.

Kodu	Açıklama	📦	Fiyat \$
BNT10	12MM x 7M, 20gr	1000	0,17
BNT10G	12MM x 8M, 20gr	1000	0,52
BNT20	19MM x 30M, 25gr	400	0,63

## SERA BANDI



- » Yüksek yapışkanlık gücüne sahiptir. Çıkarıldıktan sonra iz bırakmaz. Dayanıklılığını uzun süre korur. Su ve yağmurdan etkilenmez. UV ışınlarına karşıda mükemmel derecede dirençlidir.

Kodu	Açıklama	📦	Fiyat \$
BNS5025	50mm 25 metre	36	2,90
BNS7525	75mm 25 metre	24	4,00
BNS10025	100mm 25 metre	18	5,80
BNS15025	150mm 25 metre	12	8,00
BNS20025	200mm 25 metre	9	10,60

### ASKILI BANT (PRATİK TAK-ÇIKAR)

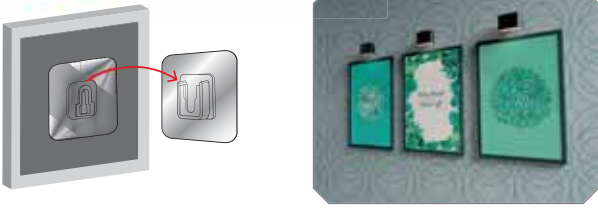

Pratik Tak-Çıkar Askılı Bant, çıkarılıp takılabilen askılı sistemi ve geniş yapışma yüzeyi sayesinde herhangi bir yapışkanlı askıdan çok daha kuvvetli tutunma sağlar. Yüksek yapışma gücü sayesinde çivi ve vidaya alternatiftir.

Kodu	Açıklama	📦	Fiyat ₺
BND01089505	60x60 ASKI TİPİ	48	48,00

### MONTAJ BANDI (HAZIR KESİLMİŞ)



Yüksek sıcaklık ve UV dayanımı vardır. Yüksek yapışma gücü sayesinde çivi ve vidaya alternatiftir. Banyo ve mutfak aksesuarlarının, prizlerin, tabloların, çerçevelerin ve araba aksesuarlarının montajında kullanılabilir. Metal, plastik, fayans, cam gibi yüzeylerden iz bırakmadan sökülebilir. Suya, neme ve buhara karşı dayanıklıdır.

Kodu	Açıklama	📦	Fiyat ₺
BND01079502	30x26MM Hazır Kesim	12/48	28,00

### RESİM-ÇERÇEVE ASMA BANDI



#### 6.0 KG. TAŞIR GÜÇLÜ YAPIŞIR İZ BIRAKMADAN ÇIKAR

Çivi çakıp delik açmaya gerek kalmaksızın duvarlara resim, poster, çerçeve gibi evinize farklı hava katacak dekorasyon unsurlarını kolayca uygulamanızı sağlar.



Kodu	Açıklama	📦	Fiyat \$
BNDF1964	6 Kg kadar taşıma, 4 Set, Cırtlı	24/288	2,31

### MOBİLYA KEÇESİ (YUVARLAK-KARE)



Zemin koruyucu mobilya keçesi masa, koltuk, sandalye, sehpa gibi zemin ile temas eden mobilyalarının ayaklarına yapıştırılarak, çizilmelerin ve sürtünme ile oluşacak sesin önüne geçer. Güçlü yapışkanı sayesinde yapıştırıldığı yerden çıkmaz ve uzun ömürlüdür.



Kodu	Açıklama	📦	Fiyat ₺
BND01099520	20mm, 60 Adet, Siyah, Oval	48	42,00
BND01099525	25mm, 40 Adet, Kahverengi, Kare	48	42,00



## SİNEKLİK FİBER TÖL (CIRT BANTLI)



**4 Mt CIRT BANT DAHİLDİR**

- » SİNEK, BÖCEK VE HAŞERELERİN GİRİŞİNE İZİN VERMEZ.
- » YIKANIP TEKRAR KULLANILABİLİR
- » KOLAYCA KURULUR PRATİK ÇÖZÜM SUNAR

Kodu	Açıklama	Adet	Fiyat ₺
BND01075125	75x125cm	24	64,00

## KIYAFET SABİTLEME BANDI



- » HASSAS CİTLER İÇİN UYGUNDUR
- » HİPOALERJENİK
- » KOLAY KULLANIM; KORUYUCU FİLMİ ÇIKAR, YAPIŞTIR VE SABİTLE



Kodu	Açıklama	Adet	Fiyat ₺
BND01002515	25x75mm	24/100	56,00

## SU BARIYERİ



- » KENDİNDEN YAPIŞKANLI OLUP UYGULAMA KOLAYLIĞI SUNAR
- » İSTENMEYEN YERLERE SU GEÇİŞİNİ ENGELLER
- » SÖKÜLÜRKEN İZ BIRAKMAZ, DEFORME OLMAZ, KÜF OLUŞTURMAZ



Kodu	Açıklama	Adet	Fiyat ₺
BND01010015	15mm x 1mt	24	126,00
BND01020015	15mm x 2mt	20	221,00

## SU BARIYERİ BANYO VE MUTFAK TEZGAHI

**YENİ ÜRÜN**



- » KENDİNDEN YAPIŞKANLI OLUP UYGULAMA KOLAYLIĞI SUNAR
- » Tezgahların üzerindeki suyun sızmasını, dolaplarınızın sudan etkilenmesini önler. Şeffaf ve yumuşak yapısı estetik bir görünüm sunar. Kuvvetli yapışkanıyla uzun ömürlüdür.

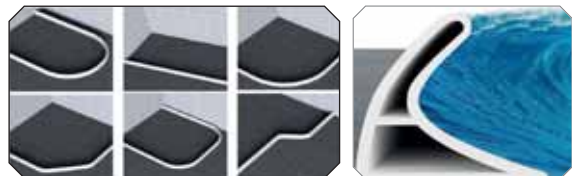

Kodu	Açıklama	Adet	Fiyat ₺
BND01021720	10 mm x 2 mt.	36	133,56



## SUYA DAYANIKLI YAMA BANDI



» Çatı, Depo, Metal, Ahşap, Seramik, Fiberglas, Beton, Eternit, Cam, Akrilik, Boru gibi materyallerin yamanmasında kullanılır.

Çamur bant olarak da satılan bu bandın en büyük özelliği güçlü yapışma özelliğidir. Sızdırmazlık gereken yerlere anında yapışarak sızıntıyı önler. Uсталık gerektirmez, uygulaması çok kolaydır. Çok güçlü yapışkanı sayesinde sağlam tutunma sağlar.

Kodu	Açıklama	📦	Fiyat ₺
BND01021015	10x15cm	100	96,00

## OTO CAM VE AKSESUAR GEÇİCİ SABİTLEME BANDI

**YENİ ÜRÜN**



**İZ KALINTI BIRAKMAZ**

Montaj sonrasında sabitleme desteği sağlar. Oto cam değişiminde, yan çita, spoiler, plaka, anten gibi aksesuarların montajı sonrasında sabitleme desteği sağlar. Sökülmek istendiği zaman iz ve kalıntı bırakmadan rahatlıkla sökülür. Aracınızın boyasına zarar vermez.



Kodu	Açıklama	📦	Fiyat ₺
BND01064525	45 mm x 25 mt.	36	117,37

## PATLAK YAMA BANDI

**YENİ ÜRÜN**



6CM

6X3 CM

3x3 CM

3 farklı şekilde özel kesim

### Paket İçeriği 8 adet

Patlak Yama Bandı ile şişme bot, kolluk, deniz yatağı, deniz topu, can simidi, can yeleği, gibi şişirilebilen ekipmanların üzerindeki delikleri küçük yarıkları kapatabilirsiniz. Güçlü yapışkanı sayesinde güneşin etkilerine, deniz ve havuz suyuna karşı dayanıklıdır. Paket içerisindeki yamaları dilererseniz makas yardımı ile kesebilirsiniz.

- » Deniz Yatağı
- » Şişme Bot
- » Kano
- » Kolluk
- » Can Simidi
- » Şişme Havuz

Kodu	📦	Fiyat ₺
BND01020606	100	75,60

## YAPIŞKANLI GİDER FİLTRESİ

**YENİ ÜRÜN**



11cm

11cm

### Paket İçeriği 10 adet

Banyo giderinizi tıkayan saç, kıl ve diğer döküntülerin giderinizden geçip drenaj borularınızı tıkamasını engeller. Filtrenin arkasında bulunan bandın üzerindeki korucuyu kağıdı çıkarın. Kuru ve temiz durumdaki giderinizin üzerine yapıştırın. Üzerindeki güçlü ve suya dayanıklı yapışkanı sayesinde siz değiştirmek isteyene kadar dayanır.

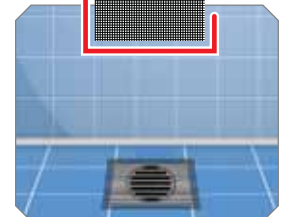

Kodu	Açıklama	📦	Fiyat ₺
BND01021111	11x11cm	100	53,00



## KAPI ALTI YAPIŞKANLI FIRÇA

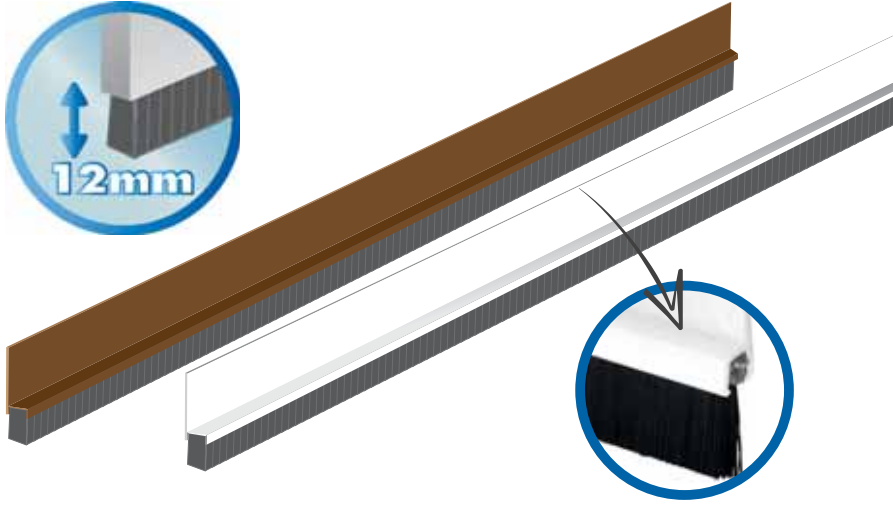

### » HAVA AKIMI VE TOZU ENGELLER

Enerji tasarrufu sağlar, kendinden yapışkanlıdır, ebatlanabilir.

Kodu	Açıklama	Adet	Fiyat ₺
BND01010037B	100 x 3.7cm Beyaz	24	212,00
BND01010037K	100 x 3.7cm Kahverengi	24	212,00



## KAPI PENCERE İZOLASYON BANDI



### » Esnek yapısı sayesinde kapı ve pencerelerde izolasyon sağlayan Bondit İzolasyon Bandı ortama rüzgar, toz, haşere girmesini engeller.

PVC yapısı sayesinde güçlü yapışma sağlar. Uygulaması kolaydır. Kendinden yapışkanlıdır. Cam, ahşap, çelik, alüminyum, pvc kapılara ve pencerelere rahatlıkla uygulanır.



Kodu	Açıklama	Adet	Fiyat ₺
BND01016025	53mm x 2.5mt, Şeffaf	50	96,00

## ISLAK ZEMİN KAYDIRMAZ BANT



» Zemin Kaydırmaz Bant ustalık gerektirmeyen uygulaması ile kolayca yapışır. Deterjan, şampuan ve diğer temizleyicilere karşı dayanıklı ve uzun ömürlüdür. Küf ve mantar oluşturmaz. Tüm ıslak zeminlerde, banyoda, küvet ve duşkabinlerde, havuz kenarlarında, spor salonlarında düşüp yaralanmaların önüne geçer.



Kodu	Açıklama	📦	Fiyat ₺
BND01031920	50 mm x 5 mt.	100	63,00

## PLAKA YAPIŞTIRMA BANDI



» Delme vidalama yok. Bant basınçlı su, yağmur, çamur, nem, rutubet, yüksek ısı veya soğukluk gibi dış koşullardan etkilenmez. Güvenle kullanabilirsiniz.

Önce plakayı uygulayacağınız yüzeyi ve plakayı temizleyip kurula. Plakayı yapıştırdıktan sonra elinizle bir süre baskı uygulamaya devam edin. Bant anında yapışır, kurumasını beklemenize gerek yoktur.



Kodu	Açıklama	📦	Fiyat ₺
BND01069530	95 mm x 30 mm	100	76,00

## PVC KANAL BANDI



» Neme, paslanmaya, aşınmaya, çürümeye, asit ve alkalilere karşı dayanıklıdır. Tüm hava şartlarına karşı koruma etkisi mevcuttur.

» Poliüretan kauçuk boru ve levhaların montajında ısı ve ses yalıtımı için kullanılır.

Kodu	Açıklama	📦	Fiyat \$
BN4825	48mm x 25 Yard, Siyah	60	2,10
BN4825G	48mm x 25 Yard, Gri	60	2,10

## ÇİZİK KORUMA BANDI

**YENİ ÜRÜN**



» Çizilmeyi engeller, hava şartlarına dayanıklı, güçlü yapışma sağlar. Çizik Koruma Bandı araç kapılarını açarken tırnak ya da anahtar ile oluşabilecek çizikleri engeller. Ultra clear şeffaf yapısı sayesinde uygulanan yüzeyde renk farkı oluşturmaz. Kendinden yapışkanlıdır ve kolay uygulanır. Güçlü Yapışkanı sayesinde basınçlı suya, yağmura karşı dayanıklıdır. Söküleceği zaman iz bırakmadan çıkar.



Kodu	Açıklama	📦	Fiyat ₺
BND01067585	85 mm x 75 mm	48	111,66



## KAUÇUK KAPI - PENCERE BANDI

» **KUVVETLİ YAPIŞMA**  
UZUN ÖMÜRLÜ KULLANIM  
YÜKSEK KALİTE KAUÇUK



» **Kendinden Yapışkanlı.**  
Kapı ve pencere için D tip kauçuk bant.  
2'li olarak kapı, tekli olarak pencerelerde  
kullanılır.

**Soğuk havalarda**  
izolasyon sağlayıp evinizi sıcak tutar.  
Hava nem geçirmez.

» Kurulumu tamamladıktan sonra bantın alt kısmında bulunan yapışkanın sağlam bir şekilde tuttuğundan emin olmak için sıkıca baskı uygulayın. Eğer uygulama yapılan alanda sıcaklık 10°C altındaysa bant kısmını saç kurutma fön makinesi ile ısıtıp sonrasında zemine yapıştırabilirsiniz. Uygulama işleminden sonra 24 saat boyunca bantı sürtünme ve ovalamaktan kaçınınız. Yağlı zeminler, küflü ve paslı zeminler, tozlu zeminler uygulama için önerilmez. Uygulama yapılacak alanın temiz olması gerekmektedir.

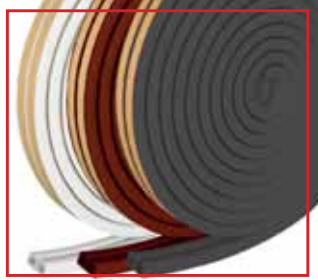

Kodu	Açıklama	Ölçü	📦	Fiyat \$
BNO101	Beyaz, D Tipi	2 x 50 M	8 Rulo	19,51
BNO102	Kahverengi, D Tipi	2 x 50 M	8 Rulo	19,51
BNO101E	Beyaz, D Tipi	2 x 38 M	8 Rulo	13,97
BNO102E	Kahverengi, D Tipi	2 x 38 M	8 Rulo	13,97
BNO11	Beyaz, D Tipi	2 x 3 M	100	1,82
BNO12	Kahverengi, D Tipi	2 x 3 M	100	1,82



## DERZ BANDI



Kodu	Açıklama	Adet	Fiyat \$
BNL4890	48 mm x 90Y	24	3,07
BNL48100	48 mm x 100Y	24	3,51
BNL90100	90 mm x 100Y	18	6,57

Yüksek kaliteli fiberglas mesh'ten yapılmıştır. Mükemmel çekme mukavemeti ve güçlü alkali direnci ile yüksek yoğunluklu dokuma teknolojilerinden yapılmıştır. Kendinden yapışkanlı ve yeniden konumlandırılabilir.

Alçı levha, bölme duvar, giydirme Duvar ve asma tavan sistemlerinin yapımında, alçı levha derzlerinde Kullanılan kendinden yapışkanlı cam elyaf banttır.

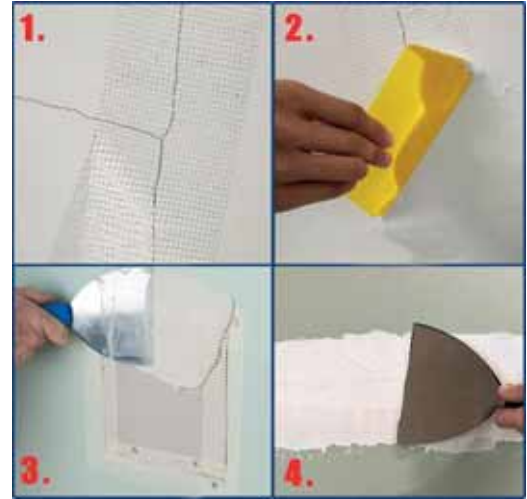

## KORUYUCU ÖRTÜ

» Tadilat, temizlik ve boya vb. işleriniz esnasında eşyalarınızı korur. Su geçirmez, toz geçirmez ve kaymaz plastik kaplamalıdır. %100 polietilenden yapılmıştır, renksiz, kokusuzdur ve geri dönüştürülebilir. Kullanımı pratiktir.



Kodu	Açıklama	Adet	Fiyat ₺
DB4125	Koruyucu Örtü 4x12.5 = 50m <sup>2</sup>	25	135,00





PROFESYONEL EL ALETLERİ



**RQDEX**



## PROFESYONEL KOMBİNE PENSE



ULTRA SERT AĞIZ



ERGONOMİK KAYMAZ SAP



KROM VANADYUM  
ÇELİK



SİYAH OKSİT  
KAPLAMA



DÖVME ÇELİK



PROFESYONEL



ERGONOMİK  
DİZAYN

Kodu	Açıklama	6/120	Fiyat ₺
RHT0301201007 / RSP7	180MM (7")	6/120	230,00



PROFESYONEL



## PROFESYONEL KOMBİNE YAN KESKİ



ULTRA SERT AĞIZ



ERGONOMİK KAYMAZ SAP



KROM VANADYUM  
ÇELİK



SİYAH OKSİT  
KAPLAMA



DÖVME ÇELİK



PROFESYONEL



ERGONOMİK  
DİZAYN

Kodu	Açıklama	6/120	Fiyat ₺
RHT0302201006 / RSY6	160MM (6")	6/120	230,00



PROFESYONEL





## MAŞALI BORU ANAHTARI



ULTRA SERT AĞIZ



KAYMAZ PVC İZOLE SAP



Kodu	Açıklama	Adet	Fiyat ₺
RHT0310200001 / ANM1T	1" 40mm - 325mm	36	445,00
RHT0310200015 / ANM15T	1.5" 55mm - 425mm	24	522,00



## PROFESYONEL KURBAĞACIK ANAHTAR



KOLAY BOYUTLANDIRMA



ULTRA SERT AĞIZ



KAYMAZ PVC İZOLE SAP

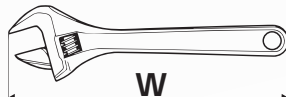

Kodu	Açıklama	Adet	Fiyat ₺
RHT0309300010 / ANK01T	30mm - 250mm	25	384,00





## KESER (AHŞAP SAPLI)

**EKONOMİK**



**BLİSTERLİ AMBALAJ**

- » PROFESYONELLERE ÖZEL EXTRA GÜÇLÜ
- » İŞİL İŞLEMLE SERTLEŞTİRİLMİŞTİR
- » Keser sapının, ergonomik yapısı sayesinde kullanım sırasında elden kaymaların önüne geçilmesi sağlanmıştır
- » Elektrostatik toz boya ile boyanmış olup, korozyon ve oksitlenmeye karşı direnci arttırmıştır.

Kodu	Açıklama	📦	Fiyat ₺
KEB03TV	400gr, Blisterli Ambalaj	25	154,00
KEB03T	400gr, Kutulu Ambalaj	12/48	138,00



Kesici kısımları ve üst çivi çakma kısımları indüksiyonla sertleştirilmiş olup HRC 55-60 Sertlik derecesiyle en ağır işler için idealdir.



## ÇEKİÇ (AHŞAP SAPLI)

- » PROFESYONELLERE ÖZEL EXTRA GÜÇLÜ
- » İŞİL İŞLEMLE SERTLEŞTİRİLMİŞTİR
- » Çekiç sapının, ergonomik yapısı sayesinde kullanım sırasında elden kaymaların önüne geçilmesi sağlanmıştır
- » Elektrostatik toz boya ile boyanmış olup, korozyon ve oksitlenmeye karşı direnci arttırmıştır.



Üst çivi çakma kısımları indüksiyonla sertleştirilmiş olup HRC 55-60 Sertlik derecesiyle ağır işler için idealdir.



Kodu	Açıklama	📦	Fiyat ₺
RHT0801200010 / CK01T	100 GR	12/288	74,00
RHT0801200020 / CK02T	200 GR	12/96	89,00
RHT0801200030 / CK03T	300 GR	12/96	111,00
RHT0801200050 / CK05T	500 GR	12/48	148,00
RHT0801200080 / CK08T	800 GR	6/24	227,00
RHT0801200100 / CK010T	1000 GR	6/24	243,00
RHT0801200150 / CK015T	1500 GR	6/24	211,00



## PROFESYONEL YILDIZ TİP TORNAVİDALAR

- » ULTRA SERTLEŞTİRİLMİŞ GÖVDE
- » CHROME VANADİUM ÇELİK
- » MAT KROM KAPLAMALI
- » YÜKSEK DÖNDÜRME KABİLİYETİ
- » KULLANIM KONFORLU SAĞLAYAN ERGONOMİK SAP



PROFESYONEL

MANYETİK  
KAFA



C45 ÇELİK AĞIZ

UZUN ÖMÜRLÜ

ERGONOMİK DİZAYN



Kodu	Açıklama	📦	Fiyat ₺
RPY4100	4x100mm	12/240	31,00
RPY5125	5x125mm	12/240	37,00
RPY6150	6x150mm	12/240	42,00



## PROFESYONEL DÜZ TİP TORNAVİDALAR

- » ULTRA SERTLEŞTİRİLMİŞ GÖVDE
- » CHROME VANADİUM ÇELİK
- » MAT KROM KAPLAMALI
- » YÜKSEK DÖNDÜRME KABİLİYETİ
- » KULLANIM KONFORLU SAĞLAYAN ERGONOMİK SAP



PROFESYONEL

MANYETİK  
KAFA

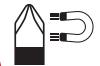

C45 ÇELİK AĞIZ

UZUN ÖMÜRLÜ

ERGONOMİK DİZAYN



Kodu	Açıklama	📦	Fiyat ₺
RPD4100	4x100mm	12/240	31,00
RPD5125	5x125mm	12/240	37,00
RPD6150	6x150mm	12/240	42,00





## 5' Lİ TORNAVİDA SETİ

**MANYETİK  
UÇ**

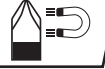

- » ULTRA SERTLEŞTİRİLMİŞ GÖVDE
- » CHROME VANADİUM ÇELİK
- » MAT KROM KAPLAMALI
- » YÜKSEK DÖNDÜRME KABİLİYETİ

**PROFESYONEL**

**C45 ÇELİK AĞIZ**

**UZUN ÖMÜRLÜ**

**ERGONOMİK DİZAYN**

**SET İÇERİĞİ**



4X100



4X125



4X150



6X150



KONTROL  
KALEMİ

Kodu	Açıklama	Ç	Fiyat ₺
RHT0504200005 / TR005T	5 li Tornavida Seti	24	200,00



110-250W VOLT

## 6' LI TORNAVİDA SETİ

**MANYETİK  
UÇ**



- » ULTRA SERTLEŞTİRİLMİŞ GÖVDE
- » CHROME VANADİUM ÇELİK
- » MAT KROM KAPLAMALI
- » YÜKSEK DÖNDÜRME KABİLİYETİ

**PROFESYONEL**

**C45 ÇELİK AĞIZ**

**UZUN ÖMÜRLÜ**

**ERGONOMİK DİZAYN**

**SET İÇERİĞİ**



4X100



5X100



6X125



5X100



6X150



KONTROL  
KALEMİ

Kodu	Açıklama	Ç	Fiyat ₺
RHT0504200006 / TR006T	6 li Tornavida Seti	24	230,00



110-250W VOLT



## 3' LÜ TORNAVIDA SETİ

**YENİ  
ÜRÜN**



**MANYETİK  
UÇ**



- » ULTRA SERTLEŞTİRİLMİŞ GÖVDE
- » CHROME VANADİUM ÇELİK
- » MAT KROM KAPLAMALI
- » YÜKSEK DÖNDÜRME KABİLİYETİ

**PROFESYONEL**

**C45 ÇELİK AĞIZ**

**UZUN ÖMÜRLÜ**

**ERGONOMİK DİZAYN**

**SET İÇERİĞİ**



5X100



5X100



KONTROL  
KALEMİ



**110-250W VOLT**



Kodu	Açıklama	📦	Fiyat ₺
TR03T	3 lı Tornavida Seti	70	92,00

## KONTROL KALEMİ



- » SON DERECEDE YÜKSEK KALİTELİ MALZEMEDEN ÜRETİLMİŞTİR. KROM VANADYUM KAPLIDIR.
- » ŞEFFAF SELÜLOZ ASETAT SAPLI OLUP İŞLEM SIRASINDA ELDEN KAYMA YAPMAZ.
- » SAP KISMI EL İLE RAHAT TUTULABİLİRLİK İÇİN ERGONOMİK DİZAYN EDİLMİŞTİR.

**110-250W VOLT**

**PROFESYONEL**

**UZUN ÖMÜRLÜ**

**C45 ÇELİK AĞIZ**

**ERGONOMİK DİZAYN**

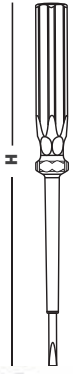

Kodu	Açıklama	📦	Fiyat ₺
RKN210	110-250 Volt, Düz Tip, H:151MM	24/576	29,00
RKN211	110-250 Volt, Yıldız Tip, H:180MM	24/576	29,00





## IMPACT SERİSİ VİDALAMA UCU

YENİ  
ÜRÜN



PH2



10 lu paket



Kodu	Açıklama	📦	Fiyat \$
RHT1008100065 / BTS1065	PH2, 65MM	10/120	8,90

## IMPACT SERİSİ VİDALAMA UCU

YENİ  
ÜRÜN



PH2



10 lu paket



Kodu	Açıklama	📦	Fiyat \$
RHT1008110065 / BTS1165	PH2, 65MM	10/120	5,50

## IMPACT SERİSİ VİDALAMA UCU

YENİ  
ÜRÜN



PH2



2 li blister



Kodu	Açıklama	📦	Fiyat \$
RHT1008120050 / BTS2050	PH2, 50MM	50/400	1,10

## MANYETİK SOMUN ADAPTÖRÜ

YENİ  
ÜRÜN



8MM



5 li blister



Kodu	Açıklama	📦	Fiyat \$
RHT1008308065 / BTC8065	8x65MM	10/60	3,70



## 18+1 VİDALAMA UÇ SETİ

**YENİ ÜRÜN**

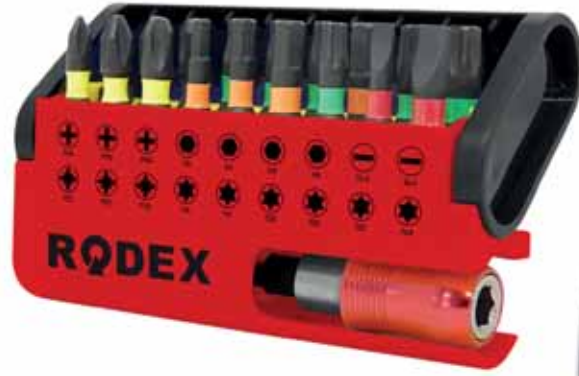
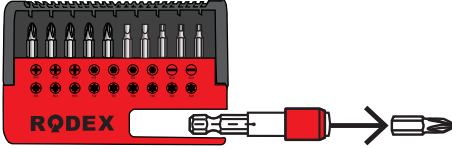
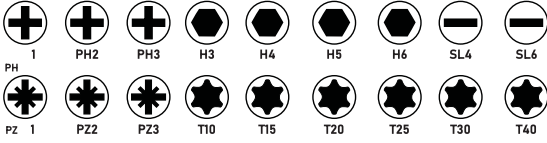

18+1

Kodu	Açıklama	Ş	Fiyat \$
RHT1008400019 / KST1019	18+1	5/80	9,50



## KADEMELİ MATKAP UÇU



» ÇİFT YIV SİSTEMİ İLE ÇATLAMADAN KESİM. NORMAL HSS UÇLARA ORANLA 6 KATA ORANLA DAHA DAYANIKLI KALAY KAPLAMA.



Kodu	Açıklama	Ş	Fiyat \$
RHT1001100412 / OMSD412	4-12 mm	50	5,58
RHT1001110420 / OMSD420	4-20 mm	50	8,55
RHT1001120432 / OMSD432	4-32 mm	50	15,79

## HEX TİP 9'LU ALYAN SETİ

**YENİ ÜRÜN**

» PROFESYONELLERE ÖZEL UZUN ÖMÜRLÜ KULLANIM



PROFESYONEL

UZUN ÖMÜRLÜ

ERGONOMİK DİZAYN



SET İÇERİĞİ: 1.5 / 2 / 2.5 / 3 / 4 / 5 / 6 / 8 / 10 MM

Kodu	Açıklama	Ş	Fiyat ₺
AL101T	HEX Tip, 9'lu set, Kısa Tip	30	123,00
AL102T	HEX Tip, 9'lu set, Uzun Tip	30	154,00



## PROFESYONEL EL ALETLERİ



# RODEX



## ŞERİT METRE

- » DARBEYE DAYANIKLI ABS GÖVDE
- » EKSTRA KONFOR İÇİN ERGONOMİK KAVRAMA
- » KORUMALI UÇ KANCASI VE KİLİTLEME MEKANİZMASI
- » DAHİLİ BİLEKLİK VE KEMER KLİPSİ



Kodu	Açıklama	📦	Fiyat \$
RHT0680316 / MTP316	3M x 16 MM	12/240	1,38
RHT0680519 / MTP519	5M x 19 MM	12/120	1,75
RHT0680525 / MTP525	5M x 25 MM	12/120	2,44

## KAUÇUK KAPLI ŞERİT METRE

- » DAYANIKLILIK İÇİN YÜKSEK ETKİLİ ABS KASA
- » EKSTRA KONFOR İÇİN KAUÇUK KAPLAMA
- » SIFIR POZİSYONLU VE MANYETİK UÇLU KANCA.
- » DAHİLİ BİLEKLİK VE KEMER KLİPSİ



Ürün uygulama videosu için lütfen QR kodu okutunuz.



Kodu	Açıklama	📦	Fiyat \$
RHT0690316 / KKM0316	3M x 16 MM	12/120	3,00
RHT0690519 / KKM0519	5M x 19 MM	12/120	4,62
RHT0690525 / KKM525	5M x 25 MM	12/120	5,00
RHT0901140725 / KMM7525	7,5M x 25 MM	8/48	6,32
RHT0901140102 / KMM1025	10M x 25 MM	8/48	7,39

## KAUÇUK KAPLI ARAZİ TİP ŞERİT METRE

- » DAYANIKLILIK İÇİN YÜKSEK ETKİLİ ABS KASA
- » EKSTRA KONFOR İÇİN KAUÇUK KAPLAMA
- » SIFIR POZİSYONLU VE KANCA.
- » DAHİLİ BİLEKLİK



Kodu	Açıklama	📦	Fiyat \$
RHT0902100030 / KMU030	30m x 25mm	1/10	10,00
RHT0902100050 / KMU050	50m x 25mm	1/10	13,00

## LAZER TERAZİ TRIPODU

1/4"  
5/8"  
Tripod Bağlantısı



Kodu	Açıklama	📦	Fiyat \$
RHT0908130012 / WRLT12	1.2 M	30	9,90
RHT0908130015 / WRLT15	1.5 M	30	10,50



## 16 ÇİZGİLİ HIZALAMA LAZERİ 4D

- » Kendinden seviyeleme sistemi.
- » İç ve dış mekanlarda kullanılabilir.
- » 532 nm dalga boyuna sahip 4 lazer diyot.
- » 1W' tan az enerji tüketimi.
- » Yüksek düzeyde doğruluk.
- » Toz ve neme karşı koruma: IP54;
- » Saklama çantası ile saklaması ve taşınması kolaydır.
- » Çift akü ile çalışma süresi: 3-4 saat.
- » 1/4" dişli tripod üzerine monte edilebilir.
- » Lazer Sınıfı Class 2



Kodu	Açıklama	Çanta	Fiyat \$
RHT0908170416 / WRL21630G	20-30M, 16 çizgi	1/10	95,00



## 16 ÇİZGİLİ HIZALAMA LAZERİ 4D

- » Kendinden seviyeleme sistemi.
- » İç ve dış mekanlarda kullanılabilir.
- » 532 nm dalga boyuna sahip 4 lazer diyot.
- » 1W' tan az enerji tüketimi.
- » Yüksek düzeyde doğruluk.
- » Toz ve neme karşı koruma: IP54;
- » Saklama çantası ile saklaması ve taşınması kolaydır.
- » Çift akü ile çalışma süresi: 3-4 saat.
- » 1/4" dişli tripod üzerine monte edilebilir.
- » Lazer Sınıfı Class 2

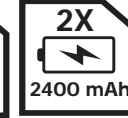
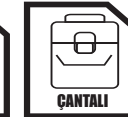

Kodu	Açıklama	Çanta	Fiyat \$
RHT0908140416 / WRL1630G	20-30M, 16 çizgi	10	92,00



## 2 ÇİZGİLİ HIZALAMA LAZERİ

- » Kendinden seviyeleme sistemi.
- » İç ve dış mekanlarda kullanılabilir.
- » 532 nm dalga boyuna sahip 2 lazer diyot.
- » 1W' tan az enerji tüketimi.
- » Yüksek düzeyde doğruluk.
- » Toz ve neme karşı koruma: IP54;
- » Bez çantası ile saklaması ve taşınması kolaydır.
- » Tek şarjla çalışma süresi: 4-6 saat.
- » 1/4" dişli tripod üzerine monte edilebilir.
- » Lazer Sınıfı Class 2
- » Lazer şiddetini ayarlama imkanı

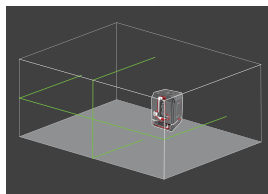
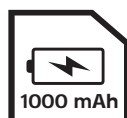

Kodu	Açıklama	Çanta	Fiyat \$
RHT0908140230 / WRL230G	20-30M, 2 çizgi	1/20	70,00



# LAZER METRE

- » 40-60-100 METRE SEÇENEKLERİYLE
- » İŞLEM YAPILMADIĞINDA OTOMATİK KAPANMA
- » MM - M - FIT - IN ÖLÇÜ BİRİMLERİ
- » TOPLAMA VE ÇIKARMA, ALAN HACİM HESAPLAMA
- » SON 100 ÖLÇÜMÜ HAFIZADA SAKLAMA
- » LED IŞIKLI EKREN
- » DARBE VE DÜŞMELERE DAYANIKLI GÖVDE
- » GÜÇ: 2X AAA PİL



Kodu	Açıklama	📦	Fiyat \$
RHT0903110040 / MTL140	40 M	60	37,50
RHT0903110060 / MTL160	60 M	60	40,00
RHT0903110100 / MTL1100	100 M	60	51,00

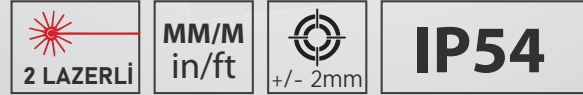

# LAZER METRE

- » 40-60-100 METRE SEÇENEKLERİYLE
- » İŞLEM YAPILMADIĞINDA OTOMATİK KAPANMA
- » MM - M - FIT - IN ÖLÇÜ BİRİMLERİ
- » İŞLEM YAPILMASIĞINDA OTOMATİK KAPANMA
- » TOPLAMA VE ÇIKARMA, ALAN HACİM HESAPLAMA
- » SON 20 ÖLÇÜMÜ HAFIZADA SAKLAMA
- » LED IŞIKLI EKREN
- » DARBE VE DÜŞMELERE DAYANIKLI GÖVDE
- » GÜÇ: 2X AA PİL



Ürün videosu için lütfen QR kodu okutunuz.



Kodu	Açıklama	📦	Fiyat \$
RHT0903100040 / MTL40	40 M	60	34.00
RHT0903100060 / MTL60	60 M	60	37.00
RHT0903100100 / MTL100	100 M	60	47.00

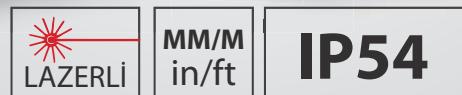



## MIKNATISLI ALÜMİNYUM SU TERAZİSİ

- » PROFESYONEL KULLANIM VE ERGONOMİK DİZAYN
- » DAYANIKLI ALÜMİNYUM PROFİL VE ŞOK EMİCİ LASTİK TAMPONLARI UZUN ÖMÜRLÜ KULLANIM İMKANI.
- » ULTRASONİK KAYNAKLI TERAZİ GÖZLERİ SAYESİNDE ÖMÜR BOYU YÜKSEK HASSASİYET.



Kodu	Açıklama	📦	Fiyat \$
RHT0904110040 / KSTM704	400MM, <b>Mıknatıslı</b>	1/30	<b>7,20</b>
RHT0904110050 / KSTM705	500MM, <b>Mıknatıslı</b>	1/30	<b>7,85</b>
RHT0904110060 / KSTM706	600MM, <b>Mıknatıslı</b>	1/30	<b>8,50</b>
RHT0904110080 / KSTM708	800MM, <b>Mıknatıslı</b>	1/30	<b>10,00</b>
RHT0904110100 / KSTM710	1000MM, <b>Mıknatıslı</b>	1/30	<b>11,00</b>



DAYANAKLI GÖVDE

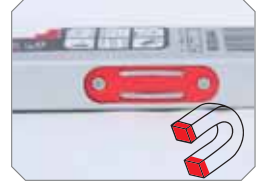

MIKNATISLI



2Lİ SU TERAZİLİ



DARBE ÖNLEYİCİ KAPAKLAR

## MIKNATISLI ALÜMİNYUM SU TERAZİSİ (PROFESYONEL)

- » PROFESYONEL KULLANIM VE ERGONOMİK DİZAYN
- » GÜÇLÜ MANYETİK YAPISI SAYESİNDE METALE TUTUNARAK HİZALAMA YAPMANIZI SAĞLAR
- » DAYANIKLI ALÜMİNYUM PROFİL VE ŞOK EMİCİ KAUÇUK TAMPONLARI DARBELERE KARŞI UZUN ÖMÜRLÜ KULLANIM SUNAR
- » ULTRASONİK KAYNAKLI TERAZİ GÖZLERİ SAYESİNDE ÖMÜR BOYU YÜKSEK HASSASİYET.



Kodu	Açıklama	📦	Fiyat \$
RHT0904140050 / SU450	500MM, <b>Mıknatıslı</b>	30	<b>15,00</b>
RHT0904140060 / SU460	600MM, <b>Mıknatıslı</b>	30	<b>15,75</b>
RHT0904140080 / SU480	800MM, <b>Mıknatıslı</b>	30	<b>19,00</b>



DAYANAKLI ALÜMİNYUM GÖVDE

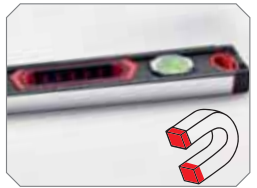

GÜÇLÜ MANYETİK TUTUNMA



3LÜ SU TERAZİLİ



ŞOK EMİCİ KAUÇUK TAMPONLAR



## ALÜMİNYUM SU TERAZİSİ

**EKONOMİK**



- » PROFESYONEL KULLANIM VE ERGONOMİK DİZAYN
- » DAYANIKLI ALÜMİNYUM PROFİL VE ŞOK EMİCİ LASTİK TAMPONLARI UZUN ÖMÜRLÜ KULLANIM İMKANI.
- » ULTRASONİK KAYNAKLI TERAZİ GÖZLERİ SAYESİNDE ÖMÜR BOYU YÜKSEK HASSASİYET.

Kodu	Açıklama	📦	Fiyat \$
RHT0904120040 / KST704	400MM	60	5,30
RHT0904120050 / KST705	500MM	60	5,90
RHT0904120060 / KST706	600MM	60	6,60
RHT0904120080 / KST708	800MM	30	7,90
RHT0904120100 / KST710	1000MM	30	8,80

## ALÜMİNYUM SU TERAZİSİ

**EKONOMİK**



- » PROFESYONEL KULLANIM VE ERGONOMİK DİZAYN
- » DAYANIKLI ALÜMİNYUM PROFİL VE ŞOK EMİCİ LASTİK TAMPONLARI UZUN ÖMÜRLÜ KULLANIM İMKANI.
- » ULTRASONİK KAYNAKLI TERAZİ GÖZLERİ SAYESİNDE ÖMÜR BOYU YÜKSEK HASSASİYET.



Kodu	Açıklama	📦	Fiyat \$
RHT0904150040 / SU240	400MM	50	4,20
RHT0904150060 / SU260	600MM	50	4,95
RHT0904150080 / SU280	800MM	50	5,75
RHT0904150100 / SU300	1000MM	50	6,90

## ALÜMİNYUM GÖNYE

- » DAYANIKLI SERİGRAF BASKISIYLA RAKAMLARI KOLAY KOLAY SİLİNİP, DEFORME OLMAZ.
- » 45 VE 90 DERECE AÇILARDA MİLİMETRİK ÇALIŞMA FIRSATI SUNARKEN ERGONOMİK DİZAYNLA ÇALIŞMA KOLAYLIĞI SAĞLAR.



**EKSTRA  
SU TERAZİ  
FONKSİYONLU**

Kodu	Açıklama	📦	Fiyat \$
RHT0906110025 / GNAB25	250MM	10/60	3,90
RHT0906110030 / GNAB30	300MM	10/60	4,00
RHT0906110035 / GNAB35	350MM	10/60	4,50
RHT0906110040 / GNAB40	400MM	10/60	4,90
RHT0906110050 / GNAB50	500MM	10/60	5,40
RHT0906110060 / GNAB60	600MM	10/60	6,20

## ALÜMİNYUM GÖNYE

- » DAYANIKLI SERİGRAF BASKISIYLA RAKAMLARI KOLAY KOLAY SİLİNİP, DEFORME OLMAZ.
- » 45 VE 90 DERECE AÇILARDA MİLİMETRİK ÇALIŞMA FIRSATI SUNARKEN ERGONOMİK DİZAYNLA ÇALIŞMA KOLAYLIĞI SAĞLAR.



Kodu	Açıklama	📦	Fiyat \$
RHT0906100030 / GNA030	300MM	6/60	4,95
RHT0906100040 / GNA040	400MM	6/60	5,85
RHT0906100050 / GNA050	500MM	6/60	6,90



## KUMPAS



**UZUN ÖMÜRLÜ ÇELİK GÖVDE**

Kodu	Açıklama		Fiyat \$
RHT0911100015 / KUMP015	150mm	1/50	<b>6,85</b>
RHT0911100020 / KUMP020	200mm	1/50	<b>11,00</b>

## DİJİTAL KUMPAS



**UZUN ÖMÜRLÜ ÇELİK GÖVDE**

**1.55 V PİL**

Kodu	Açıklama		Fiyat \$
RHT0911110015 / KUMD15	150mm	50	<b>16,00</b>
RHT0911110020 / KUMD20	200mm	50	<b>21,00</b>

## ALİMİNYUM GÖVDELİ SU GEÇİRMEZ KUMPAS



**UZUN ÖMÜRLÜ ÇELİK GÖVDE**

**3.0 V PİL**

Kodu	Açıklama		Fiyat \$
RHT0911120015 / KUMS15	150mm	50	<b>27,30</b>

## CEP TİPİ SU TERAZİSİ (MİKNATISLI)

- »» CEP TİPİ BOYUTLARINDA PRATİK KULLANIM
- »» GÜÇLÜ MANYETİK TUTUCU
- »» DARBELERE DAYANIKLI PLASTİK GÖVDE
- »» RAHAT OKUNABİLEN AMPULLER
- »» KEMER ASKI APARATLI



Kodu	Açıklama		Fiyat \$
RHT0904130001 / SUM33	2 Li Su Terazili	20/160	<b>1,70</b>



## EKO MAKET BİÇAĞI PLASTİK GÖVDE

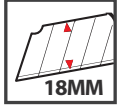

### YÜKSEK BASINCA DAYANIKLI PLASTİK GÖVDE

- OTOMATİK KİLİTLEME SİSTEMİ
- DARBAYA DAYANIKLI DİZAYN
- PLASTİK GÖVDE
- BİÇAK GENİŞLİĞİ : 18 MM
- BİÇAK KALINLIĞI : 0,5 MM

Kodu	Açıklama		Fiyat ₺
MAK119S	Plastik Gövde	50/400	24,00

## MAKET BİÇAĞI ALÜMİNYUM GÖVDE

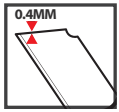

### YÜKSEK BASINCA DAYANIKLI ALÜMİNYUM GÖVDE

- OTOMATİK KİLİTLEME SİSTEMİ
- DARBAYA DAYANIKLI DİZAYN
- ALÜMİNYUM GÖVDE
- BİÇAK GENİŞLİĞİ : 18 MM
- BİÇAK KALINLIĞI : 0,5 MM

Kodu	Açıklama		Fiyat ₺
MAK117	Alüminyum Döküm	24/192	65,00

## MAKET BİÇAĞI YEDEĞİ 18MM

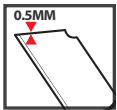

### ULTRA KESKİN KARBON ÇELİK

Kodu	Açıklama		Fiyat \$
MAKB2T	18mm / 05mm	10'lu paket x 100 adet	11,00



## KILIFLI BUDAMA TESTERESİ



LAZER İLE BİLENMİŞ BİÇAK

YÜKSEK KALİTE

ERGONOMİK TUTAMAÇ

» BUDAMA İŞLEMLERİNİZ İÇİN HIZLI VE KESKİN BİR TESTERE 52 HRC AĞIZ VE 60 HRC'YE KADAR SERTLEŞTİRİLMİŞ DİŞLER. TESTERE BİÇAKLARI YÜKSEK KALİTELİ ÇELİKTE ÜRETİLMİŞTİR. SÜRTÜNMEYİ EN AZA İNDİREN PÜRÜZSÜZ YÜZEY. MAT KROM KAPLAMALI YÜZEY VE YUMUŞAK ÇİFT PLASTİK SAP. ÇIKARILABİLİR KILIFI SAYESİNDE YÜKSEK KORUMA SAĞLAR

Kodu	Açıklama	Ş	Fiyat \$
RHT0702110024 / TS2401	240MM, İnce diş	6/36	5,85
RHT0702110030 / TS3001	300MM, İnce diş	6/36	6,00
RHT0702120030 / TS3000	300MM, Kalın diş	6/36	5,15

## KILIFLI BUDAMA TESTERESİ

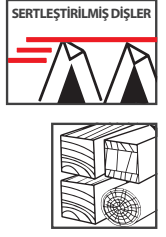

LAZER İLE BİLENMİŞ BİÇAK

YÜKSEK KALİTE

ERGONOMİK TUTAMAÇ

» BUDAMA İŞLEMLERİNİZ İÇİN HIZLI VE KESKİN BİR TESTERE 52 HRC AĞIZ VE 60 HRC'YE KADAR SERTLEŞTİRİLMİŞ DİŞLER. TESTERE BİÇAKLARI YÜKSEK KALİTELİ ÇELİKTE ÜRETİLMİŞTİR. SÜRTÜNMEYİ EN AZA İNDİREN PÜRÜZSÜZ YÜZEY. MAT KROM KAPLAMALI YÜZEY VE YUMUŞAK ÇİFT PLASTİK SAP. ÇIKARILABİLİR KILIFI SAYESİNDE YÜKSEK KORUMA SAĞLAR

Kodu	Açıklama	Ş	Fiyat \$
RHT0702121030 / TS3002	300MM, Kalın diş	6/36	5,40

## METAL KİLİTLİ BUDAMA TESTERESİ



LAZER İLE BİLENMİŞ BİÇAK

YÜKSEK KALİTE

ERGONOMİK TUTAMAÇ

KATLANABİLİR FONKSİYONU SAYESİNDE YÜKSEK KORUMA SAĞLAR BUDAMA İŞLEMLERİNİZ İÇİN HIZLI VE KESKİN BİR TESTERE 52 HRC AĞIZ VE 60 HRC'YE KADAR SERTLEŞTİRİLMİŞ DİŞLER. TESTERE BİÇAKLARI YÜKSEK KALİTELİ ÇELİKTE ÜRETİLMİŞTİR. SÜRTÜNMEYİ EN AZA İNDİREN PÜRÜZSÜZ YÜZEY. MAT KROM KAPLAMALI YÜZEY VE YUMUŞAK ÇİFT PLASTİK SAP.

Kodu	Açıklama	Ş	Fiyat \$
RHT0702100018 / TS06	180MM, İnce diş	6/36	4,40

## METAL KİLİTLİ BUDAMA TESTERESİ (KORUMALI)

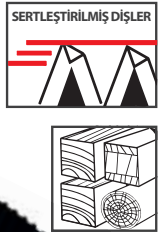

LAZER İLE BİLENMİŞ BİÇAK

YÜKSEK KALİTE

ERGONOMİK TUTAMAÇ

» KATLANABİLİR FONKSİYONU SAYESİNDE YÜKSEK KORUMA SAĞLAR BUDAMA İŞLEMLERİNİZ İÇİN HIZLI VE KESKİN BİR TESTERE 52 HRC AĞIZ VE 60 HRC'YE KADAR SERTLEŞTİRİLMİŞ DİŞLER. TESTERE BİÇAKLARI YÜKSEK KALİTELİ ÇELİKTE ÜRETİLMİŞTİR. SÜRTÜNMEYİ EN AZA İNDİREN PÜRÜZSÜZ YÜZEY. MAT KROM KAPLAMALI YÜZEY VE YUMUŞAK ÇİFT PLASTİK SAP.

Kodu	Açıklama	Ş	Fiyat \$
RHT0702101018 / TS10	180MM, İnce diş	6/36	5,60



## ALÇIPAN TESTERESİ ÇİFT TARAFLI BIÇAK



- Çift yönlü, ısıl işlem uygulanmış dişler.
- İki desenli özel bileme, tek yönlü çift açılı dişler.
- Yüksek kalite karbonlu çelik



Kodu	Açıklama	Çi	Fiyat \$
RHT0704200015 / TST906	150MM	10/60	6,95

## ALÇIPAN TESTERESİ



- Çift yönlü, ısıl işlem uygulanmış dişler.
- İki desenli özel bileme, tek yönlü çift açılı dişler.
- Yüksek kalite karbonlu çelik



Kodu	Açıklama	Çi	Fiyat \$
RHT0704100015 / TST806	150MM	12/48	4,00

## TİLKİ KUYRUĞU KEMİK TESTERESİ



- Çift yönlü, ısıl işlem uygulanmış dişler.
- Yüksek paslanmaz çelik



Kodu	Açıklama	Çi	Fiyat \$
RHT0706301211 / JSB1211K	300x20mm	200	5,00



## BURMALI ÇANAK FIRÇA



Kodu	Açıklama	📦	Fiyat \$
RHT1502100065 / FRB065	M14, 65mm	1/100	2,30
RHT1502100075 / FRB075	M14, 75mm	1/80	2,60
RHT1502100100 / FRB100	M14, 100mm	1/60	3,85

## SAÇAKLI ÇANAK FIRÇA



Kodu	Açıklama	📦	Fiyat \$
RHT1502110065 / FRS065	M14, 65mm	1/100	1,75
RHT1502110075 / FRS075	M14, 75mm	1/80	2,00
RHT1502110100 / FRS100	M14, 100mm	1/60	3,30

## TEL FIRÇA



- » Tel malzemesi pirinç, üst başlık çelik teldir.
- » Tutma Sapı PP'dir.
- » Güçlü ovma gerektiren yerleri temizler, kaynak cürufu, pas, boya lekelerini çıkarmaya yardımcı olur, çelik aksamaları, makinaları, bitmiş metal aksamaları temizleyebilir.

Kodu	Açıklama	📦	Fiyat \$
RHT1501100001 / FRT02	9" 240 MM	12/120	1,70

## TEL FIRÇA AHŞAP - PLASTİK SAPLI

### AHŞAP SAP

KODU	AÇIKLAMA	📦	Fiyat ₺
FR4AK	No:4, Kutulu	18 <b>Düzine</b>	384,00
FR5AK	No:5, Kutulu	18 <b>Düzine</b>	421,00
FR6A	No:6, Açık	240 Adet	36,00

### PLASTİK SAP

KODU	AÇIKLAMA	📦	Fiyat ₺
FR4PK	No:4, Kutulu	18 <b>Düzine</b>	322,00
FR5PK	No:5, Kutulu	18 <b>Düzine</b>	338,00
FR6P	No:6, Açık	240 Adet	28,00





## SOSİS SİLİKON MASTİK TABANCASI

### » ALUMİNYUM GÖVDE DARBE VE BASINCA DAYANIKLI

- » ELEKTROSTATİK BOYALI
- » KROM KAPLI MİL
- » UZUN ÖMÜRLÜ
- » ERGONOMİK KULLANIM



Kodu	Açıklama		Fiyat ₺
AKT12Y	15", 600 ml. Uzun	20	608,00

## SOSİS SİLİKON MASTİK TABANCASI

### » ALUMİNYUM GÖVDE DARBE VE BASINCA DAYANIKLI

- » ELEKTROSTATİK BOYALI
- » KROM KAPLI MİL
- » UZUN ÖMÜRLÜ
- » ERGONOMİK KULLANIM



Kodu	Açıklama		Fiyat ₺
AKT12E	15", 600 ml. Uzun	20	465,00

## PVC KALIN SİLİKON TABANCASI

### » ULTRA KALIN YÜKSEK BASINCA DAYANIKLI PLASTİK GÖVDE

- » KROM KAPLI MİL
- » UZUN ÖMÜRLÜ
- » ERGONOMİK KULLANIM



Kodu	Açıklama		Fiyat ₺
AKT24YL	Lüks Tip, Siyah PVC Gövde	25	104,00

## PVC KALIN EPOKSİ TABANCASI

### » ULTRA KALIN YÜKSEK BASINCA DAYANIKLI PLASTİK GÖVDE

- » KROM KAPLI MİL
- » UZUN ÖMÜRLÜ
- » ERGONOMİK KULLANIM



Kodu	Açıklama		Fiyat ₺
AKT19PY	Lüks Tip, Siyah PVC Gövde	25	153,00



## METAL EPOKSİ TABANÇASI

### » METAL DÖKÜM GÖVDE

Zorlu şantiye koşullarına yüksek düzeyde dayanıklı

- » ELEKTROSTATİK BOYALI
- » KROM KAPLI MİL
- » UZUN ÖMÜRLÜ
- » ERGONOMİK KULLANIM



MADE IN  
Turkey

Kodu	Açıklama		Fiyat ₺
AKT19Y	Döküm Gövde	15	291,00

## METAL SİLİKON TABANÇASI

### » METAL DÖKÜM GÖVDE

ZORLU ÇALIŞMA KOŞULLARINA MEYDAN OKUR

- » ELEKTROSTATİK BOYALI
- » KROM KAPLI MİL
- » UZUN ÖMÜRLÜ
- » ERGONOMİK KULLANIM



MADE IN  
Turkey

Kodu	Açıklama		Fiyat ₺
AKT22Y	Döküm Gövde	25	276,00

## PVC SİLİKON TABANÇASI

### » YÜKSEK BASINCA DAYANIKLI PLASTİK GÖVDE

- » KROM KAPLI MİL
- » UZUN ÖMÜRLÜ
- » ERGONOMİK KULLANIM



MADE IN  
Turkey

Kodu	Açıklama		Fiyat ₺
AKT24Y	Kırmızı PVC Gövde	55	85,00
AKT24S	Siyah PVC Gövde	55	60,00

## PROFESYONEL KÖPÜK TABANÇASI

### » CR-V ÇELİK GÖVDE

DARBE VE BASINCA DAYANIKLI GÖVDE

- » KROM KAPLI
- » UZUN ÖMÜRLÜ
- » ERGONOMİK KULLANIM



Kodu	Açıklama		Fiyat \$
RHT1407100001 / FG01	Tabançalı Köpüğe Uygun	20	10,90



## PVC BORU KAYNAK MAKİNASI



### » PROFESYONEL KULLANIMA UYGUN, YÜKSEK KALİTE

- \* Termostatlı ve çift rezistanslıdır
- \* PVC boru kesme makası hediyeledir
- \* 20mm, 25mm, 32mm, 40mm Pafta Setli
- \* Ayaklı yer standlı, Allen anahtarlı

Kodu	Açıklama	Renk	☐	Fiyat ₺
ELK953T	1800W, 220V, PVC Makassız	Orange	6	1.457,00
ELK950T	1800W, 220V, PVC Makaslı	Red	6	1.687,00



## PVC BORU KAYNAK MAKİNASI



DÖKÜM GÖVDE

- » \* Termostatlı ve çift rezistanslıdır
- \* 20mm, 25mm, 32mm, 40mm Pafta Setli
- \* Ayaklı yer standlı, Allen anahtarlı

Kodu	Açıklama	☐	Fiyat ₺
ELK951T	1800W, 220V	6	1.840,00



## PVC BORU KAYNAK MAKİNASI



- » \* Termostatlı
- \* 20mm, 25mm, 32mm Pafta Setli
- \* Ayaklı yer standlı, Allen anahtarlı

Kodu	Açıklama	☐	Fiyat ₺
ELK952T	600W, 220V	6	1.380,00





## BOYA TABANÇASI (ALTTAN DEPOLU)



- › Nozul çapı, 1.8 mm
- › Bağlantı tipi, hızlı bağlantı (EURO)
- › Hava tüketimi, 200 l/dk
- › Hava giriş çapı, 1/4"

Kodu	Açıklama	📦	Fiyat \$
RHT1401100100 / BSC70	Kapasite 1.0 lt	1/10	16,20

## BOYA TABANÇASI (ÜSTTEN DEPOLU)



- › Nozul çapı, 1.8 mm
- › Bağlantı tipi, hızlı bağlantı (EURO)
- › Hava tüketimi, 200 l/dk
- › Hava giriş çapı, 1/4"

Kodu	Açıklama	📦	Fiyat \$
RHT1401120060 / BSC72	Kapasite 0,6 lt	1/20	14,62

## AYARLI AYARLI HAVA TABANÇALARI



PROFESYONEL

ERGONOMİK DİZAYN

UZUN ÖMÜRLÜ KULLANIM

Kodu	Açıklama	📦	Fiyat ₺
BSC11T	Kısa Tip, 2cm	24	210,00
BSC12T	Uzun Tip, 13cm	24	210,00

## METAL HAVA TABANÇALARI



PROFESYONEL

KROM KAPLAMA

- › Sürekli akım ile otomotiv uygulamaları için idealdir.
- › Atölyelerde genel amaçlı temizliklerde, toz, çapak ve yabancı maddelerin çalışma yüzeylerinden uzaklaştırılmasında kullanılır. Çalışma basıncı: 5 Bar. Hava girişi: 1/4"

Kodu	Açıklama	📦	Fiyat \$
RHT1402100001 / BSC11	Kısa Tip, 3cm	10/50	4,28
RHT1402100002 / BSC12	Uzun Tip, 10cm	10/50	4,62



## HAVALI MAZOT TABANÇASI

**KROM KAPLAMA**

**600 CC DEPO**



PÜSKÜRTME HIZI İÇİN AYARLANIR UÇ.  
600CC METAL DEPO.  
MAZOT PÜSKÜRTEREK MOTOR, MOTOR  
PARÇASI GİBİ  
TEMİZLEME İŞLERİNDE KULLANILIR.  
MAKSİMUM BASINÇ: 150 PSİ (10 BAR)  
HAVA GİRİŞİ 1/4 NİPEL



Kodu	Açıklama		Fiyat \$
RHT1403100001 / BSC10	600CC Metal depo, Krom kaplı tabanca	2/20	8,68

## ZIMPARA MALASI



TAVAN VE DUVAR ZIMPARA İŞLERİNDE KULLANILIR. KOLAY KULLANIMI SAYESİNDE ZIMPARA İŞLERİNİZDE KOLAYLIK SAĞLAR.

KODU	AÇIKLAMA		Fiyat \$
ZIM33	165 MM X 85 MM	15/60	2,79
ZIM34	210 MM X 105 MM	10/40	3,34

## TRANSPALET

**YENİ  
ÜRÜN**

Kaldırma Kapasitesi	2500 Kg
Min. Çatal Yüksekliği	85mm
Maks. Çatal Yüksekliği	200mm
Yön Telkerleği	180x50mm
Yük Tekerleri	80x70mm
Çatal Ölçüsü	1150cm
Çatal Dış Genişliği	550mm
Ürün Ağırlığı	60 Kg



**2500 KG**



KODU		Fiyat \$
RHT1705100025 / WBT25	6	354,00



## ALUMİNYUM TAŞIMA ARABASI

- » ALÜMİNYUM GÖVDE TASARIMI, HAFİF VE ERGONOMİK YAPISI, KOLAY KULLANIM SAĞLAMAKTADIR
- » YERDEN TASARRUF SAĞLAYAN KATALANABİLİR VE AÇILABİLİR TASARIM
- » SES ÇIKARMAYAN TEKERLEK YAPISI SAYESİNDE RAHATSIZLIK VERİCİ SESLERE MARUZ BIRAKMA



**KATLI ÖLÇÜ:** 5.5\*38\*68CM

**AÇIK ÖLÇÜ:** 34.5\*38\*96CM



KODU	AÇIKLAMA		FİYAT \$
RHT1704100045 / WBL45	45 KG Yük Kapasitesi	5	39,00

Birçok koliyi, paketi ve yükü kolayca taşımanız için oldukça ideal bir üründür. Dar alanlarda, ofislerde, depolarda ve taşıma araçlarında kullanıma uygun tasarım.

## ALUMİNYUM TAŞIMA ARABASI

- » ALÜMİNYUM GÖVDE TASARIMI, HAFİF VE ERGONOMİK YAPISI, KOLAY KULLANIM SAĞLAMAKTADIR
- » YERDEN TASARRUF SAĞLAYAN KATALANABİLİR VE AÇILABİLİR TASARIM
- » SES ÇIKARMAYAN TEKERLEK YAPISI SAYESİNDE RAHATSIZLIK VERİCİ SESLERE MARUZ BIRAKMAZ

**KATLI ÖLÇÜ:** 5.5\*39\*70CM

**AÇIK ÖLÇÜ:** 39\*38\*98.5CM



Kodu	Açıklama		Fiyat \$
RHT1704100075 / WBL75	75 KG Yük Kapasitesi	6	48,00



## OTOMATİK KARARAN KAYNAK GÖZLÜĞÜ

- KIVILCIMLA OTOMATİK KARARAN FONKSİYON
- HER TÜRLÜ KAYNAK İŞLERİNDE KULLANIM
- DARBELERE DAYANIKLI PC + ABS GÖVDE
- SOLAR ENERJİLİ KULLANIM
- UZUNLUĞU AYARLANABİLİR KULAK SAPLARI
- YUMUŞAK KAUÇUK BURUN PEDİ VE KULAK SAPLARI
- SAPLI VEYA LASTİKLİ KULLANIM FONKSİYONU

ERGONOMİK DİZAYN

KULLANICI DOSTU



Kodu	Marka	Açıklama	☐	Fiyat \$
GAW335	<b>RQDEX</b>	Otomatik kararırma	1/100	<b>12,35</b>
GAW336	<b>ORIENT</b>	Otomatik kararırma	1/100	<b>9.03</b>

## OTOMATİK KARARAN KAYNAK MASKESİ

- KIVILCIMLA OTOMATİK KARARAN FONKSİYON
- Ultra ergonomik kaynak başlığı kaynakçının çalışırken kendisini daha rahat hissetmesine olanak sağlar.
- Güneş enerjisi destekli lityum pil
- 15-20 dakika içinde otomatik kapanırma devresine sahiptir.
- Düşük pil hacim uyarı indüktörlü
- İki bağımsız ark sensörü
- Lens deęiştirme süresi hızı 1/25000 saniye
- MMA, MIG / MAG, TIG derecesi (10 amper) için ideal
- Karartırma kontrolü DIN 9-13
- Hafif dengeli tasarımı, tamamen ayarlanabilir başlık konfor sağlar ve yorgunluğu azaltır.



Kodu	Açıklama	☐	Fiyat \$
GAW350	Otomatik kararırma	1/20	<b>21,00</b>

ERGONOMİK DİZAYN

MAKSİMUM KORUMA

## OTOMATİK KARARAN KAYNAK MASKESİ

- KIVILCIMLA OTOMATİK KARARAN FONKSİYON
- Ultra ergonomik kaynak başlığı kaynakçının çalışırken kendisini daha rahat hissetmesine olanak sağlar.
- Güneş enerjisi destekli lityum pil
- 15-20 dakika içinde otomatik kapanırma devresine sahiptir.
- Düşük pil hacim uyarı indüktörlü
- İki bağımsız ark sensörü
- Lens deęiştirme süresi hızı 1/25000 saniye
- MMA, MIG / MAG, TIG derecesi (10 amper) için ideal
- Karartırma kontrolü DIN 9-13
- Hafif dengeli tasarımı, tamamen ayarlanabilir başlık konfor sağlar ve yorgunluğu azaltır.



Kodu	Açıklama	☐	Fiyat \$
GAW433	Otomatik kararırma	1/20	<b>25,92</b>

ERGONOMİK DİZAYN

MAKSİMUM KORUMA



## İÇ - DIŞ CEPHE RULOSU

### » BOYA SARFIYATINDA AZALMA VE DAHA FAZLA ÖRTÜCÜLÜK SAĞLAR.

BOYAYI İYİ EMER, SIÇRATMAZ VE YÜZEYDE İZ BIRAKMAZ. BOZUK SATIHLARDA YÜZEYİ TAM KAVRAR. KULLANIMDAN SONRA ÜRÜN YIKANMALI VE KURUMAYA BIRAKILMALIDIR.

Kodu	Açıklama		Fiyat ₺
BFR420	20 cm	25	65,00
BFR425	25 cm	25	68,00



## KALORİFER RULO FIRÇASI

### » ÇÖZÜCÜLERDEN ETKİLENMEZ.

RULONUZU İÇ VE DIŞ CEPHE YAGLI BOYA UYGULAMALARINDA KURU BİÇİMDE KULLANABİLİRSİNİZ. KULLANDIKTAN SONRA ÜZERİNDEKİ BOYA KURUMADAN TİNERLE TEMİZLEYEREK KURUMAYA BIRAKINIZ. RULONUZU BOYAYA DOYURARAK UYGULAMA YAPINIZ.

Kodu	Açıklama		Fiyat ₺
BFR010	10 cm, etilen	100	35,00
BFR010E	10 cm, etilen	100	31,00



BFR010 ←

→ BFR010E

## RULO YEDEĞİ



Rulonuzu iç ve dış cephe yağlı boya uygulamalarında kuru biçimde kullanabilirsiniz. Kullandıktan sonra üzerindeki boya kurumadan tinerle temizleyerek kurumaya bırakınız. Rulonuzu boyaya doyurarak uygulama yapınız.

Kodu	Açıklama		Fiyat ₺
BFR420Y	20 cm, etilen	50	37,00
BFR425Y	25 cm, etilen	45	39,00

## KALORİFER RULO YEDEĞİ



Rulonuzu iç ve dış cephe yağlı boya uygulamalarında kuru biçimde kullanabilirsiniz. Kullandıktan sonra üzerindeki boya kurumadan tinerle temizleyerek kurumaya bırakınız. Rulonuzu boyaya doyurarak uygulama yapınız.

Kodu	Açıklama		Fiyat ₺
BFR010Y	10 cm, etilen	10/500	8,00



## KORUMALI MUHAFAZALI MURÇ-KESKİ

MURÇ

KESKİ

PROFESYONEL

KORUMALI

ERGONOMİK

UZUN ÖMÜRLÜ

Profesyonel kullanım için uygundur. «  
Uzun kullanım ömrüne sahiptir.  
Plastik koruması, ekstra güvenlik sağlar.  
Tavlınmış özel alaşım çelik ve plastik koruma



Kodu	Açıklama	☐	Fiyat ₺
KBK102T	Keski, Muhafazalı 290mm	12/72	169,00
MTK31T	Murç, Muhafazalı 300mm	12/72	169,00

## BOYA, ALÇI, HARÇ KARIŞTIRICI UÇLARI

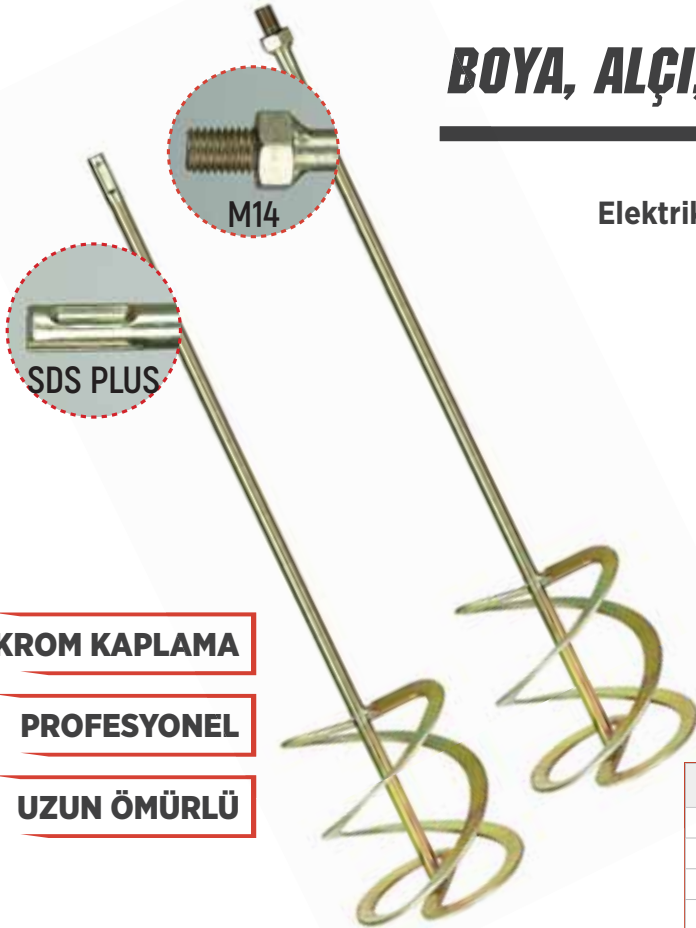

KROM KAPLAMA

PROFESYONEL

UZUN ÖMÜRLÜ

Elektrikli aletlerle alçı, boya ve harç karıştırmak «  
için kullanılır.  
Çelik konstrüksiyon.  
Çift bıçaklı ve koruma halkalı shaft.  
Mandrenli matkaplar için uygundur



Kodu	Açıklama	☐	Fiyat ₺
PRM080T	SDS PLUS 80x450MM	24	114,00
PRM100T	SDS PLUS 100x450MM	24	123,00
PRM120T	SDS PLUS 120X450MM	24	132,00
PRM12014T	M14 Bağlantı 120X600MM	12	206,00



## KABLO BAĞI

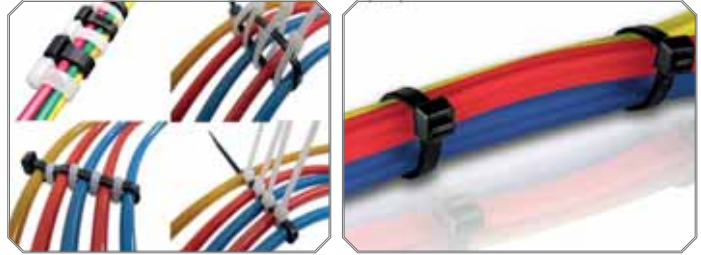

### BEYAZ

Kodu	Açıklama		Fiyat ₺
RHT0410200210 / S25100T	2.5X100 BEYAZ	100/50000	22,00
RHT0410200215 / S25150T	2.5X150 BEYAZ	100/40000	32,00
RHT0410200220 / S25200T	2.5X200 BEYAZ	100/25000	40,00
RHT0410200315 / S36150T	3.6X150 BEYAZ	100/25000	43,00
RHT0410200320 / S36200T	3.6X200 BEYAZ	100/20000	55,00
RHT0410200325 / S36250T	3.6X250 BEYAZ	100/18000	63,00
RHT0410200330 / S36300T	3.6X300 BEYAZ	100/17000	73,00
RHT0410200337 / S36370T	3.6X370 BEYAZ	100/15000	88,00
RHT0410200420 / S48200T	4.8X200 BEYAZ	100/18000	73,00
RHT0410200425 / S48250T	4.8X250 BEYAZ	100/15000	84,00
RHT0410200430 / S48300T	4.8X300 BEYAZ	100/14000	116,00
RHT0410200438 / S48380T	4.8X380 BEYAZ	100/12000	134,00
RHT0410200445 / S48450T	4.8X450 BEYAZ	100/9000	159,00
RHT0410200450 / S48500T	4.8X500 BEYAZ	100/7000	172,00
RHT0410200830 / S80300T	8.0X300 BEYAZ	100/6000	238,00
RHT0410200838 / S80380T	8.0X380 BEYAZ	100/5000	258,00
RHT0410200845 / S80450T	8.0X450 BEYAZ	100/4500	290,00
RHT0410200855 / S80550T	8.0X550 BEYAZ	100/3000	394,00
RHT0410200865 / S80650T	8.0X650 BEYAZ	100/2500	454,00
RHT0410200875 / S80750T	8.0X750 BEYAZ	100/2500	503,00

### SİYAH

Kodu	Açıklama		Fiyat ₺
RHT0410210210 / S25100BT	2.5X100 SİYAH	100/50000	22,00
RHT0410210215 / S25150BT	2.5X150 SİYAH	100/40000	32,00
RHT0410210220 / S25200BT	2.5X200 SİYAH	100/25000	40,00
RHT0410210315 / S36150BT	3.6X150 SİYAH	100/25000	43,00
RHT0410210320 / S36200BT	3.6X200 SİYAH	100/20000	55,00
RHT0410210325 / S36250BT	3.6X250 SİYAH	100/18000	63,00
RHT0410210330 / S36300BT	3.6X300 SİYAH	100/17000	73,00
RHT0410210337 / S36370BT	3.6X370 SİYAH	100/15000	88,00
RHT0410210420 / S48200BT	4.8X200 SİYAH	100/18000	73,00
RHT0410210425 / S48250BT	4.8X250 SİYAH	100/15000	84,00
RHT0410210430 / S48300BT	4.8X300 SİYAH	100/14000	116,00
RHT0410210438 / S48380BT	4.8X380 SİYAH	100/12000	134,00
RHT0410210445 / S48450BT	4.8X450 SİYAH	100/9000	159,00
RHT0410210450 / S48500BT	4.8X500 SİYAH	100/7000	172,00
RHT0410210830 / S80300BT	8.0X300 SİYAH	100/6000	238,00
RHT0410210838 / S80380BT	8.0X380 SİYAH	100/5000	258,00
RHT0410210845 / S80450BT	8.0X450 SİYAH	100/4500	290,00
RHT0410210855 / S80550BT	8.0X550 SİYAH	100/3000	394,00
RHT0410210865 / S80650BT	8.0X650 SİYAH	100/2500	454,00
RHT0410210875 / S80750BBT	8.0X750 SİYAH	100/2500	503,00



**PROFESYONEL EL ALETLERİ**



**RQDEX**



## TEKERLEKLİ TAKIM ÇANTASI



- » Büyük tekerlek ile kolay taşıma
- » 2 Adet metal kilit
- » Kapak üzerinde 2 Adet taşıma sapı
- » Çok amaçlı organizerli kapak
- » Teleskopik çelik sap
- » Sağlam gövde yapısı ile darbelere son derece dayanıklı

Kodu	Açıklama	📦	Fiyat ₺
OTCK028	380 x 595 x 420MM	1/2	2.071,00

## TEKERLEKLİ TAKIM ÇANTASI



- » Büyük tekerlek ile kolay taşıma
- » Teleskopik çelik sap
- » Kapak üzerinde 2 Adet taşıma sapı
- » Sağlam gövde yapısı ile darbelere son derece dayanıklı
- » Plastik kilit

Kodu	Açıklama	📦	Fiyat ₺
OTCKP028	Siyah	1/2	1.609,00

## ALÜMİNYUM SAPLI TAKIM ÇANTASI



- » Alüminyum Sap
- » Son derece dayanıklı gövde
- » Kapak üzerinde şeffaf organizer bölümü
- » Plastik kilit

Kodu	Açıklama	📦	Fiyat ₺
OTLC20	20"	4	933,00
OTLC22	22"	4	1.117,00
OTLC120	20" Jumbo Tip	4	993,00
OTLC122	22" Jumbo Tip	2	1.179,00



### JUMBO METAL KİLİTLİ TAKIM ÇANTASI



- » JUMBO tip
- » Çok amaçlı organizerli kapak
- » Sağlam gövde yapısı ile darbelere son derece dayanıklı
- » Metal kilit

Kodu	Açıklama		Fiyat ₺
OTCM113	13"	1/6	229,00
OTCM116	16"	1/6	412,00
OTCM119	19"	1/6	562,00
OTCM122	22"	1/2	928,00

### METAL KİLİTLİ TAKIM ÇANTASI



- » Çok amaçlı organizerli kapak
- » Sağlam gövde yapısı ile darbelere son derece dayanıklı
- » Metal kilit

Kodu	Açıklama		Fiyat ₺
OTCM013	13"	1/6	211,00
OTCM016	16"	1/6	359,00
OTCM019	19"	1/6	504,00
OTCM022	22"	1/4	829,00

### METAL KİLİTLİ GRİP TAKIM ÇANTASI



- » JUMBO tip
- » Çok amaçlı organizerli kapak
- » Sağlam gövde yapısı ile darbelere son derece dayanıklı
- » Metal kilit

Kodu	Açıklama		Fiyat ₺
OTCMG13	13"	1/6	226,00
OTCMG16	16"	1/8	385,00
OTCMG19	19"	1/8	519,00
OTCMG22	22"	1/6	913,00

### PLASTİK KİLİTLİ GRİP TAKIM ÇANTASI



- » Çok amaçlı organizerli kapak
- » Sağlam gövde yapısı ile darbelere son derece dayanıklı
- » Plastik kilit

Kodu	Açıklama		Fiyat ₺
OTCMGP13	13"	1/6	197,00
OTCMGP16	16"	1/8	335,00
OTCMGP19	19"	1/8	452,00
OTCMGP22	22"	1/6	795,00



## ORGANİZERLİ KLASİK TAKIM ÇANTASI



- » Çok amaçlı organizierli kapak
- » Sağlam gövde yapısı ile darbelere son derece dayanıklı
- » Plastik Kilitli

Kodu	Açıklama		Fiyat ₺
OTC0013	13"	1/6	143,00
OTC0016	16"	1/6	241,00
OTC0018	18"	1/6	369,00
OTC0021	21"	1/6	539,00

## TAŞINABİLİR KAPAKLI TAKIM ÇANTASI



- » Çok amaçlı taşınabilir organizierli kapak
- » Sağlam gövde yapısı ile darbelere son derece dayanıklı
- » Plastik kilit

Kodu	Açıklama		Fiyat ₺
OTYN015	15"	1/6	335,00
OTYN018	18"	1/6	460,00

## ORGANİZERLİ ÇEKMECELİ TAKIM ÇANTASI



- » Çok amaçlı organizierli kapak
- » Sağlam gövde yapısı ile darbelere son derece dayanıklı
- » Plastik Kilitli

Kodu	Açıklama		Fiyat ₺
OTCR017	17"	1/6	533,00
OTCR020	20"	1/6	735,00

## DÜZ KAPAKLI TAKIM ÇANTASI



- » Sağlam gövde yapısı ile darbelere son derece dayanıklı
- » Plastik Kilitli

Kodu	Açıklama		Fiyat ₺
OTCSR13	13"	1/6	118,00
OTCSR16	16"	1/6	199,00
OTCSR18	18"	1/6	284,00
OTCSR21	21"	1/6	424,00



### ORGANİZERLİ KLASİK TAKIM ÇANTASI



- »» Çok amaçlı organizierli kapak
- »» Sağlam gövde yapısı ile darbelere son derece dayanıklı
- »» Plastik Kilitli

Kodu	Açıklama		Fiyat ₺
OTCOR13	13"	1/6	129,00
OTCOR16	16"	1/6	215,00
OTCOR18	18"	1/6	319,00
OTCOR21	21"	1/6	471,00

### ORGANİZERLİ ÇEKMECELİ TAKIM ÇANTASI



- »» Çok amaçlı organizierli kapak
- »» Çok amaçlı çekmeceli
- »» Sağlam gövde yapısı ile darbelere son derece dayanıklı
- »» Plastik Kilitli

Kodu	Açıklama		Fiyat ₺
OTR017	17"	6	463,00
OTR021	21"	6	638,00

### TAŞINABİLİR ORGANİZERLİ ÇEKMECELİ TAKIM ÇANTASI



- »» Çok amaçlı taşınabilir organizierli kapak
- »» Çok amaçlı çekmeceli
- »» Sağlam gövde yapısı ile darbelere son derece dayanıklı
- »» Plastik Kilitli

Kodu	Açıklama		Fiyat ₺
OTRL017	17"	1/6	495,00
OTRL021	21"	1/6	668,00

### DÜZ KAPAKLI ÇEKMECELİ TAKIM ÇANTASI



- »» Çok amaçlı çekmeceli
- »» Sağlam gövde yapısı ile darbelere son derece dayanıklı
- »» Plastik Kilitli

Kodu	Açıklama		Fiyat ₺
OTCRS017	17"	6	415,00
OTCRS021	21"	6	580,00



## EKO TAKIM ÇANTASI



- » Sağlam gövde yapısı ile darbelere son derece dayanıklı
- » Plastik Kilitli

Kodu	Açıklama	📦	Fiyat ₺
OTCET12	12"	6	88,00
OTCET16	16"	6	145,00

## EKO TAKIM ÇANTASI



- » Sağlam gövde yapısı ile darbelere son derece dayanıklı
- » Plastik Kilitli

Kodu	Açıklama	📦	Fiyat ₺
OTCST12	12" şeffaf	6	138,00
OTCST16	16" şeffaf	6	230,00

## PROFESYONEL KUMAŞ ALET ÇANTASI

**YENİ  
ÜRÜN**

**600D  
POLYESTER**



**SUYA DAYANIKLI**



- » Askılı Kullanım
- » Multi Fonksiyonel, çok gözlü
- » Suya dayanıklı **OXFORD** Kumaş

Kodu	Açıklama	📦	Fiyat \$
CRB02	50x32x24cm	1	48,60

## KUMAŞ ALET ÇANTASI

**YENİ  
ÜRÜN**

**600D  
POLYESTER**



**SUYA DAYANIKLI**



- » Askılı Kullanım
- » Multi Fonksiyonel, çok gözlü
- » Suya dayanıklı **OXFORD** Kumaş

Kodu	Açıklama	📦	Fiyat \$
CRB03	45x25x25cm	1	36,45



## DEEP PRO ORGANİZERLER



» Çeşitli çivi, vida, somun, pul, dübel vb. hırdavat malzemelerini kolayca organize ederek karışıklığı gidermenize yardımcı sağlar.

» Plastik Kilitli

Kodu	Açıklama		Fiyat ₺
OTPC17	35x43x11cm, kutulu	6	845,00

## DEEP PRO ORGANİZERLER



» Çeşitli çivi, vida, somun, pul, dübel vb. hırdavat malzemelerini kolayca organize ederek karışıklığı gidermenize yardımcı sağlar.

» Plastik Kilitli

Kodu	Açıklama		Fiyat ₺
OTPCS17	35x43x11cm, bölmeli	6	634,00

## KLASİK ORGANİZER



» Çeşitli çivi, vida, somun, pul, dübel vb. hırdavat malzemelerini kolayca organize ederek karışıklığı gidermenize yardımcı sağlar.

» Plastik Kilitli

Kodu	Açıklama		Fiyat ₺
CNSORG9	230x150x33 mm	24	68,00
CNSORG11	276x203x42 mm	24	102,00
CNSORG13	324x247x51 mm	12	152,00

## KLASİK ORGANİZER



» Çeşitli çivi, vida, somun, pul, dübel vb. hırdavat malzemelerini kolayca organize ederek karışıklığı gidermenize yardımcı sağlar.

» Plastik Kilitli

Kodu	Açıklama		Fiyat ₺
OTK0005	5"	36	40,00
OTK0007	7"	36	56,00
OTK0010	10"	24	98,00
OTK0013	13"	12	177,00
OTK0018	18"	12	231,00
OTK0024	24"	6	327,00



## AVADANLIKLAR



### TURUNCU

Kodu	Açıklama		Fiyat ₺
OTR10	103x165x75	60	33,00
OTR15	125x195x90	60	53,00
OTR20	152x245x122	60	71,00
OTR25	200x300x130	30	102,00
OTR30	217x360x155	30	138,00
OTR35	265x420x177	20	189,00
OTR40	310x490x195	12	272,00

### SİYAH

Kodu	Açıklama		Fiyat ₺
OTS10	103x165x75	60	27,00
OTS15	125x195x90	60	41,00
OTS20	152x245x122	60	56,00
OTS25	200x300x130	30	74,00
OTS30	217x360x155	30	105,00
OTS35	265x420x177	20	140,00
OTS40	310x490x195	12	193,00

### GRİ

Kodu	Açıklama		Fiyat ₺
OTG10	103x165x75	60	33,00
OTG15	125x195x90	60	53,00
OTG20	152x245x122	60	71,00
OTG25	200x300x130	30	102,00
OTG30	217x360x155	30	138,00
OTG35	265x420x177	20	189,00
OTG40	310x490x195	12	272,00

## PLASTİK ÇEKMECELİ KUTU



Kodu	Açıklama		Fiyat ₺
OTK10	85x120x40	50	48,00
OTK20	100x140x52	40	68,00
OTK30	110x120x62	40	86,00
OTK31	110x120x62	40	93,00
OTK32	110x120x62	40	99,00
OTK35	110x170x65	40	96,00
OTK40	124x196x80	32	139,00
OTK45	175x230x110	24	244,00
OTK50	140x230x98	32	190,00
OTK55	212x302x126	12	367,00
OTK56	212x302x126	12	443,00
OTK60	260x340x150	6	532,00





## BAHÇE EKİPMANLARI



herly



## AKÜLÜ İLAÇLAMA POMPASI

### FPSB16

# 16LT

GÜÇ: 12 VDC - 8 Ah  
İLAÇ DEPOSU: 16 LT  
BASINÇ: 0.48 Mpa  
SIVI ATIŞ MESAFESİ (YATAY) : 5M  
SÜREKLİ ÇALIŞMA SÜRESİ: 5 Saat  
AĞIRLIK Net/ Brüt: 7.5 / 8.5 Kg  
Koli Adet: 1 Adet

**Fiyat: \$ 60,00**



TEK ŞARJLI  
5 Saat Çalışma



**ORIENT**  
PROFESSIONAL EXPERIENCE

PÜSKÜRTME UÇLARI DAHİLDİR



4 RENK SEÇENEĞİ

## BASINÇLI SU POMPASI



Ergonomik dizayn  
Kaymaz tutma kolu

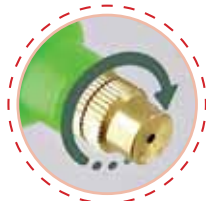

Ayarlanabilir  
püskürtme ucu



**ORIENT**  
BASINÇLI SU POMPASI  
2 LT

### 2 Lt Kapasite Dayanıklı Pvc Gövde Pirinç püskürtme memesi

Üstten çekmeli pompası sayesinde içerisine koymuş olduğunuz ilacı karıştırma imkanı sunabilmektedir. 15-25 civarında pompalama işlemi yapılarak kullanabilirsiniz. Baş parmak için dizayn edilen püskürtme mandalı ile fişkırtma işlemi yapılmaktadır. Ayarlanabilir uç kısmı ile fişkırtma oranlarını ayarlayıp istediğiniz noktaya atış yapılması sağlanmıştır. Modüler yapısı sayesinde kolay temizlenebilir.



Kodu	Açıklama	30	Fiyat ₺
FPS001T	2 Lt, Basınçlı		68,00



## OTOMATİK HORTUM MAKARASI



**25M+1.5M**  
BAHÇE HORTUMU

180° Döner Braket

Duvara monte

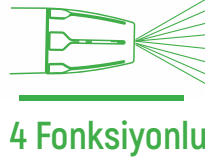

Duvara Montaj

KODU		Fiyat \$
HL2301	1	112,00

## TEKERLEKLİ HORTUM MAKARASI 1/2"



**60 Mt.**  
HORTUM MAKARASI

1/2" HORTUM TİPİ

BASİT KURULUM



Paslanmaz Alüminyum

Sağlam Sarma Kulpu

Dayanıklı Gövde

Kolay Hareket Sağlayan Tekerlekler

Paslanmaz Alüminyum

KODU		Fiyat \$
HL2302	5	31,00

## HORTUM MAKARASI 1/2"



**60 Mt.**  
HORTUM MAKARASI

1/2" HORTUM TİPİ

BASİT KURULUM

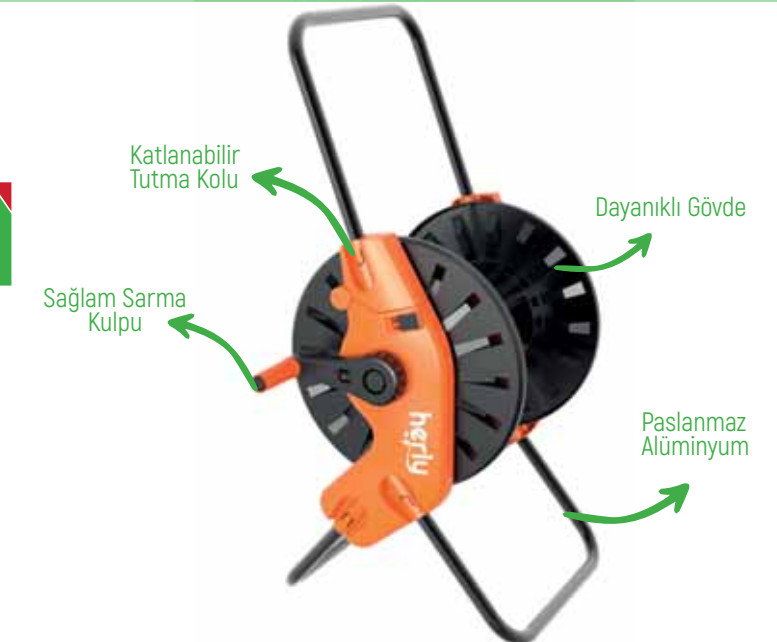

Katlanabilir Tutma Kolu

Dayanıklı Gövde

Sağlam Sarma Kulpu

Paslanmaz Alüminyum

KODU		Fiyat \$
HL2303	5	28,00

**SPREY TABANCA SETİ**

8 Fonksiyonlu



KODU		Fiyat \$
HL2201	40	8,55

1 Adet 8 Fonksiyonlu Su Tabancası  
1 Adet 1/2" Stoplu Hortum Bağlantısı  
1 Adet 1/2" Konnektör  
1 Adet 1/2 -3/4" Musluk Adaptörü

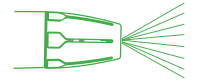
**SPREY TABANCA SETİ**

3 Fonksiyonlu



KODU		Fiyat \$
HL2202	40	8,04

1 Adet 3 Fonksiyonlu Su Tabancası  
1 Adet 1/2" Stoplu Hortum Bağlantısı  
1 Adet 1/2" Konnektör  
1 Adet 1/2 -3/4" Musluk Adaptörü

**SPREY TABANCA SETİ**

8 Fonksiyonlu



KODU		Fiyat \$
HL2203	40	8,29

1 Adet 8 Fonksiyonlu Su Tabancası  
1 Adet 1/2" Stoplu Hortum Bağlantısı  
1 Adet 1/2" Konnektör  
1 Adet 1/2 -3/4" Musluk Adaptörü

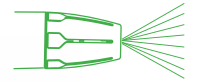
**SPREY TABANCA SETİ**

3 Fonksiyonlu



KODU		Fiyat \$
HL2204	40	7,95

1 Adet 3 Fonksiyonlu Su Tabancası  
1 Adet 1/2" Stoplu Hortum Bağlantısı  
1 Adet 1/2" Konnektör  
1 Adet 1/2 -3/4" Musluk Adaptörü

**SPREY TABANCA**

8 Fonksiyonlu



KODU		Fiyat \$
HL2101	30	4,62

1 Adet 8 Fonksiyonlu Su Tabancası

**SPREY TABANCA SETİ**

4 Fonksiyonlu



KODU		Fiyat \$
HL1201	50	3,08

1 Adet 4 Fonksiyonlu Su Tabancası  
1 Adet 1/2" Stoplu Hortum Bağlantısı  
1 Adet 1/2" Konnektör  
1 Adet 1/2 -3/4" Musluk Adaptörü



## SPREY TABANCA SETİ



8 Fonksiyonlu



KODU		Fiyat \$
HL1202	50	5,13

1 Adet 8 Fonksiyonlu Su Tabancası  
1 Adet 1/2" Stoplu Hortum Bağlantısı  
1 Adet 1/2" Konnektör  
1 Adet 1/2 -3/4" Musluk Adaptörü

## SPREY TABANCA SETİ



8 Fonksiyonlu



KODU		Fiyat \$
HL1203	50	5,13

1 Adet 8 Fonksiyonlu Su Tabancası  
1 Adet 1/2" Stoplu Hortum Bağlantısı  
1 Adet 1/2" Konnektör  
1 Adet 1/2 -3/4" Musluk Adaptörü

## SPREY TABANCA SETİ



9 Fonksiyonlu



KODU		Fiyat \$
HL1205	50	5,67

1 Adet 9 Fonksiyonlu Su Tabancası  
1 Adet 1/2" Stoplu Hortum Bağlantısı  
1 Adet 1/2" Konnektör  
1 Adet 1/2 -3/4" Musluk Adaptörü

## SPREY TABANCA SETİ

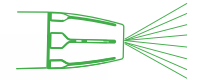

2 Fonksiyonlu



KODU		Fiyat \$
HL1206	50	3,78

1 Adet 2 Fonksiyonlu Su Tabancası  
1 Adet 1/2" Stoplu Hortum Bağlantısı  
1 Adet 1/2" Konnektör  
1 Adet 1/2 -3/4" Musluk Adaptörü

## SPREY TABANCA SETİ

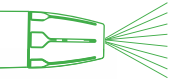

2 Fonksiyonlu



KODU		Fiyat \$
HL1207	50	4,53

1 Adet 2 Fonksiyonlu Su Tabancası  
1 Adet 1/2" Stoplu Hortum Bağlantısı  
1 Adet 1/2" Konnektör  
1 Adet 1/2 -3/4" Musluk Adaptörü

## SPREY TABANCA SETİ

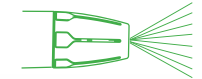

4 Fonksiyonlu



KODU		Fiyat \$
HL1204	50	2,70

1 Adet 4 Fonksiyonlu Su Tabancası  
1 Adet 1/2" Stoplu Hortum Bağlantısı  
1 Adet 1/2" Konnektör  
1 Adet 1/2 -3/4" Musluk Adaptörü

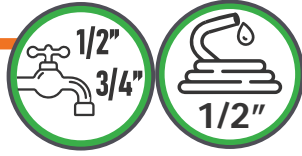
**HORTUM BAĞLANTI SETİ**

KODU		Fiyat \$	
HL1401	120	1,62	1 Adet 1/2" Stoplu Hortum Bağlantısı 1 Adet 1/2" Konnektör 1 Adet 1/2 -3/4" Musluk Adaptörü

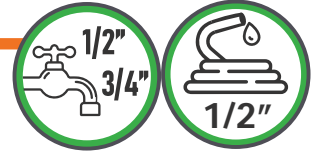
**HORTUM BAĞLANTI SETİ**

KODU		Fiyat \$	
HL1403	120	2,07	1 Adet 1/2" Stoplu Hortum Bağlantısı 1 Adet 1/2" Konnektör 1 Adet 1/2 -3/4" Musluk Adaptörü

**MUSLUK ADAPTÖRÜ**

KODU		Fiyat \$
HL1404	200	1,56

**HORTUM ADAPTÖRÜ**

KODU		Fiyat \$
HL1405	250	0,56

**HORTUM ADAPTÖRÜ**

KODU		Fiyat \$
HL1406	250	0,64

**3'LÜ BAHÇE SETİ**

KODU	AÇIKLAMA		Fiyat ₺
RHT2207200003 / HL431T	Kürek Çapa Tırmık	14	338,00

**KATLANABİLİR SU SEBİLİ****5,5 LT**

KODU		Fiyat \$
BOW55Y	24	6,82
BOW55K	24	6,82

# PALET STREÇİ



## MÜKEMMEL AMBALAJLAMA

Palet streç ile ambalajlama sayesinde sarılan ürünler oldukça dayanıklı olup darbelere karşı hiçbir sorun yaratmamaktadır. Bu streç film asla koku ve tat bırakmamaktadır. Palet streç meydana gelen yağmur gibi doğa olaylarından etkilenmeyerek ürünleri en iyi şekilde korur. Maliyet ve kullanım kolaylığı ile en çok tercih edilen paketleme malzemeleri arasında ilk sıralarda yer almaktadır. Şeffaf bir görünüme sahiptir. Satış açısından kolaylık sunacaktır. Streç film sıcak ve soğuğa karşı dayanıklı olarak üretilmektedir. Yüzde 100 doğa dostu olarak geri dönüşüm özelliği ile oldukça beğenilen bir üründür.

KODU	ENİ	BOYU	KALINLIK	AĞIRLIK		FİYAT
BNLS1712	50 Cm	103 Mt	17 MİKRON	1.20 KG	6	<b>\$6,00</b>
BNLS1715	50 Cm	141 Mt	17 MİKRON	1.50 KG	6	<b>\$7,00</b>

# RODEX

# RODEX



PREMIUM QUALITY TOOLS

RODEX TOOLS

PREMIUM QUALITY TOOLS

RODEX TOOLS



## RODEX



## RODEX



Daha fazla detaylı bilgi için web sitesimizi ziyaret edin.



[www.rodextools.com](http://www.rodextools.com)



# POLİÜRETAN KÖPÜKLER



**Akfix®**



## PU GENEL AMAÇLI KÖPÜK

# 805

Akfix 805, havadaki nem ile kürlenmiş ve genişlemiş tek komponentli aerosol poliüretan köpüktür.

MÜKEMMEL  
YAPIŞIR

11 METRE  
METRİK VERİM

4 MEVSİM  
KULLANIM



## PROFESYONEL PU KÖPÜK

# 805P

Akfix 805P, özel uygulama tabancası ile kullanılabilen ve havadaki nem ile kürlenmiş poliüretan köpüktür.

28 METRE  
METRİK VERİM

MÜKEMMEL  
YAPIŞIR

4 MEVSİM  
KULLANIM



Ürün uygulama videosu için lütfen QR kodu okutunuz.



### UYGULAMA ALANLARI

- Kapı ve pencere kasalarının montajında ve izolasyonunda.
- Elektrik tesisatlarının, sıcak ve soğuk su borularının izolasyonunda.
- Büyük boşlukların doldurulmasında.
- Genel amaçlı bir dolgu, yapıştırma ve yalıtım malzemesi olarak.
- Çatı konstrüksiyonlarında tüm açıklıkların sızdırmazlığında.

### ÖZELLİKLER

- Ozon tabakasına zarar veren herhangi bir itici gaz içermez.
- Çok amaçlı kolay kullanım özelliği.
- Mükemmel yapışma özelliği.
- Yüksek doldurma kapasitesi.
- Çekme yapmaz.
- Neme ve sıcaklığa bağlı olmak üzere 45 litreye kadar verim.
- Yüksek termal ve akustik izolasyon değeri.

Ürün Kodu	Stok Kodu	Hacmi	Koli İçi Adedi	Fiyat €
805	FA011	750 ml / 850 gr	12	4,70
805	FA012	500 ml / 570 gr	12	3,30
805	FA013	300 ml / 350 gr	12	2,75



### UYGULAMA ALANLARI

- Kapı ve pencere kasalarının montajında ve izolasyonunda.
- Elektrik tesisatlarının, sıcak ve soğuk su borularının izolasyonunda.
- Boşlukların doldurulmasında.
- Genel amaçlı bir dolgu, yapıştırma ve yalıtım malzemesi olarak.
- Çatı konstrüksiyonlarında tüm açıklıkların sızdırmazlığında.

### ÖZELLİKLER

- Ozon tabakasına zarar veren herhangi bir itici gaz içermez.
- Tabancalı uygulama sayesinde yüksek metrik verim.
- Mükemmel yapışma özelliği.
- Çekme yapmaz.
- Yüksek metrik verim
- Tekrar kullanılabilirlik ve daha rahat uygulanabilme.
- Neme ve sıcaklığa bağlı olmak üzere 45 litreye kadar verim.
- Yüksek termal ve akustik izolasyon değeri.

Ürün Kodu	Stok Kodu	Hacmi	Koli İçi Adedi	Fiyat €
805P	FA001	750 ml / 850 gr	12	4,90





# GENEL AMAÇLI KÖPÜK

## 600

Akfix 600, havadaki nem ile kürleşen ve genişleyen tek komponentli aerosol poliüretan köpüktür.

### UYGULAMA ALANLARI

- Kapı ve pencere kasalarının montajında ve izolasyonunda.
- Elektrik tesisatlarının, sıcak ve soğuk su borularının izolasyonunda.
- Büyük boşlukların doldurulmasında.
- Genel amaçlı bir dolgu, yapıştırma ve yalıtım malzemesi olarak.
- Çatı konstrüksiyonlarında tüm açıklıkların sızdırmazlığında.

### ÖZELLİKLER

- Ozon tabakasına zarar veren herhangi bir itici gaz içermez.
- Çok amaçlı kolay kullanım özelliği.
- Mükemmel yapışma özelliği.
- Yüksek doldurma kapasitesi.
- Çekme yapmaz.
- Neme ve sıcaklığa bağlı olmak üzere 45 litreye kadar verim.
- Yüksek termal ve akustik izolasyon değeri.

Ürün Kodu	Stok Kodu	Hacmi	Koli İçi Adedi	Fiyat €
600	FA006	750 ml / 600 gr	12	<b>3,30</b>



**MÜKEMMEL  
YAPIŞIR**

**8 METRE  
METRİK VERİM**

**4 MEVSİM  
KULLANIM**



### TEKNİK ÖZELLİKLER

Kimyasal yapısı	: Poliüretan	
Kürleşme Mekanizması	: Nem ile	
Yoğunluk	: 22±3 kg/m <sup>3</sup>	(ASTM D1622)
Kabuk Bağlama Süresi (1 cm)	: 7±3 dk.	(ASTM C1620)
Kesilebilme Süresi (1cm)	: 30-45 dk.	(ASTM C1620)
Kürleşme Süresi	: 24 saat	
Köpük Rengi	: Açık Sarı	
Verim	: 20-32 L	(ASTM C1536)
Genleşme miktarı	: % 200 - 250	
Çekme miktarı	: % 0	
Yanma Sınıfı	: B3	(DIN 4102)
Termal İletkenlik	: 0,036 W/m.k ( 20°C 'de )	(DIN 52612)
Basınç Dayanımı	: 0,03 MPa	(DIN 53421)
Su Emme	: Hacimce maks. % 1	(DIN 53428)
Sıcaklık dayanımı	: -40°C ile +80°C	
Uygulama Sıcaklığı	: -2°C ile +30°C	
Teneke Sıcaklığı	: +5°C ile +30°C	

Belirtilen değerler 23±2°C ve %50±5 nem içeren ortamda elde edilmiştir.





## PU MEKANİK VALFLİ KÖPÜK

# 940

Akfix 940, havadaki nem ile kurlaşen ve genleşen, özel mekanik valfi sayesinde kullanım öncesi ve sonrası tıkanmayan tekrar kullanılabilir özelliğine sahip poliüretan köpüktür.

TEKRAR  
KULLANILABİLİR

10 METRE  
METRİK VERİM

4 MEVSİM  
KULLANIM



## PU KAPI VE PENCERE KÖPÜĞÜ

# 806

Akfix 806, özellikle kapı ve pencere kasalarının montajı için geliştirilmiş düşük genleşme özelliğine sahip poliüretan köpüktür.

28 METRE  
METRİK VERİM

MÜKEMMEL  
YAPIŞIR

4 MEVSİM  
KULLANIM



### UYGULAMA ALANLARI

- Kapı ve pencere kasalarının montajı ve izolasyonunda.
- Havalandırma kanallarının duvar, zemin, tavan ile aralarında kalan boşlukların doldurulmasında.
- Elektrik bağlantılarının ve su borularının izolasyonu vb. uygulamalarda.
- Çatı konstrüksiyonlarında tüm açıklıkların sızdırmazlığında.

### ÖZELLİKLER

- Tekrar kullanılabilirlik : İlk kullanımdan sonra tekrar tekrar kullanabilmeyi sağlayan özel valf sistemi.
- Yatay veya dikey depolansa bile valf tıkanmaz.
- Özel pipeti sayesinde daha hassas kullanım imkanı verir.
- Yüksek verim ve hacim sağlayan formülasyona sahiptir.

Ürün Kodu	Stok Kodu	Hacmi	Koli İçi Adedi	Fiyat €
940	FA010	750 ml / 850 gr	12	5,30

### UYGULAMA ALANLARI

- Kapı ve pencere kasalarının montajı ve izolasyonunda.
- Elektrik tesisatlarının, sıcak ve soğuk su borularının izolasyonunda.
- Boşlukların, çatlak ve deliklerin doldurulması ve yalıtımında.

### ÖZELLİKLER

- Mükemmel yapıştırma ve dolgu özelliği.
- Ozon tabakasına zarar verecek herhangi bir gaz içermez.
- Yüksek termal ve akustik izolasyon değeri.
- Düşük genleşme.
- Kontrolsüz şişme olmadığı için köpük kapı ve pencere kasalarından dışarı taşmaz. Bu sayede ekstra sarfiyatın önüne geçilmiş olur.
- Genleşmesi düşük olduğundan kapı ve pencere kasalarında kasmaların önüne geçer.

Ürün Kodu	Stok Kodu	Hacmi	Koli İçi Adedi	Fiyat €
806	FA021	750 ml / 850 gr	12	5,70





## PU MAXIMUM KÖPÜK

# MAXIMUM

Akfix Maximum, havadaki nem ile kürleşen ve genleşen, özellikle kapı ve pencere kasalarının montajı için geliştirilmiş, maximum verim ve düşük genleşme özellikli poliüretan köpüktür.

17 METRE  
METRİK VERİM

MAKSİMUM  
VERİM

4 MEVSİM  
KULLANIM



## PU MEGA PROFESYONEL KÖPÜK

# 850

Akfix 850 Mega, özel uygulama tabancası ile kullanılabilen, nem ile kürleşip ve genleşen genel amaçlı bir aerosol poliüretan köpüktür.

30 METRE  
METRİK VERİM

MİNİMUM  
GENLEŞME

4 MEVSİM  
KULLANIM



### UYGULAMA ALANLARI

- Kapı ve pencere çerçevelerinin montajında.
- Metal, ahşap ve plastik doğrama montajında.
- Köpüğün az genleşmesinin istendiği yerlerde.
- Isı ve ses izolasyonu sağlamada.
- Elektrik tesisatlarının, sıcak ve soğuk su borularının izolasyonunda.

### ÖZELLİKLER

- Standart dolum köpüklerden iki kat daha fazla verim elde edilir.
- Kapı ve pencere kasalarını kasmaz. Köpük firesini azaltır.
- 5 dakika gibi kısa sürede yapışmazlık süresine ulaşır ve 45 dak. içerisinde kesilebilir.

Ürün Kodu	Stok Kodu	Hacmi	Koli İçi Adedi	Fiyat €
MAXIMUM	FA002	850 ml / 1000 gr	12	<b>6,20</b>

### UYGULAMA ALANLARI

- Kapı ve pencere kasalarının montajı ve izolasyonunda.
- Boşlukların, deliklerin ve büyük çatlakların doldurulmasında.
- Elektrik tesisatlarının, sıcak ve soğuk su borularının izolasyonunda kullanılır.

### ÖZELLİKLER

- 65 Litreye kadar verim.
- Pek çok inşaat malzemesine mükemmel yapışma.
- Tabancalı uygulama sayesinde yüksek metrik verim ve ekonomik kullanım.
- Ozon tabakasına zarar verebilecek herhangi bir itici gaz içermez.
- Yüksek termal ve akustik izolasyon değeri.

Ürün Kodu	Stok Kodu	Hacmi	Koli İçi Adedi	Fiyat €
850	FA007	850 ml / 1000 gr	12	<b>6,20</b>



**YENİ  
ÜRÜN**



# Therm Coat

## TERMAL & AKUSTİK YALITIM KÖPÜĞÜ

Yapılarda ve evlerde üst kalite ısı ve ses yalıtımı sağlayan Poliüretan köpüktür. Ek yeri ve boşluk oluşturmadan yekpare ve eşsiz bir termal izolasyon sağlar. Polistiren ısı izolasyon levhası, cam yünü ve taş yünü gibi geleneksel yalıtım metotlarına yenilikçi bir alternatiftir. Tabanca ile uygulanır, tek komponentlidir. Ozon tabakasına zarar verebilecek itici gazlar içermez.

### UYGULAMA ALANLARI

Çatılar, tavan araları, dış cepheler, temeller, bodrumlar, su basmanlar, zeminler, iç duvarlar, katlar arası örtüşmeler, iç bölümler, tavanlar ve kilerlerde, Binaların yapısal elemanları, alkon, kemeraltı, kapılar, pencere eğimleri, boru ve kanallar, tank gibi eğimli yüzeylerde, bozuk ve düzensiz tüm yüzeylerde, Araç kasası ve araç römorklarında, garajlarda, bot, yat, tekne ve benzeri her türlü deniz aracında kullanılır.

### ÖZELLİKLER

Tüm yapı malzemelerine mükemmel yapışma sağlar. Düzensiz, ulaşılması zor ve geleneksel izolasyon malzemelerinin uygulanmasının mümkün olmadığı alanlarda rahatlıkla uygulanabilir, Mükemmel termal izolasyon değeri (0.025 W/m.K). Termal köprü oluşumunu engeller.

Yoğunlaşma noktası oluşumunu engeller. Yaklaşık 40cm mesafeden, normal uygulama hızı ile 1.5cm kalınlıkta uygulandığında bir teneke ile 3m<sup>2</sup> ye kadar alanın yalıtımı yapılır, Uygulandıktan sonra vidalama, dübelleme gibi mekanik sabitlemeye gerek duyulmaz. Üzeri boyanabilir,



Ürün uygulama  
videosu için lütfen  
QR kodu okutunuz.



# Yüksek kaliteli termal ve akustik yalıtım için mükemmel tercih!

## TEKNİK ÖZELLİKLER

Kimyasal Yapısı	: Poliüretan Prepolimer
Kır Mekanizması	: Nem ile Kırılma
Yoğunluk	: 17-28 kg/m <sup>3</sup> (ASTM D1622)
Kabuk bağlama Süresi	: 4 dk. (ASTM C1620)
Kırılma Süresi	: 24 saat
Köpük Rengi	: Mavi
Verim	: 1,5cm genişliğinde 3m <sup>2</sup>
Termal iletkenlik	: 0,025 W/m.K (20°C) (DIN 52612)
R Değeri	: 5,66 (inch başına)
Basınç Dayanımı	: 0,03 MPa (DIN 53421)
Yangın Sınıfı	: B3 (DIN 4102-1)
İdeal Teneke Sıcaklığı	: min. 5°C max. 30°C
Sıcaklık Dayanımı	: - 75°C ile +115°C arası
İdeal Uygulama Sıcaklığı	: +5°C ile +30°C arası

Belirtilen değerler 23±2°C ve %50±5 nem içeren ortamda elde edilmiştir.

Ürün Kodu	Stok Kodu	Hacmi	Koli İçi Adedi	Fiyat €
THERMCOAT	FA014	850 ml/930gr Br.	12	<b>8,00</b>



# Hızlı - Kolay - Pratik





DOLDURUR, YAPIŞTIRIR, İZOLE EDER

# 967P

## PU HIZLI YAPIŞTIRICI KÖPÜK

Akfix 967P, ortamdaki nem ile çok hızlı kurlaşan yapıştırma amaçlı aerosol, tek komponentli poliüretan köpüktür. Başta ısı yalıtım levhaları olmak üzere her türlü inşaat malzemelerinin hızlı ve güçlü yapıştırılmasında kullanılır. 60 saniye içerisinde ilk tutunma gerçekleşir ve 5 dakika sonra güvenli şekilde yapışır.



### ÖZELLİKLER

- Mükemmel yapışma ve dolgu özelliği ile yüksek ısı yalıtımı sağlar.
- Diğer mantolama işlemlerine göre hızlı kurlaşım uygulanabildiği için % 30-40 zaman tasarrufu sağlar.
- Diğer mantolama işlemlerine göre % 30-40 daha ekonomiktir.
- Polistiren ısı levhaları (XPS ve EPS) ve diğer inşaat materyallerine çok güçlü yapışma sağlar.
- Ortalama 30 dakika içerisinde ısı levhalarının dübellenmesine imkân verir.
- Kurlama esnasında minimum genişleme yapar.
- Yapıştırma harcı gibi ürünlere kıyasla daha hafiftir, binaya ek yük getirmez.
- Kurduktan sonra sertleşen köpük kesilebilir, zımparalanabilir, boyanabilir.
- Kûf tutmaz ve su geçirmez. Ozon tabakasına zarar verebilecek herhangi bir itici gaz içermez. DIN 4102 standardına göre B3 sınıfına girer.



### UYGULAMA ALANLARI

Isı yalıtım plakalarının yapıştırılmasında ve montajında. Ahşap, beton, metal, tuğla vb malzemelerin yapıştırılması ve montajında Alçıpan, OSB levha, beton, seramik, PVC panel, süpürgelikler, mineral yün, EPS / XPS ve daha birçok malzemenin yapıştırılması için kullanılabilir. Minimum köpük genişlemesinin arzu edildiği uygulamalarda. Kapı ve pencere çerçevelerinin montajı ve izolasyonunda



Ürün uygulama videosu için lütfen QR kodu okutunuz.



MINİMUM GENİŞLEME



MAKSİMUM VERİM



MÜKEMMEL YAPIŞMA



YANGINA DAVANIKLI

Ürün Kodu	Stok Kodu	Hacmi	Koli İçi Adedi	Fiyat €
967P	FA967	750 ml / 850 gr	12	6,20





## XPS, EPS ve ISI YALITIM LEVHALARI PU YAPIŞTIRICI KÖPÜK

# 960

Akfix 960 Yapıştırıcı Köpük, havadaki nem ile çok hızlı kurlaşan yapıştırma amaçlı poliüretan köpüktür.

9 m<sup>2</sup> 'YE  
VARAN VERİM

MİNİMUM  
GENLEŞME

4 MEVSİM  
KULLANIM



Ürün uygulama videosu için lütfen QR kodu okutunuz.



## XPS, EPS ve ISI YALITIM LEVHALARI PROFESYONEL PU YAPIŞTIRICI KÖPÜK

# 960P

Akfix 960P Yapıştırıcı Köpük, havadaki nem ile çok hızlı kurlaşan yapıştırma amaçlı poliüretan köpüktür.

14 m<sup>2</sup> 'YE  
VARAN VERİM

MİNİMUM  
GENLEŞME

4 MEVSİM  
KULLANIM



Ürün uygulama videosu için lütfen QR kodu okutunuz.



### UYGULAMA ALANLARI

- Isı yalıtım plakalarının yapıştırılmasında ve montajında
- Ahşap, beton, metal, tuğla vb. malzemelerin yapıştırılması ve montajında
- Minimum köpük genleşmesinin arzu edildiği uygulamalarda
- Kapı ve pencere çerçevelerinin montajı ve izolasyonunda

### ÖZELLİKLER

- Mükemmel yapışma ve dolgu özelliği ile yüksek ısı yalıtımı sağlar.
- Diğer mantolama işlemlerine göre % 30-40 zaman tasarrufu sağlar.
- Kullanımı kolaydır. Bu sayede iş gücünü azaltır.
- Diğer mantolama işlemlerine göre % 30-40 daha ekonomiktir.
- Polistiren ısı levhalarına (XPS ve EPS) çok güçlü yapışma sağlar.
- Anında tutunma sağlar. Ortalama 2 saat içerisinde ısı levhalarının dübellesmesine imkân verir.
- Bir teneke, maksimum 9 m<sup>2</sup>'ye kadar ısı levhasının yapıştırılmasına imkân verir.
- Nem ve sıcaklığına bağlı olarak 45 litreye kadar yüksek verim.
- Kuruma esnasında minimum genleşme yapar. Kurumanın ardından hacim kaybetmez ve şişmez.

Ürün Kodu	Stok Kodu	Hacmi	Koli İçi Adedi	Fiyat €
960	FA019	750 ml / 850 gr	12	<b>5,90</b>



### UYGULAMA ALANLARI

- Mantolama uygulaması esnasında ısı yalıtım levhalarının yapıştırılmasında kullanılır.
- Xps, eps ve söve yapıştırmada kullanılır.
- Ahşap, beton, metal, tuğla vb. malzemelerin yapıştırılmasında ve montajında.
- Genleşmenin minimum düzeyde olması istenen uygulamalarda.

### ÖZELLİKLER

- Polistiren ısı levhalarına ( XPS ve EPS ) çok güçlü yapışma sağlar.
- Anında tutunma sağlar. Ortalama 2 saat içerisinde ısı levhalarının dübellemesine imkan verir.
- Bir mantolama köpüğü, 14 m<sup>2</sup> 'ye varan ısı levhasının yapıştırılmasına imkan verir.
- Kuruma esnasında minimum genleşme yapar, kurumanın ardından hacim kaybetmez ve alternatif ısı levhası yapıştırma harcına kıyasla daha hafiftir, binaya yük getirmez.
- İşçilik ve zaman maliyetlerinde %40'a varan tasarruf sağlar.

Ürün Kodu	Stok Kodu	Hacmi	Koli İçi Adedi	Fiyat €
960P	FA009	750 ml / 850 gr	12	<b>6,00</b>





## YANGINA DAYANIKLI B1 PU KÖPÜK

# 820

Akfix 820, nem ile kürleşen, tek komponentli, 217 dakikaya kadar yangın dayanımı olan, Profesyonel PU köpüktür.

**YANGINA  
217 DAKİKA  
DAYANIR**

**GAZ VE DUMANA  
KARŞI ETKİLİ  
İZOLASYON SAĞLAR**

**PEK ÇOK YÜZEYE  
MÜKEMMEL  
YAPIŞIR**



Fire Class



**217 dakikaya kadar  
yangın dayanımı  
EN 1366-4**

### UYGULAMA ALANLARI

- Kapı ve pencere kasalarının montajında ve izolasyonunda.
- Boşlukların, büyük çatlak ve deliklerin doldurulması ve yalıtımında.
- Çatı yapımı sırasında ısı yalıtımı gerektiren uygulamalarda.
- Yalıtım malzemelerinin yapıştırılmasında, kablo ve boru kanallarının yalıtımında.
- Bölme duvarların ses geçirmez hale getirilmesinde.

### ÖZELLİKLER

- EN 1366-4 nolu standarta göre B1 sınıfına girer ve yangına 217dk. dayanır. (Yangın dayanımı tablosu için [www.akfix.com.tr](http://www.akfix.com.tr) adresine bakınız.)
- Pek çok yüzeye mükemmel yapışma (Teflon, PE, PP hariç).
- Çok amaçlı köpüğün tüm özelliklerine sahiptir.
- Mükemmel montaj özelliği ve stabilite.
- Küf tutmaz.
- Su geçirmez.
- Çekme yapmaz.

Ürün Kodu	Stok Kodu	Hacmi	Koli İçi Adedi	Fiyat €
820	FA015	750 ml / 850 gr	12	<b>8,00</b>



## YANGINA DAYANIKLI B1 PROFESYONEL PU KÖPÜK

# 820P

Akfix 820P, nem ile kürleşen, tek komponentli, 217 dakikaya kadar yangın dayanımı olan, Profesyonel PU köpüktür.

**YANGINA  
217 DAKİKA  
DAYANIR**

**GAZ VE DUMANA  
KARŞI ETKİLİ  
İZOLASYON SAĞLAR**

**PEK ÇOK YÜZEYE  
MÜKEMMEL  
YAPIŞIR**



Fire Class



**217 dakikaya kadar  
yangın dayanımı  
EN 1366-4**

### UYGULAMA ALANLARI

- Kapı ve pencere kasalarının montajında ve izolasyonunda.
- Boşlukların, çatlak ve deliklerin doldurulması ve yalıtımında.
- Çatı yapımı sırasında ısı yalıtımı gerektiren uygulamalarda.
- Yalıtım malzemelerinin yapıştırılmasında, kablo ve boru kanallarının yalıtımında.
- Bölme duvarların ses geçirmez hale getirilmesinde.

### ÖZELLİKLER

- EN 1366-4 nolu standarta göre B1 sınıfına girer ve yangına 217 dk. dayanır. (Yangın dayanımı tablosu için [www.akfix.com](http://www.akfix.com) adresine bakınız.)
- Tabancalı uygulama sayesinde yüksek metrik verim.
- Pek çok yüzeye mükemmel yapışma (Teflon, PE, PP hariç).
- Çok amaçlı köpüğün tüm özelliklerine sahiptir.
- Mükemmel montaj özelliği ve stabilite.
- Küf tutmaz.
- Su geçirmez.
- Çekme yapmaz.

Ürün Kodu	Stok Kodu	Hacmi	Koli İçi Adedi	Fiyat €
820	FA025	750 ml / 850 gr	12	<b>8,00</b>





## YANGINA DAYANIKLI B2 PU KÖPÜKLER

### 840

Akfix 840, kendinden sönebilen, yangına karşı dayanıklı, doldurma ve izolasyon için kullanılan bir aerosol poliüretan köpüktür.

**DIN 4102-2 NOLU  
STANDARTA GÖRE  
B2 SINIFINA GİRER**

**PEK ÇOK YÜZEYE  
MÜKEMMEL  
YAPIŞIR**

**YÜKSEK TERMAL  
VE AKUSTİK  
İZOLASYON DEĞERİ**



Fire Class



### UYGULAMA ALANLARI

- Boşlukların, büyük çatlak ve deliklerin doldurulması ve yalıtımında.
- Elektrik tesisatlarının, sıcak ve soğuk su borularının izolasyonunda.
- Kapı ve pencere kasalarının montajı ve izolasyonunda.
- Isı ve ses izolasyonu sağlamada.

### ÖZELLİKLER

- DIN 4102-2 nolu standarta göre B2 sınıfına girer.
- Pek çok inşaat malzemesine mükemmel yapışma sağlar.
- Ozon tabakasına zarar verecek herhangi bir gaz içermez.
- Çok amaçlı köpüğün tüm özelliklerine sahiptir.
- Yüksek termal ve akustik izolasyon değeri.
- Küf tutmaz.
- Su geçirmez.
- Çekme yapmaz.

Ürün Kodu	Stok Kodu	Hacmi	Koli İçi Adedi	Fiyat €
840	FA008	750 ml / 850 gr	12	<b>6,00</b>



## YANGINA DAYANIKLI B2 PU KÖPÜKLER

### 840P

Akfix 840, kendinden sönebilen, yangına karşı dayanıklı, doldurma ve izolasyon için kullanılan bir aerosol poliüretan köpüktür.

**DIN 4102-2 NOLU  
STANDARTA GÖRE  
B2 SINIFINA GİRER**

**PEK ÇOK YÜZEYE  
MÜKEMMEL  
YAPIŞIR**

**YÜKSEK TERMAL  
VE AKUSTİK  
İZOLASYON DEĞERİ**



Fire Class



### UYGULAMA ALANLARI

- Boşlukların, büyük çatlak ve deliklerin doldurulması ve yalıtımında.
- Elektrik tesisatlarının, sıcak ve soğuk su borularının izolasyonunda.
- Kapı ve pencere kasalarının montajı ve izolasyonunda.
- Isı ve ses izolasyonu sağlamada.

### ÖZELLİKLER

- DIN 4102-2 nolu standarta göre B2 sınıfına girer.
- Pek çok inşaat malzemesine mükemmel yapışma sağlar.
- Ozon tabakasına zarar verecek herhangi bir gaz içermez.
- Çok amaçlı köpüğün tüm özelliklerine sahiptir.
- Yüksek termal ve akustik izolasyon değeri.
- Küf tutmaz.
- Su geçirmez.
- Çekme yapmaz.

Ürün Kodu	Stok Kodu	Hacmi	Koli İçi Adedi	Fiyat €
840P	FA018	750 ml / 850 gr	12	<b>6,00</b>





## GAZBETON VE TUĞLA YAPIŞTIRICI

### 962P

Akfix 962, Havadaki nem ile çok hızlı kürleşen, gazbeton ve tuğla yapıştırması için özel formüle edilmiş poliüretan yapıştırıcıdır.

MÜKEMMEL  
YAPIŞMA

SÖNÜMLENEN  
JEL TEKNOLOJİSİ

4 MEVSİM  
KULLANIM



Ürün uygulama videosu için lütfen QR kodu okutunuz.



### UYGULAMA ALANLARI

- Taşıyıcı olmayan iç duvarlarda blok yapıştırıcı olarak.
- Hüresel hafif beton elemanların yapıştırılmasında.
- Peyzaj blok ve tuğlaların yapıştırılmasında.

### ÖZELLİKLER

- Binaya ekstra yük ve ağırlık getirmez.
- Beton ve taş gibi malzemelere güçlü yapışma.
- İç ve dış uygulamalarda kullanıma uygun.
- Harç uygulamalarına karşılık; Ekonomik, hızlı ve kullanım kolaylığı.
- Kuruduktan sonra genleşme ve daralma yapmaz.

Ürün Kodu	Stok Kodu	Hacmi	Koli İçi Adedi	Fiyat €
962P	FA097	750 ml / 900 gr	12	<b>6,50</b>



## KÖPÜK TABANCASI TEMİZLEYİCİ SPREY

### 800C

KURUMAMIŞ  
PU KÖPÜĞÜ  
TEMİZLER

OZON  
TABAKASINA  
ZARAR VERMEZ

GÜÇLÜ VE  
ETKİLİ SONUÇ  
VERİR



Ürün uygulama videosu için lütfen QR kodu okutunuz.

### UYGULAMA ALANLARI

- Uygulamadan hemen sonra, kurumamış poliüretan köpüğü ve tabancasını temizler.
- Yüzelelere, elbiselere, kapı ve pencere kasalarına bulaşan poliüretan köpüğü temizler.

### ÖZELLİKLER

- Poliüretan köpük tabancasını temizlemek için tasarlanmıştır.
- Poliüretan köpüğü tabancanın adaptöründen temizlemek için spreyl valfi bulunur.
- Düz veya yatay olarak kullanılabilir.
- Ozon tabakasına zarar vermez.

Ürün Kodu	Stok Kodu	Hacmi	Koli Adedi	Fiyat €
800C	XA050	500ml	12	<b>2,90</b>





SİLİKONLAR

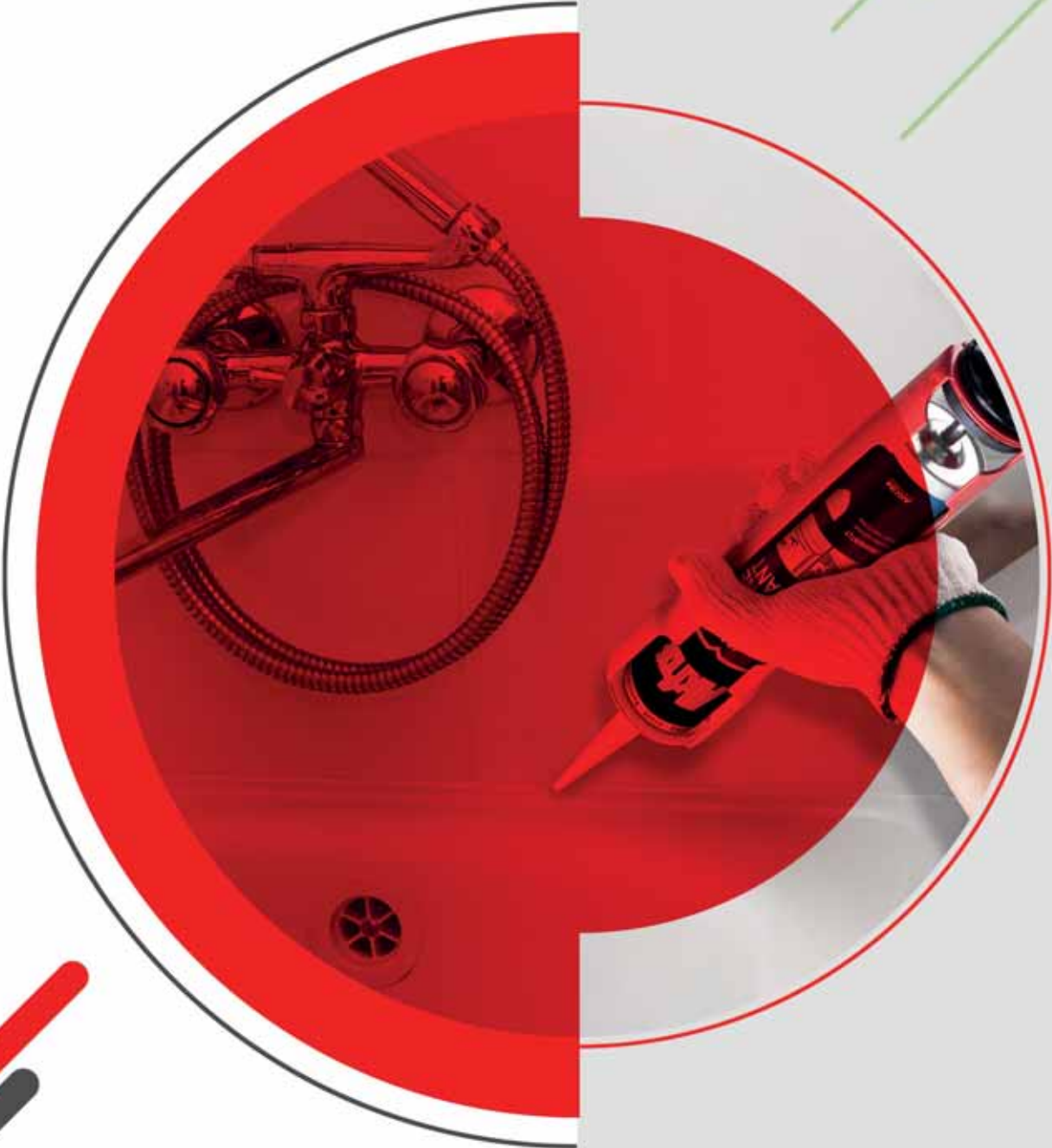

**Akfix®**



## GENEL AMAÇLI SİLİKON

## 100E

Akfix 100E, genel amaçlı ve tek komponentli geniş kullanım alanına sahip sızdırmazlık ve derz dolgu malzemesidir

KÜRLEŞTİKTEN  
SONRA SÜREKLİ  
ELASTİK KALIR

ÇATLAMAZ,  
SARARMA  
YAPMAZ

MÜKEMMEL  
YAPIŞMA  
SAĞLAR



Ürün uygulama  
videosu için lütfen  
QR kodu okutunuz.



## UYGULAMA ALANLARI

- Genel olarak cam takma ve montaj işlerinde.
- Kapı ve pencere aralıklarında yalıtım ve dolgu amaçlı.
- DIY projelerinde.
- Elektrik malzemelerinin, priz ve anahtarlarının izolasyonunda.
- Banyo ve mutfaklardaki uygulamalar ile sıhhi tesisat işlerinde.

## ÖZELLİKLER

- Kürleştikten sonra sürekli elastik kalır.
- Gözeneksiz yüzeylere mükemmel yapışma sağlar.
- Çatlamaz, sararma yapmaz, yaşlanma etkilerine dirençlidir.
- Deterjan, temizlik malzemesi ve kimyasallara karşı dayanıklıdır.
- Her mevsim uygulanabilir.



\*İstenen özel renklerde üretim yapılabilir.

Ürün Kodu	Stok Kodu	Renk	Hacmi	Koli Adeti	Fiyat €
100E	SA041	Şeffaf	280 ml	24	2,40
100E	SA042	Beyaz	280 ml	24	2,40
100E	SA043	Siyah	280 ml	24	2,60
100E	SA044	Kahve	280 ml	24	2,60
100E	SA046	Gri	280 ml	24	2,60
100E	SA051	Antrasit Gri	280 ml	24	2,60
100E	SA048	Fildişi	280 ml	24	2,60
100E	SA049	Altın Meşe	280 ml	24	2,60
100E	SA045	Bronz	280 ml	24	2,60
100E	SA047	Alüminyum	280 ml	24	2,60
100E	SA111	Şeffaf	50 ml	24/192	1,10
100E	SA112	Beyaz	50 ml	24/192	1,10
100E	SA0641	Şeffaf	600 ml	12	4,30
100E	SA0642	Beyaz	600 ml	12	4,30
100E	SA0643	Siyah	600 ml	12	4,30
100E	SA0646	Gri	600 ml	12	4,30

## GENEL AMAÇLI SİLİKON

## 1100E

Akfix 1100E, genel amaçlı ve tek komponentli geniş kullanım alanına sahip sızdırmazlık ve derz dolgu malzemesidir

KÜRLEŞTİKTEN  
SONRA SÜREKLİ  
ELASTİK KALIR

ÇATLAMAZ,  
SARARMA  
YAPMAZ

MÜKEMMEL  
YAPIŞMA  
SAĞLAR



## UYGULAMA ALANLARI

- Genel olarak cam takma ve montaj işlerinde.
- Kapı ve pencere aralıklarında yalıtım ve dolgu amaçlı.
- DIY projelerinde.
- Elektrik malzemelerinin, priz ve anahtarlarının izolasyonunda.
- Banyo ve mutfaklardaki uygulamalar ile sıhhi tesisat işlerinde.

## ÖZELLİKLER

- Kürleştikten sonra sürekli elastik kalır.
- Gözeneksiz yüzeylere mükemmel yapışma sağlar.
- Çatlamaz, sararma yapmaz, yaşlanma etkilerine dirençlidir.
- Deterjan, temizlik malzemesi ve kimyasallara karşı dayanıklıdır.
- Her mevsim uygulanabilir.



\*İstenen özel renklerde üretim yapılabilir.

Ürün Kodu	Stok Kodu	Renk	Hacmi	Koli Adeti	Fiyat €
1100E	SA141	Şeffaf	280 gr	24	2,10
1100E	SA142	Beyaz	280 gr	24	2,10
1100E	SA143	Siyah	280 gr	24	2,25
1100E	SA144	Kahve	280 gr	24	2,25
1100E	SA145	Gri	280 gr	24	2,25
1100E	SA146	A.Meşe	280 gr	24	2,25
1100E	SA147	Antr.Gri	280 gr	24	2,25
1100E	SA148	Fildişi	280 gr	24	2,25
1100E	SA149	Bronz	280 gr	24	2,25
1100E	SA150	Alüminyum	280 gr	24	2,25



**KÜF  
TUTMAZ**

**%100  
SİLİKON**

**ÇATLAMAZ  
VE RENGİ  
SARARMAZ**



Ürün uygulama videosu için lütfen QR kodu okutunuz.



## 100D DUŞKABİNİ SİLİKONU

Akfix 100D, düşkabin montajında kullanılan solvent içermeyen ve küf tutmayan %100 silikondur.

### UYGULAMA ALANLARI

- Düşkabin imalatında.
- Düşkabin, küvet ve fayanslar arasındaki boşlukların doldurulması ve su geçirmezlik sağlanmasında.
- Küvet montajı sonrası, küvet ile fayansların birleşim yerlerinin doldurulmasında.
- Su sızdırmazlık sağlamak amacıyla lavaboların fayans ile birleşim yerlerinin doldurulmasında.
- ISO EN 11600-F-20LM Standardına uygundur.

### ÖZELLİKLER

- %100 Silikon, solvent içermez, hızlı kurur, çekme yapmaz.
- Neme ve küfe karşı son derece dayanıklıdır.
- Çatlamaz ve rengi sararmaz.
- Deterjan ve temizlik malzemelerine karşı son derece dayanıklıdır.
- Asetoksi kürleşme sistemine sahiptir.

### TEKNİK ÖZELLİKLER

Kimyasal Yapısı	: Silikon Polimer
Kürleşme Tipi	: Asetoksi
Yoğunluk	: 1.02± 0.03 g/ml
Shore A Sertlik	: 24-30 (28 gün sonra)
Gerilme Direnci	: ≤ 0,4 N/mm <sup>2</sup> (ISO 8339)
Kabuk Oluşumu	: 7-13 min. (23°C ve 50% B.N.)
Kürleşme Hızı	: Min. 3 mm/gün (23°C and 50% B.N.)
Kopma Uzaması	: ≥ 250% (ASTM D 412)
Elastik Geri Dönüş	:Yaklaşık %100 (ISO 7389)
Sarkma	: 0 mm (ISO 7390)
Hacim Kaybı	: < %5 (ISO 10563)
Sıcaklık Dayanımı	: -50°C ile +200°C
Uygulama Sıcaklığı	: +5°C ile +40°C

Belirtilen değerler 23±2°C ve %50±5 nem içeren ortamda elde edilmiştir.



Ürün Kodu	Stok Kodu	Renk	Hacmi	Koli Adeti	Fiyat €
100D	SA061.1	Şeffaf	310ml	24	<b>3,45</b>
100D	SA062.1	Beyaz	310ml	24	<b>3,45</b>
100D	SA061	Şeffaf	280ml	24	<b>3,05</b>
100D	SA062	Beyaz	280ml	24	<b>3,05</b>



EN 15651-1  
EN 15651-2  
EN 15651-3



## AKVARYUM SİLİKONU

## 100AQ

Akfix 100AQ, akvaryum imalatında ve cam yapıştırma işlerinde kullanılan, balıklara ve akvaryumda yaşayan canlılara zarar verebilecek kimyasallar içermeyen %100 silikondur.

SOLVENT  
İÇERMEZCANLILARA  
ZARAR  
VERMEZ%100  
SİLİKON

Ürün uygulama videosu için lütfen QR kodu okutunuz.

CE  
EN 15651-1  
EN 15651-2

## UYGULAMA ALANLARI

- Akvaryumlar için yapıştırma, sızdırmazlık ve tamir işlerinde.
- Cam yapıların montaj ve imalatında.

## ÖZELLİKLER

- %100 Silikon, solvent içermez.
- Balıklara ve diğer canlılara zarar vermez.
- Çatlamaz, çekme yapmaz ve rengi bozulmaz.
- Hızlı kurur.

Ürün Kodu	Stok Kodu	Renk	Hacmi	Koli Adeti	Fiyat €
SA080.1	SA080.1	Şeffaf	310 ml	24	3,45
SA079.1	SA079.1	Siyah	310 ml	24	3,45
100AQ	SA080	Şeffaf	280 ml	24	3,05
100AQ	SA079	Siyah	280 ml	24	3,05



## YÜKSEK ISI SİLİKONU

## HT300

Akfix HT300, yüksek ısıya mukavemetin gerektiği contalama ve yapıştırma işleri için geliştirilmiş yüksek performanslı bir silikondur.

300 °KADAR  
MÜKEMMEL ISI  
DAYANIMI%100  
SİLİKONDAİMİ  
ESNEKLİĞİNİ  
KORURCE  
EN 15651-1

## UYGULAMA ALANLARI

- Otomobiller ve diğer taşıtlarda contalama ve yapıştırma işleri için.
- Isıtma cihazlarında, sobalarda, pompa ve motorlarda, bacalarda, contalama amaçlı kullanılır.

## ÖZELLİKLER

- Sürekli sıcaklığa maruz kalmada 250 dereceye, geçici maruz kalmalarda 300 dereceye kadar dayanıklılık.
- Asetoksi sistem kürleşir, %100 Silikondur, hacim kaybına uğramaz.
- Kürleştikten sonra mekanik zorlamalara karşı mukavemetlidir.
- Daimi esnekliğini korur. (-40/+250 Derece)

Ürün Kodu	Stok Kodu	Renk	Hacmi	Koli Adeti	Fiyat €
HT300	SA075.1	Kırmızı	310 ml	24	3,45
HT300	SA075	Kırmızı	280 ml	24	3,25
HT300 Tüp	SA115	Kırmızı	50ml / 75gr	24/192	1,15
HT300 Tüp	SA113	Siyah	50ml / 75gr	24/192	1,15





## NÖTR AYNA SİLİKONU

# 900N

Akfix 900N, özellikle ayna yapıştırmak için tasarlanmış yüksek performanslı nötr sistem %100 silikondur.

**%100  
SİLİKON**

**HIZLI  
KÜRLEŞİR**

**AYNALARDA  
KOROZYONA  
SEBEP OLMAZ**



Ürün uygulama videosu için lütfen QR kodu okutunuz.



**CE**  
EN 15651-1  
EN 15651-2

### UYGULAMA ALANLARI

- Ayna ve cam yapıştırmada kullanılır.
- Koksuz kürleşmenin istenildiği dolgu ve sızdırmazlık uygulamalarında.

### ÖZELLİKLER

- Aynalarda korozyona sebep olmaz.
- Yüksek ve düşük sıcaklıklarda özelliklerini kaybetmez.
- Hızlı kürleşir, solvent içermez, %100 silikondur.

Ürün Kodu	Stok Kodu	Renk	Hacmi	Koli Adeti	Fiyat €
900N	SA081.1	Şeffaf	310 ml	24	<b>3,65</b>
900N	SA081	Şeffaf	280 ml	24	<b>3,25</b>



## NÖTR DIŞ CEPHE SİLİKONU

# 915N

Akfix 915N, özellikle dış cephe uygulamaları için geliştirilmiş yüksek performanslı nötr sistem %100 silikondur.

**%100  
SİLİKON**

**SU  
GEÇİRMEZ**

**ZORLU HAVA  
ŞARTLARINA  
DAYANIKLIDIR**



**CE**  
EN 15651-1  
EN 15651-2  
EN 15651-3

### UYGULAMA ALANLARI

- Giydirmce cepheler, pencere kenarları, bağlantı elemanları, mermer, granit ve doğal taşların montaj ve yapıştırılmasında.
- Pencere, kapı ve cam montajı ve yapıştırılmasında.

### ÖZELLİKLER

- Pek çok gözenekli ve gözeneksiz yüzeye mükemmel yapışma sağlar.
- Solvent içermez, %100 silikondur, kürleşirken koku yaymaz.
- Yağmur, kar, rüzgar, direkt güneş ışığı gibi her türlü hava koşullarına dayanıklıdır.
- Yüksek ve düşük zemin sıcaklıklarında özelliklerini kaybetmez.

Ürün Kodu	Stok Kodu	Renk	Hacmi	Koli Adeti	Fiyat €
915N	SA612.1	Beyaz	310 ml	24	<b>3,45</b>
915N	SA613.1	Siyah	310 ml	24	<b>3,45</b>
915N	SA611.1	Şeffaf	310 ml	24	<b>3,45</b>
915N	SA617.1	Alüminyum	310 ml	24	<b>3,25</b>
915N	SA611	Şeffaf	280 ml	24	<b>3,25</b>
915N	SA612	Beyaz	280 ml	24	<b>3,25</b>
915N	SA613	Siyah	280 ml	24	<b>3,25</b>
915N	SA616	Gri	280 ml	24	<b>3,25</b>
915N	SA616.1	Antrasit Gri	280 ml	24	<b>3,45</b>
915N	SA617	Alüm.	280 ml	24	<b>3,25</b>
915N	SA662	Beyaz	600 ml	12	<b>5,90</b>
915N	SA663	Siyah	600 ml	12	<b>5,90</b>
915N	SA666	Gri	600 ml	12	<b>5,90</b>





MASTİKLER



**Akfix®**



## GENEL AMAÇLI MONTAJ YAPIŞTIRICI

# HIGH TACK

Akfix High Tack, tek komponentli, yüksek yapışma ve ilk tutunma gücüne sahip, AST Polimer esaslı bir yapıştırıcıdır. Ağır yapı malzemelerinin sabitleme ihtiyacı olmadan yapıştırılmasına olanak verir.

5 SANİYEDE  
YÜKSEK  
İLK TUTUNMA

350 kg / m<sup>2</sup> YÜK  
TAŞIMA GÜCÜ

MÜKEMMEL  
YAPIŞMA

SHORE A55



Ürün uygulama videosu için lütfen QR kodu okutunuz.

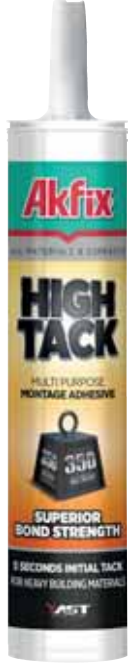

CE  
EN 15651-1  
EN 15651-2

SCAQMD Kuralı 1168 ile belirlenen LEED kredisi E0c4.1 "Low emitting products" protokolüne belirlenen VOC miktarı ile uyumludur.

## HIZLI KÜRLEŞEN, GÜÇLÜ YAPIŞTIRICI

# FAST & STRONG

Akfix Fast and Strong, çok yönlü uygulanabilen tek komponentli, AST polimer bazlı yüksek son güce sahip yapıştırıcı ve sızdırmazlık malzemesidir.

HIZLI  
KÜRLEŞİR

ÇOK İYİ  
YAPIŞMA GÜCÜNE  
SAHİPTİR

ÇOK İYİ  
UV DAYINIMINA  
SAHİPTİR

SHORE A65



CE  
EN 15651-1

SCAQMD Kuralı 1168 ile belirlenen LEED kredisi E0c4.1 "Low emitting products" protokolüne belirlenen VOC miktarı ile uyumludur.

### UYGULAMA ALANLARI

- Cephe ve tavan kaplama elemanlarının sabitlemesinde.
- Ses izolasyon panellerinin montajında (taş yünü, ahşap ve plastik köpük paneller)
- Isı izolasyon panellerinin sabitlemesinde (PUR, PIR, PS).
- İnşaat sektöründe çerçeve, kasa gibi bileşenlerin montajında.
- Binalarda ahşap, plastik veya metal aksesuarların montajında.
- Kapı eşiklerinin, pencere denizliklerinin, süpürgeliklerin ve kaplama plakalarının sabitlemesinde.

### ÖZELLİKLER

- Su geçirmezdir.
- Tek komponentlidir.
- Üzeri boyanabilir.
- Kabarcık oluşumu yoktur.
- Hacim kaybına uğramaz.
- Astar gerektirmez (Ön test yapılması önerilir).
- Mükemmel elastikiyet ve çok iyi yapışma gücüne sahiptir.
- Solvent, silikon ve izosiyanat içermez.

### UYGULAMA ALANLARI

- Yapı, inşaat ve metal sektöründe elastik yapıştırma uygulamalarında.
- Metal, plastik, sert PVC, ahşap, kauçuk, doğal ve sentetik taş, beton gibi birçok yüzeyin yapıştırılmasında.

### ÖZELLİKLER

- Yüksek son kürleşme gücü
- Su geçirmezdir.
- Çok iyi UV dayanıklılığı vardır.
- Üzeri boyanabilir.
- Kabarcık oluşumu yoktur.
- Hacim kaybına uğramaz.
- Mükemmel elastikiyet ve çok iyi yapışma gücüne sahiptir.
- Solvent, silikon ve izosiyanat içermez.

Ürün Kodu	Stok Kodu	Renk	Hacmi	Koli Adeti	Fiyat €
High Tack	AMS55	Beyaz	290 ml	12	<b>4,80</b>

Ürün Kodu	Stok Kodu	Renk	Hacmi	Koli Adeti	Fiyat €
Fast & Strong	AMS65	Beyaz	290 ml	12	<b>4,90</b>





## ŞEFFAF YAPIŞTIRICI ve MASTİK CLEAR

Akfix Clear; AST Polimer esaslı, kristal şeffaf, elastik bir yapıştırıcıdır.

KRİSTAL  
BERRAKLIĞINDA

MÜKEMMEL  
YAPIŞMA VE  
İZOLASYON

YATAY VE DÜŞEY  
UYGULAMALAR  
İÇİN İDEALDİR

SHORE A35



Ürün uygulama videosu için lütfen QR kodu okutunuz.



CE  
EN 15651-1  
EN 15651-2

SCAQMD Kurul 1168 ile belirlenen LEED kredisi E0ç4.1 "Low emitting products" protokolüne belirlenen VOC miktarı ile uyumludur.

### UYGULAMA ALANLARI

- Aluminyum, çinko, galvanize çelik, paslanmaz çelik, bakır, doğal taş, beton ve tuğla gibi birçok yüzeye astar gereksinimi olmadan yapışma özelliğine sahiptir.
- Birçok farklı inşaat ve yapı uygulamalarında şeffaf ve elastik yapıştırma.
- İç mekânlarda, cam ve diğer saydam yüzeylerin yapıştırılmasında ve izolasyonunda.

### ÖZELLİKLER

- Ultra Şeffaf renklidir.
- Yüksek oranda tiksotropik özellik taşır: Yatay ve düşey uygulamalar için uygundur.
- Solvent, silikon ve izosiyanat içermez.
- Birçok yüzeye yüksek yapışma gücüne sahiptir.
- Farklı birçok yüzeye astar gereksinimi olmadan yapışma özelliğine sahiptir.
- Nemli veya ıslak yüzeylerde bile kabarcık oluşumu gözlenmez.
- Su bazlı boyalarla boyanabilir. Hacim kaybına uğramaz.

Ürün Kodu	Stok Kodu	Renk	Hacmi	Koli Adeti	Fiyat €
Clear	AMS00	Şeffaf	290 ml	12	6,90

## ELASTİK MASTİK FLEXI

Akfix Flexi, tek komponentli, AST polimer esaslı elastik bir derz dolgu mastiğidir. Yüksek hareket kabiliyetine sahiptir. İç ve dış mekânlarda uygulanabilir.

KALICI  
ELASTİKİYETE  
SAHIPTIR

SU  
GEÇİRMEZ

ÜZERİ  
BOYANILIR

SHORE A25



CE  
EN 15651-1  
EN 15651-2

SCAQMD Kurul 1168 ile belirlenen LEED kredisi E0ç4.1 "Low emitting products" protokolüne belirlenen VOC miktarı ile uyumludur.

### UYGULAMA ALANLARI

- İnşaat sektöründe bağlantı ve genişleme derzlerinin izolasyonunda.
- Prefabrik elemanların birleşim detaylarında.
- Çok katlı binaların hareket derzlerinin doldurulmasında.
- Kapı ve pencere kasalarının izolasyonunda.
- Boyanabilirlik özelliği istenilen derz dolgu ve izolasyon uygulamalarında.

### ÖZELLİKLER

- Yüksek oranda tiksotropik özellik taşır, yatay ve düşey uygulamalar için uygundur.
- Düşük elastikiyet modülüne sahiptir, yüksek derz hareketini karşılayabilir.
- Solvent, silikon ve izosiyanat içermez.
- Birçok farklı yüzeye yüksek yapışma gücü.
- Nemli veya ıslak yüzeylerde bile kabarcık oluşumu gözlenmez.
- Yüksek UV dayanıklılığı vardır.
- Su bazlı boyalarla üzeri boyanabilir. Hacim kaybına uğramaz.

Ürün Kodu	Stok Kodu	Renk	Hacmi	Koli Adeti	Fiyat €
Flexi	AMS02	Beyaz	290ml	12	4,00
Flexi	AMS03	Siyah	290ml	12	4,00
Flexi	AMS06	Gri	290ml	12	4,00
Flexi	AMS12	Beyaz	600ml	12	5,95
Flexi	AMS13	Siyah	600ml	12	5,95
Flexi	AMS16	Gri	600ml	12	5,95





## GENEL AMAÇLI MASTİK VE YAPIŞTIRICI

# MULTI SEAL

Akfix Multi Seal, genel amaçlı hibrit mastik ve yapıştırıcıdır. Alüminyum, granit, seramik, mermer, porselen, metal, PVC, cam, ahşabın yanı sıra gözenekli yüzeylere sahip birçok malzemeye uygulanabilir.

**YÜKSEK UV DAYANIMINA SAHİPTİR**

**ÜZERİ BOYANABİLİR**

**YÜZEY YAPIŞKANLIĞI YOKTUR**

**AST**  
AKKIM SMART TECHNOLOGY



### UYGULAMA ALANLARI

- Beton derzlerde, Metal yapı malzemelerinde,
- Havalandırma sistemlerinde, Sızdırmazlık ve su yalıtımında,
- Metal ve alüminyum panellerde,
- Endüstriyel uygulamalarda,
- Çatı ve oluklarda, Kapı ve pencere kenarlarında kullanılabilir.

### ÖZELLİKLER

- Solvent, silikon ve izosiyanat içermez.
- Çok düşük VOC içeriğine sahiptir.
- Yaş ve nemli koşullarda dahi kabarcık oluşumu gözlenmez.
- Yüksek UV dayanıma sahiptir.
- Su bazlı boyalar ile boyanabilir.
- Çekme yapmaz. Leke oluşturmaz.
- Akma yapmaz, kolay uygulanabilir.
- Yüzey yapışkanlığı yoktur.

Ürün Kodu	Stok Kodu	Renk	Hacmi	Koli Adeti	Fiyat €
Multi Seal	AST42.1	Siyah	290ml	12	<b>3,80</b>
Multi Seal	AST42.2	Gri	290ml	12	<b>3,80</b>
Multi Seal	AST42.0	Beyaz	290ml	12	<b>3,80</b>
Multi Seal	AST62.1	Siyah	600ml	12	<b>5,90</b>
Multi Seal	AST62.2	Gri	600ml	12	<b>5,90</b>
Multi Seal	AST62.0	Beyaz	600ml	12	<b>5,90</b>

## YANGINA DAYANIKLI AKRİLİK MASTİK

# AC607

Akfix AC607, tek komponentli, akrilik bazlı, yangın dayanımının istenildiği uygulamalar için özel formüle edilmiş derz dolgu mastiğidir.

**240 DAKİKAYA KADAR YANGIN DAYANIMI**

**ÜZERİ BOYANABİLİR**

**HAVA ŞARTLARINA DAYANIKLIDIR**

**Minimum 4 saat yangın dayanımı EN 1366-4**



Fire Class



### UYGULAMA ALANLARI

- Yangın dayanımının istenildiği uygulamalarda dolgu amaçlı.
- Binalarda yangın dayanımı gerektiren bütün birleşim yerlerinde.
- Ahşap, çelik ve PVC doğramalarda izolasyon amacıyla.

### ÖZELLİKLER

- Kolay uygulanabilir.
- Hava şartlarına dayanıklı ve uzun süre esnekliğini korur.
- Boyanabilir ve yüzeyinde yağ içermez, dolgu yapılan yüzeyi etkilemez.
- 50 mm ye kadar boşluklarda rahatlıkla kullanılabilir.
- TS-EN 1366-4 göre yangına dayanımı minimum 240 dakika.

Ürün Kodu	Stok Kodu	Renk	Hacmi	Koli Adeti	Fiyat €
AC607	AA701	Beyaz	310 ml	12	<b>2,95</b>
AC607	AA761	Beyaz	600 ml	12	<b>4,40</b>



**HIZLI  
KÜRLEŞİR****MÜKEMMEL  
SIZDIRMAZLIK  
SAĞLAR****ÜZERİ  
BOYANABİLİR**

# 647FC

## ULTRA POLİÜRETAN MASTİK (YAPI - İNŞAAT - OTOMOTİV)

Akfix 647FC, tek komponentli havadaki nem ile kürleşen poliüretan esaslı sızdırmazlık malzemesidir.

### UYGULAMA ALANLARI

- Otomotiv sektöründe, araba, karavan vb. araçların imalatında.
- Havalandırma kanalları ve klima imalat ve montajında.
- Çatılarda yağmur suyu toplama borularının birleşim yerlerinde ve yağmur oluklarında sızdırmazlık sağlayıcı olarak.
- Metal sac birleşim yerlerinde izolasyonu sağlamak için.
- Su, gaz, hava ve toz geçirgen aralıkların izole edilmesinde kullanılır.

### ÖZELLİKLER

- Hızlı kürleşir, akma yapmaz, tiksotropik özelliğe sahiptir, yüzey yapışkanlığı yoktur, kir tutmaz, kolay uygulanır, boyanabilir.

### TEKNİK ÖZELLİKLER

#### KÜRLEŞME ÖNCESİ

Kimyasal Yapısı	: Poliüretan esaslı
Form	: Tiksotropik macun
Kürleşme mekanizması	: Nem ile
Yoğunluk	: 1,08± 0,03 g/ml
Yüzey kuruma süresi	: 40±10 dk. (23°C ve 50% B.N)
Kürleşme hızı	: Min. 3 mm/gün (23°C ve 50% B.N)
Akma	: 0 mm (EN ISO 7390)
Sıcaklık dayanımı	: -40°C to +90°C
Uygulama Sıcaklığı	: +5°C to +40°C

#### KÜRLEŞME SONRASI

Shore A sertlik	: 45-50 (28 gün sonra)
Boyanabilirlik	: Evet *
Kopmada Uzama	: ≥%300 (ISO 37)
Gerilme Direnci	: Min.2,5 N/mm <sup>2</sup> (ISO 37)

Belirtilen değerler 23±2°C ve %50±5 nem içeren ortamda elde edilmiştir.

Boya yapısı ve kalitesindeki çeşitliliği göz önüne alarak, uygulama öncesinde, boya ile kürleşmiş mastiğin uyumunu kontrol etmek için mutlaka ön test yapılmalıdır.

Ürün Kodu	Stok Kodu	Renk	Hacmi	Koli Adeti	Fiyat €
647FC	AA472	Beyaz	280 ml	24	<b>3,50</b>
647FC	AA473	Siyah	280 ml	24	<b>3,50</b>
647FC	AA476	Gri	280 ml	24	<b>3,50</b>
647FC	AA476.1	Antr.Gri	280 ml	24	<b>3,50</b>
647FC	AA475	Kırmızı	280 ml	24	<b>3,50</b>
647FC	AA642	Beyaz	600 ml	12	<b>5,30</b>
647FC	AA643	Siyah	600 ml	12	<b>5,30</b>
647FC	AA645	Kırmızı	600 ml	12	<b>5,30</b>
647FC	AA646	Gri	600 ml	12	<b>5,30</b>
647FC	AA646.1	Antr.Gri	600 ml	12	<b>5,30</b>

SCAQMD kural 1168 ile belirlenen LEED kredisi EQc4.1 "Low emitting products" protokolüne belirlenen VOC miktarı ile uyumludur.





## POLIÜRETAN YAPI İNŞAAT MASTİĞİ

### P635

Akfix Multi Seal, genel amaçlı hibrit mastik ve yapıştırıcıdır. Alüminyum, granit, seramik, mermer, porselen, metal, PVC, cam, ahşabın yanı sıra gözenekli yüzeylere sahip birçok malzemeye uygulanabilir.

**KALICI  
ELASTİKİYETE  
SAHİP**

**ÇEKME  
YAPMAZ**

**ÜZERİ  
BOYANABİLİR**



Ürün uygulama videosu için lütfen QR kodu okutunuz.



SCAQMD kuralı 1168 ile belirlenen LEED kredisi EQc4.1 "Low emitting products" protokolüne belirlenen VOC miktarı ile uyumludur.



### UYGULAMA ALANLARI

- İnşaat sektöründe yapı elemanlarında birleşim yerlerinin doldurulmasında.
- PVC pencere doğramalarının montajında.
- Binalarda, prekast beton blokların arasında açık bırakılan çalışma paylarının kapatılmasında.
- Prefabrik yapı elemanlarının birleşim yerlerinde.
- Çatılarda yağmur suyu toplama borularının birleşim yerlerinde ve yağmur oluklarında.
- Sızdırmazlık sağlayıcı olarak kullanılır.

### ÖZELLİKLER

- Kalıcı elastikiyete sahiptir, akma yapmaz, kir tutmaz. Çekme yapmaz, boyanabilir. ISO 11600 F 25LM gerekliliklerini karşılar.

Ürün Kodu	Stok Kodu	Renk	Hacmi	Koli Adeti	Fiyat €
P635	AA112	Beyaz	310 ml	12	<b>3,70</b>
P635	AA113	Siyah	310 ml	12	<b>3,70</b>
P635	AA116	Gri	310 ml	12	<b>3,70</b>
P635	AA116.1	Antrasit Gri	310 ml	12	<b>3,70</b>
P635	AA662	Beyaz	600 ml	12	<b>5,30</b>
P635	AA663	Siyah	600 ml	12	<b>5,30</b>
P635	AA666	Gri	600 ml	12	<b>5,30</b>
P635	AA666.1	Antrasit Gri	600 ml	12	<b>5,30</b>



## YANGINA DAYANIKLI PU MASTİK

### P636

Akfix P636 atmosferik neme maruz kaldığında kürlen ve doğrudan alev belirli bir süreye kadar dayanabilen tek komponentli, orta modüllü bir poliüretan dolgu macunudur.

**4 SAATE KADAR  
YANGINA  
DAYANIKLIDIR**

**A+  
EMİSYON  
KALİTESİ**

**25%  
HAREKET  
KABİLİYETİ**



### UYGULAMA ALANLARI

- Yangına dayanım gerektiren dolgu ve yapıştırma uygulamalarında,
- Birçok farklı inşaat malzemelerinin birleşiminde dolgu malzemesi olarak,
- Prefabrik yapı elemanlarının birleşim yerlerinde,
- Havalandırma kanallarının doldurulması ve yapıştırılmasında,
- Binalarda, prekast beton blokların arasında açık bırakılan çalışma paylarının kapatılmasında kullanılır.

### ÖZELLİKLER

- Belirli koşullarda destek malzemesi kullanılmaksızın 240 dakikadan fazla yangına dayanım.
- 25 % hareket kabiliyeti,
- Tam kürlenmeden sonra yüzey yapışkanlığı yoktur
- Kir tutmaz, Çekme yapmaz, Kabarcık oluşturmaz,
- Geliştirilmiş depolama süresi,
- Tikotropiktir, akma yapmaz, Tabancayla kolay uygulanır, Boyanabilir.

Ürün Kodu	Stok Kodu	Renk	Hacmi	Koli Adeti	Fiyat €
P636	AA833	Siyah	310 ml	12	<b>4,40</b>
P636	AA863	Siyah	600 ml	12	<b>7,00</b>





## SİLİKONİZE MASTİK

# AS606

Akfix AS606, tek komponentli, silikon emülsiyonu ile takviye edilmiş, yüksek yapışma gücüne sahip bir derz dolgu ve izolasyon malzemesidir.

ÜZERİ  
BOYANABİLİR

ÇEVRE  
DOSTU

KOKUSUZDUR



CE  
EN 15651-1



### UYGULAMA ALANLARI

- Duvar ve tavanlardaki çatlakların doldurulmasında.
- Ahşap, beton ve tuğla gibi inşaat elemanlarının birleşim yerlerinde sızdırmazlık sağlayıcı olarak.
- Kapı ve pencere doğramalarının montajında, boşlukların doldurulmasında.

### ÖZELLİKLER

- Parlak ve kaygan bir görünümü vardır.
- Uygulanması ve temizlenmesi kolaydır.
- Boyanabilir ve kokusuzdur.
- Solvent içermez.

Ürün Kodu	Stok Kodu	Renk	Hacmi	Koli Adeti	Fiyat €
AS606	AA001	Beyaz	280 ml	24	1,05
AS606	AA013	Siyah	280 ml	24	1,20
AS606	AA014	Kahve	280 ml	24	1,20
AS606	AA016	Gri	280 ml	24	1,20
AS606	AA018	Krem	280 ml	24	1,20
AS606	AA019	A.Meşe	280 ml	24	1,20
AS606	AA020	Bej	280 ml	24	1,20
AS606	AA017	Antr.Gri	280 ml	24	1,20
AS606	AA601	Beyaz	600 ml	12	1,70



## AKRİLİK MASTİK

# AC605

Akfix AC605, iç ve dış ortamlarda, yapı malzemelerinin birleşimlerinde ve çatlaklarda kullanılabilen, tek komponentli ve genel amaçlı bir akrilik mastiktir.

ÜZERİ  
BOYANABİLİR

ÇEVRE  
DOSTU

KOKUSUZDUR



CE  
EN 15651-1



### UYGULAMA ALANLARI

- Ahşap, beton, tuğla vb. inşaat malzemelerinin az ve orta hareketli birleşim yerlerinde.
- Duvar ve tavanlardaki çatlakların doldurulmasında.
- Pencere, kapı ve duvarların birleşim yerlerinde

### ÖZELLİKLER

- Üzeri boyanabilir.
- Tuğla, beton, ahşap vb. bütün gözenekli yüzeylerde kullanılabilir.
- Uygulanması ve temizlenmesi oldukça kolaydır, solvent içermez, kokusuzdur.

Ürün Kodu	Stok Kodu	Renk	Hacmi	Koli Adeti	Fiyat €
AC605	AA002	Beyaz	280 ml	24	1,05





# YAPIŐTIRICI & TUTKALLAR



**Akfix®**



## HIZLI YAPIŞTIRICI

# 705

Akfix 705, Yüksek viskoziteli bir siyanoakrilat yapıştırıcı ve aktivatörden oluşan yapıştırıcı setidir.

SANİYELER  
İÇİNDE  
YAPIŞTIRIR

YÜKSEK  
YAPIŞMA  
GÜCÜ

AKMA VE  
SICRAMA  
YAPMAZ



Ürün uygulama videosu için lütfen QR kodu okutunuz.



### ★ UYGULAMA ALANLARI

- Ahşap parçaların montaj ve tamiratında
- MDF, kauçuk, deri ve plastik yüzeylerde
- Özellikle hızlı kürleşme istenen uygulamalarda tercih edilir.

### 🔧 ÖZELLİKLER

- Yüksek yapışma gücü
- Dikey yüzeylerde kullanıma uygun, akma ve sıçrama yapmaz.
- Yüksek viskoziteli olduğu için özellikle gözenekli ve yapıştırılması zor yüzeylerde, yapışma gücünün artmasını sağlar.

Not: Detaylı bilgi için;  
[www.akfix.com/fastadhesive](http://www.akfix.com/fastadhesive)

Ürün Kodu	Stok Kodu	Hacmi	Koli Adeti	Fiyat €
705	GA055	100 ml + 25 gr	48	1,40
705	GA060	200 ml + 50 gr	24	1,90
705	GA065	400 ml + 100 gr	24	3,30
705	GA070	500 ml + 125 gr	24	3,70



## PU EKSPRES SIVI ÇİVİ

# 610

Akfix 610, tek komponentli, hızlı kürleşen, poliüretan esaslı yapıştırıcıdır. Dolap toplama işlemleri için idealdir.



SADECE  
15 DAKIKA KISA  
PRESS SÜRESİ

D4  
SU DAYINIMI

ŞEFFAF



Ürün uygulama videosu için lütfen QR kodu okutunuz.



### ★ UYGULAMA ALANLARI

- Kalıcı ve güçlü bir yapışma istenen yapı ve tamirat işlemlerinde, gözenekli ve gözeneksiz bir çok yapıştırma işlemleri için uygundur.
- Ahşap, MDF, beton, metal, polistiren ve poliüretan köpük, mermer, granit, seramik gibi birçok yapı malzemesini yapıştırmada kullanılabilir.

### 🔧 ÖZELLİKLER

- Hızlı kürleşme, Kısa pres süresi
- Birçok yüzeye mükemmel yapışma
- Düşey ve yatay yüzeylerde uygulanabilir, akma yapmaz
- Nem ve hava koşullarına dayanıklıdır.
- Solvent içermez. Hacim kaybına uğramaz. Kokusuzdur.

Not: Detaylı bilgi için; [www.akfix.com/610montageadhesive](http://www.akfix.com/610montageadhesive)

Ürün Kodu	Stok Kodu	Hacmi	Koli Adeti	Fiyat €
610	GA400P	310 ml	12	3,40
610 Tüp	GA305	50 ml	30	1,50





## ALÜMİNYUM KÖŞE YAPIŞTIRICI

# 612J

(PU EKSPRES)

Özellikle alüminyum köşe açılarının yapıştırılması için geliştirilmiş, tek komponentli, hızlı kürleşen ve yüksek ilk tutunma gücüne sahip poliüretan bazlı bir yapıştırıcıdır.

ALÜMİNYUM  
YÜZEYLERE  
MÜKEMMEL  
YAPIŞIR

KISA  
PRES  
SÜRESİ

HAVA  
KOŞULLARINA  
DAYANIKLIDIR



Ürün uygulama videosu için lütfen QR kodu okutunuz.

### ★ UYGULAMA ALANLARI

- Alüminyum köşebentler, kapılar ve pencerelerde,
- Alüminyum malzemelerin; ahşap, MDF, beton, metal, polistiren ve poliüretan köpük, PVC, mermer, granit, cam ve seramik yüzeylere yapıştırılmasında
- Aynı zamanda birçok yapı malzemelerinin yapıştırılması için de uygundur.

### 🔧 ÖZELLİKLER

- Alüminyum yüzeylere muhteşem yapışma yeteneği,
- Düşük baskı süresi,
- Akma yapmaz, böylelikle hem yatay hem de dikey kullanılabilir,
- Düşük sarfiyat, ekonomik,
- Nemden etkilenmez, Hava koşullarına ve kimyasallara karşı dayanıklı,
- Hem iç ve hem de dış mekân için uygundur,
- Alüminyum renk,
- Çeşitli yapı elemanlarının yapıştırılması için de uygundur.

Ürün Kodu	Stok Kodu	Hacmi	Koli Adeti	Fiyat €
612J	GA412	310 ml	12	<b>4,00</b>

## MONTAJ YAPIŞTIRICI

# 310

Akfix 310, bir çok hafif yapı elemanının birleştirilmesinde kullanılan su bazlı bir yapıştırıcıdır. "Kartonpiyer, Stropiyer, XPS ve EPS Dekoratif Levha yapıştırıcısı"

120 kg/m2  
TAŞIMA  
KAPASİTESİ

HAVA  
KOŞULLARINA  
DAYANIKLIDIR



Ürün uygulama videosu için lütfen QR kodu okutunuz.

### ★ UYGULAMA ALANLARI

- Ahşap, fayans, seramik, alçı, keçe, sentetik vb. inşaat malzemelerinin yapıştırılmasında
- Ahşap yapı elemanlarının ve ahşap, alçı ve PVC panellerin montajında
- Pervaz, lambri, süpürgelik, stropiyer vb. malzemelerin montajında
- Alçıdan ve ahşaptan mamul süs elemanlarının montajında

### 🔧 ÖZELLİKLER

- Akrilik emülsiyon bazlıdır.
- Pürüzlü yüzeylerde boşlukları doldurur.
- Hava koşullarına dayanıklıdır
- İç ve dış mekânlarda kullanılabilir.
- Üzeri boyanabilir. Kokusuzdur. Solvent içermez.

Ürün Kodu	Stok Kodu	Renk	Hacmi	Koli Adeti	Fiyat €
310	GA200	Beyaz	310 ml	24	<b>2,10</b>
310	GA210	Beyaz	1 Kg	12	<b>4,30</b>





DOLDURUR, YAPIŞTIRIR, İZOLE EDER

## SÜPER JAPON YAPIŞTIRICI

# 702

Akfix PA370, yüksek yapışma gücü ve hızlı kürleşme özelliğini bir arada bulunduran poliüretan esaslı yapıştırıcıdır. Mobilya ve tekne üretimi için ideal bir yapıştırıcıdır.

**YÜKSEK  
ETKİLİ  
YAPIŞTIRICI**

**ÇOK  
HIZLI  
KÜRLEŞME**

**BİR KAÇ SANİYE  
İÇERİSİNDE  
YÜKSEK  
YAPIŞMA GÜCÜ**



### ★ UYGULAMA ALANLARI

- Metal, cam, kauçuk ve plastik yüzeyleri hızlı yapıştırmada

### ★ ÖZELLİKLER

- Çok hızlı kürleşme
- Birkaç saniye içerisinde yüksek yapışma gücü

Ürün Kodu	Stok Kodu	Hacmi	Koli Adeti	Fiyat €
702	GA020	25 gr	50/500	<b>0,80</b>



## SÜPER JAPON YAPIŞTIRICI

# 702

Akfix 702 Süper Japon Yapıştırıcısı, düşük viskoziteli çok hızlı kürleşen bir siyanoakrilat yapıştırıcıdır.

**YÜKSEK  
ETKİLİ  
YAPIŞTIRICI**

**ÇOK  
HIZLI  
KÜRLEŞME**

**BİR KAÇ SANİYE  
İÇERİSİNDE  
YÜKSEK  
YAPIŞMA GÜCÜ**



### ★ UYGULAMA ALANLARI

- Metal, cam, kauçuk ve plastik yüzeyleri hızlı yapıştırmada

### ★ ÖZELLİKLER

- Çok hızlı kürleşme
- Birkaç saniye içerisinde yüksek yapışma gücü

Ürün Kodu	Stok Kodu	Hacmi	Koli Adeti	Fiyat €
702	GA021	25 gr	36/288	<b>1,20</b>





## SÜPER JAPON YAPIŞTIRICI

### 702LV

Akfix 702 Süper Japon Yapıştırıcısı, düşük viskoziteli çok hızlı kurlaşen bir siyanoakrilat yapıştırıcıdır.

**YÜKSEK  
ETKİLİ  
YAPIŞTIRICI**

**ÇOK  
HIZLI  
KÜRLEŞME**

**BİR KAÇ SANİYE  
İÇERİSİNDE  
YÜKSEK  
YAPIŞMA GÜCÜ**



## SÜPER JAPON YAPIŞTIRICI

### 303

Akfix 303 Süper Japon Yapıştırıcısı, düşük viskoziteli çok hızlı kurlaşen bir siyanoakrilat yapıştırıcıdır.

**HIZLI  
KÜRLEŞİR**

**AÇIK KALMA  
SÜRESİ  
DÜŞÜKTÜR**

**KOKUSUZ**



### ★ UYGULAMA ALANLARI

- Metal, cam, kauçuk ve plastik yüzeyler

### 🔧 ÖZELLİKLER

- Çok hızlı kurlaşme
- Birkaç saniye içerisinde yüksek yapışma gücü

Ürün Kodu	Stok Kodu	Hacmi	Koli Adeti	Fiyat €
702.LV	GA023.LV	25 gr	36/288	<b>1,55</b>



### ★ UYGULAMA ALANLARI

- Metal, cam, kauçuk ve plastik yüzeyler

### 🔧 ÖZELLİKLER

- Çok hızlı kurlaşme
- Birkaç saniye içerisinde yüksek yapışma gücü

Ürün Kodu	Stok Kodu	Hacmi	Koli Adeti	Fiyat €
303	GA003	3 gr	12/288	<b>0,65</b>
303	GA003.4	1 gr x 3 adet	12/288	<b>1,00</b>





## MUM SİLİKON YAPIŞTIRICI

# HM208

Akfix HM208, Yarısaydam mum silikon yapıştırıcıdır.

HIZLI  
YAPIŞTIRIR

YÜKSEK  
İLK TUTUNMA

KOKUSUZDUR



Ürün uygulama videosu için lütfen QR kodu okutunuz.



### UYGULAMA ALANLARI

- Hobi çalışmaları ve süsleme işleri, genel tamirat işleri, metal çerçevelerin birleştirilmesi, kablo sabitleme vb. işlemlerde kullanılır.
- Kağıt ve kumaş yüzeyler için uygundur.
- Ahşap, metal, kumaş, deri ve karton için uygundur.

### ÖZELLİKLER

- Hızlı yapıştırma istenilen durumlarda tercih edilir.
- Kokusuzdur.
- Yüksek ilk tutunma
- Sıcak mum tabancası ile kullanılır.

Ürün Kodu	Stok Kodu	Hacmi	Koli Adeti	Fiyat €
HM208	GA100	1 kg, Kutulu, 11 mm x 300 mm	16 kg	<b>7,20</b>
HM208	GA110	1 kg, Poşetli, 11 mm x 300 mm	25 kg	<b>6,00</b>
HM208	GA120	1 kg, Kutulu, 8 mm x 300 mm	16 kg	<b>7,20</b>



## PU OTO CAM YAPIŞTIRICI

# WINDSHIELD

Akfix PA360, tek komponentli poliüretan bir ahşap yapıştırıcısıdır. Ortamdaki ve ahşabın içindeki nem yardımıyla kürleşir.

SARKMA  
YAPMAZ

YÜKSEK  
YAPIŞMA GÜCÜNE  
SAHİPTİR

HIZLI  
KÜRLEŞİR



Ürün uygulama videosu için lütfen QR kodu okutunuz.



CE  
EN 15651-1



### UYGULAMA ALANLARI

- Özellikle oto ön camların karosere yapıştırılmasında kullanılır.

### ÖZELLİKLER

- Uygulama esnasında kanül ucunda uzama yapmaz
- Hızlı kürleşir
- Yüksek mekanik özelliklere sahiptir
- Üzeri boyanabilir

Ürün Kodu	Stok Kodu	Renk	Hacmi	Koli Adeti	Fiyat €
WINDSHIELD	AA155	Siyah	300 ml	12	<b>4,90</b>
WINDSHIELD	AA160	Siyah	600 ml	12	<b>6,95</b>





## PU AHŞAP VE DENİZ TUTKALI

### PA370

(EKSPRES)

Akfix PA370, yüksek yapışma gücü ve hızlı kürleşme özelliğini bir arada bulunduran poliüretan esaslı yapıştırıcıdır. Mobilya ve tekne üretimi için ideal bir yapıştırıcıdır.

KISA  
PRESS  
SÜRESİ

HIZLI  
KÜRLEŞME

D4  
SU DAYANIMI



Ürün uygulama videosu için lütfen QR kodu okutunuz.



## PU AHŞAP VE DENİZ TUTKALI

### PA360

Akfix PA360, tek komponentli poliüretan bir ahşap yapıştırıcısıdır. Ortamdaki ve ahşabın içindeki nem yardımıyla kürleşir.

MÜKEMMEL  
YAPIŞIR

D4  
SU DAYANIMI

ÇEKME  
YAPMAZ



Ürün uygulama videosu için lütfen QR kodu okutunuz.



#### ★ UYGULAMA ALANLARI

- Ahşap malzemelerin birbirlerine ve metal, beton, polistiren köpük gibi pek çok malzemenin yapıştırılmasında.
- Mobilya ve yat imalatında
- Suya karşı dayanıma ihtiyaç duyulan yapıştırma işlerinde

#### 🧪 ÖZELLİKLER

- Hızlı kürleşme
- Kısa presleme süresi
- Farklı birçok yüzeye yapışma
- DIN EN 204'e göre D4 sınıfında
- Kullanım kolaylığı
- Hacim kaybına uğramaz
- Hafif nemli yüzeylerde kullanılabilir.

Ürün Kodu	Stok Kodu	Hacmi	Koli Adeti	Fiyat €
PA370	GA370	500 ml / 560 gr	12	<b>5,30</b>

#### ★ UYGULAMA ALANLARI

- Ahşap malzemelerin birbirlerine ve metal, beton, polistiren köpük gibi pek çok malzemenin yapıştırılmasında.
- Mobilya ve tekne imalatında,
- Mekanik sabitleyicilerle birlikte yükseltilmiş zeminlerin sabitlenmesinde,
- Suya dayanıma ihtiyaç duyulan yapıştırma işlerinde.

#### 🧪 ÖZELLİKLER

- Kolay uygulanır, düşük viskoziteye sahiptir.
- Yüksek yapışma gücüne sahiptir.
- Suya dayanıklıdır (D4-DIN EN204).
- Hafif nemli yüzeylerde kullanılabilir.
- Düşük ve yüksek sıcaklıklarda mukavemetini kaybetmez.
- Neme ve kimyasallara dayanıklıdır.

Ürün Kodu	Stok Kodu	Hacmi	Koli Adeti	Fiyat €
PA360	GA365	500 ml / 560 gr	12	<b>4,50</b>
PA360	GA3625	25 kg	1	<b>185,00</b>





## BEYAZ İSKELET TUTKALI

### D2

Akfix D2, PVA bazlı formüle edilmiş kendiliğinden çapraz bağlanma özelliğine sahip sentetik emülsiyon yapıştırıcıdır.

HIZLI  
KURUR

SUYA  
DAYANIKLIDIR

KOLAY  
UYGULANIR



#### UYGULAMA ALANLARI

- Her türden ahşap parçaların yapıştırılmasında
- Su buharı ve rutubete dayanıklı pencere, doğrama, kapı, harici kapı kasaları, merdiven ve ağaç mobilya üretiminde dekoratif kağıtların yüzeylere yapıştırılmasında
- Her türlü laminant ve kaplamaların ahşaba yapıştırılmasında kullanılır.

#### ÖZELLİKLER

- Kolay uygulanır, düşük viskoziteye sahiptir.
- Hızlı kurur, suya dayanıklıdır.
- Düşük ve yüksek sıcaklıklarda mukavemetini kaybetmez.
- Neme ve kimyasallara dayanıklıdır.

Ürün Kodu	Stok Kodu	Hacmi	Koli Adeti	Fiyat €
D2	AP205	500 gr	12	2,30
D2	AP201	1 kg	12	4,10
D2	AP250	3 kg	4	13,00
D2	AP210	10 kg	1	38,00
D2	AP230	30 kg	1	115,00



## İSKELET TUTKALI

### D3

Akfix D3, PVA bazlı formüle edilmiş kendiliğinden çapraz bağlanma özelliğine sahip sentetik emülsiyon yapıştırıcıdır.

HIZLI  
KURUR

SUYA  
DAYANIKLIDIR

KOLAY  
UYGULANIR



#### UYGULAMA ALANLARI

- Her türden ahşap parçaların yapıştırılmasında
- Su buharı ve rutubete dayanıklı pencere, doğrama, kapı, harici kapı kasaları, merdiven ve ağaç mobilya üretiminde dekoratif kağıtların yüzeylere yapıştırılmasında
- Her türlü laminant ve kaplamaların ahşaba yapıştırılmasında kullanılır.

#### ÖZELLİKLER

- Kolay uygulanır, düşük viskoziteye sahiptir.
- Hızlı kurur, suya dayanıklıdır.
- Düşük ve yüksek sıcaklıklarda mukavemetini kaybetmez.
- Neme ve kimyasallara dayanıklıdır.
- Kurduğunda şeffaflaşır.

Ürün Kodu	Stok Kodu	Hacmi	Koli Adeti	Fiyat €
D3	AP305	500 gr	12	2,40
D3	AP301	1 kg	12	4,30
D3	AP350	3 kg	4	14,00
D3	AP310	10 kg	1	40,00
D3	AP330	30 kg	1	125,00





## BONCUK TUTKAL (190°C - 210°C)

### HM774

HM774 Sentetik reçine ve EVA bazlı, düz kenar bantlama işlerinde kusursuz sonuç veren termoplastik karakteristiğe sahip bir hot melt yapıştırıcıdır.

**DÜZ KENAR  
BANTLAMA**

**AÇIK KALMA  
SÜRESİ  
DÜŞÜKTÜR**

**HIZLI  
YAPIŞIR**



#### ★ UYGULAMA ALANLARI

- Yerli ve yabancı her türden kenar bantlama makinelerinde.
- Polyester , HPL , PVC , ABS ve melamin özellikli kenar bantların yapıştırılmasında

#### ★ ÖZELLİKLER

- Hot-Melt düz kenar bantlama, kaplama ve büyük yapıştırma işlemlerinde her türlü yerli ve yabancı kenar bantlama makineleri ile kullanılmasının yanı sıra elle çalışan makineler ile de kullanılabilir.
- Açık kalma süresi düşüktür.
- Hızlı yapışma gereken durumlar için uygundur.
- Çevre dostudur.
- Ekonomiktir.
- Yüksek yaş mukavemet.
- Yapışkan olmayan yüzeyler,
- Kokusuz.
- Kolay kullanım.

Ürün Kodu	Stok Kodu	Hacmi	Koli Adeti	Fiyat €
HM774	GA274	25 kg	1	<b>110,00</b>

## BONCUK TUTKAL (180°C - 200°C)

### HM220

Akfix HM220, Sentetik reçine ve EVA bazlı termoplastik özellikte bir hotmelt yapıştırıcıdır.

**YÜKSEK  
İLK TUTUNMA  
KABİLİYETİ**

**KULLANIM  
KOLAYLIĞI**

**KOKUSUZ  
VE ÇEVRE  
DOSTUDUR**



#### ★ UYGULAMA ALANLARI

- Yerli ve yabancı her türden kenar bantlama makinelerinde.
- Polyester, HPL, PVC, ABS, melamin özellikli, kenar bantların yapıştırılmasında kullanılan bir yapıştırıcıdır.
- Hızlı yapışma istenen durumlarda.

#### ★ ÖZELLİKLER

- Yüksek ilk tutunma Kabiliyeti.
- Kullanım kolaylığı
- Kokusuz ve çevre dostudur.

Ürün Kodu	Stok Kodu	Hacmi	Koli Adeti	Fiyat €
HM220	GA220	25 kg	1	<b>140,00</b>

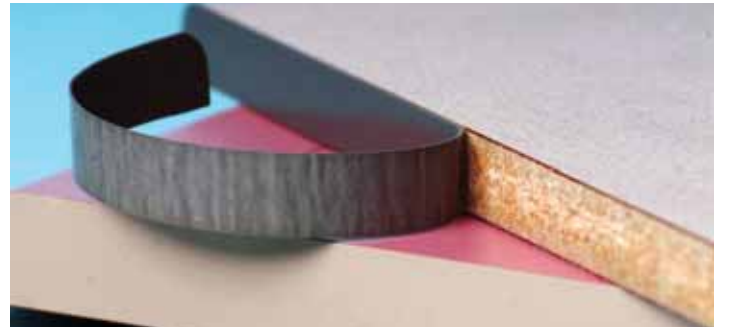



## EPDM YAPIŞTIRICI

# 907N

Akfix 907N, EPDM levha uygulamaları için geliştirilmiş, nötr sistem kürleşen yapıştırıcı ve sızdırmazlık malzemesidir. Yapı malzemelerinde korozyona neden olmaksızın, kokusuz kürleşme ve çok güçlü yapışma sağlar.

**KOKUSUZDUR**

**HER TÜRLÜ HAVA KOŞULLARINA DAYANIKLIDIR**

**YÜKSEK ELASTİKİYETE SAHİPTİR**



**CE**  
EN 15651-1  
EN 15651-2  
EN 15651-3

## PVC ZEMİN YAPIŞTIRICI

# FL205

PVC Zemin Yapıştırıcı PVC/Vinil Zemin kaplamaları, yer karoları, heterojen PVC, genişletilmiş vinil, yarı esnek yer karolarının ve keçe sırtlı halıların zemine yapıştırılmasında kullanılan tek komponentli, su bazlı akrilik yapıştırıcıdır.

**KALICI ELASTİKİYETE SAHİPTİR**

**YÜKSEK İLK YAPIŞTIRMA GÜCÜNE SAHİPTİR**

**UZUN AÇIK ZAMANA SAHİPTİR**



### ★ UYGULAMA ALANLARI

- Dış cephe ve çatı sistemlerindeki EPDM membran ve örtülerin bitiş detaylarının ve ek yerlerinin izolasyonunda ve EPDM esaslı malzemelerin birbirine veya çok çeşitli yapı malzemelerine yapıştırılmasında

### ★ ÖZELLİKLER

- Tek komponentlidir, havadaki nemle kürleşir.
- Pek çok gözenekli ve gözeneksiz yüzeye astara gerek duyulmaksızın mükemmel yapışma sağlar. Korozyona neden olmaz, inşaat malzemeleri ile reaksiyona girmez.
- Her türlü hava koşullarına son derece dayanıklıdır.
- Yüksek ve düşük sıcaklıklarda özelliklerini kaybetmez (-60 °C, +180 °C)
- Hızlı kürleşir. Kürleşirken koku yaymaz. Yüksek elastikiyete sahiptir.
- Solvent içermez. Düşük modüllüdür.

Ürün Kodu	Stok Kodu	Renk	Hacmi	Koli Adeti	Fiyat €
907N	SA463	Siyah	600 ml	12	<b>4,80</b>



### ★ UYGULAMA ALANLARI

- Beton, kum/çimento şaplarında
- Düzleştirilmiş alt zeminlerde
- Ahşap malzemelerden oluşan alt zeminlerde
- Sadece iç mekânlarda kullanılmalıdır.
- Yatay zemin uygulaması için uygundur.

### ★ ÖZELLİKLER

- Tek komponent, karıştırmaya gerek duyulmaz.
- Solvent içermez, çok az uçucu madde ihtiva eder.
- Kolay uygulanır.
- Uzun açık zamana sahiptir.
- Yüksek ilk yapıştırma gücüne sahiptir.
- Kalıcı elastikiyete sahiptir.
- Tekerlekli sandalye ve lastik tekerlekli sandalye için uygundur.
- Yerden ısıtma sistemleri için uygundur.

Ürün Kodu	Stok Kodu	Hacmi	Koli Adeti	Fiyat €
FL205	APV20	20 kg	1	<b>72,00</b>





## KAUÇUK KARO VE PARKE YAPIŞTIRICI

# PU ADH 315

İki komponentli solvent içermeyen poliüretan bazlı elastik bir yapıştırıcıdır.

**SOLVENTSİZ  
VE KOKUSUZDUR**

**İÇ ve DIŞ  
MEKANLARDA  
UYGULANABİLİR**

**SUYA  
DAYANIKLIDIR**



### ★ UYGULAMA ALANLARI

- Kauçuk karoların çeşitli zeminlere yapıştırılmasında
- Her çeşit parke ve ağaç kaplamaların yapıştırılmasında
- Sentetik çim yapıştırılmasında
- Metal, seramik, beton ve ağaç yüzeylerde

### ★ ÖZELLİKLER

- Uygulandığı zeminde mükemmel yapışma sağlar
- Olumsuz hava koşullarına dayanıklıdır
- Solventsiz ve kokusuzdur
- Esnek yapıştırma özelliğine sahiptir
- Suya dayanıklıdır

Ürün Kodu	Stok Kodu	Hacmi	Koli Adeti	Fiyat €
PU ADH 315	ADH3121	24 Kg (21+3)	1	<b>80,00</b>

## GENEL AMAÇLI KONTAK YAPIŞTIRICI

# 202

Akfix 202, Kauçuk esaslı, hızlı kürleşen, yüksek yapışma gücüne sahip bir yapıştırıcıdır.

**HIZLI  
KÜRLEŞME**

**ELASTİK  
YAPIŞMA**

**NEME KARŞI  
DAYANIKLI**



### ★ UYGULAMA ALANLARI

- Mobilya, ayakkabı imalatı ve tekstil sektöründe bir çok yüzeyi birbirine yapıştırmak için kullanılır.
- Kauçuk, kumaş, deri, suni deri, mantar, metal, mukavva vb. yapıştırmak için kullanılır.

### ★ ÖZELLİKLER

- Hızlı kürleşme
- Elastik yapışma
- Neme karşı dayanıklı

Ürün Kodu	Stok Kodu	Hacmi	Koli Adeti	Fiyat €
202	GA202	50 ml	12/240	<b>1,25</b>
202	GA500	500 ml	24	<b>7,50</b>
202	GA517	17 lt	1	<b>190,00</b>





# G400

## MERMER ve GRANİT YAPIŞTIRICI

Akfix G400, Poliester reçine esaslı iki bileşenli mermer ve doğal taş yapıştırıcısıdır.

**HIZLI  
YAPIŞIR**

**RENK  
DEĞİŞTİRMEZ**

**DÜŞEY  
UYGULAMALAR  
İÇİN UYGUNDUR**



### UYGULAMA ALANLARI

- Mermer, traverten gibi doğal taşların yapıştırılmasında, Fayans, beton, granit, ahşap vb. gibi yüzeylerin yapıştırılmasında, Gözenekli beton, mermer, granit gibi yüzeylerin doldurulmasında dolgu amaçlı kullanılır.

### ÖZELLİKLER

- Seyreltik asit ve alkali çözeltilerine dayanıklıdır.
- Yapıştırılan yüzeyler uygulamadan 2 saat sonra kullanıma hazırdır.
- Düşey uygulamalar için kullanıma uygundur.
- Sertleşme esnasında renk değişimi, çatlama, küçülme yapmaz.
- UV ye dayanıklıdır.
- Sertleşmiş yapıştırıcı -10°C ile + 100°C' de dayanıklıdır.

### TEKNİK ÖZELLİKLER

Renk	: Bej (Comp. A) Beyaz (Comp. B)
Kullanma oranı	: 100 gr Reçine 1.0 gr Sertleştirici
Karışım Oranı	: 5-10 dk. (23 °C, 50%R.H)
Uygulama Sıcaklığı	: +5 °C ile +40 °C
Yoğunluk	: 1.85 g/cm <sup>3</sup> 20°C (Komp. A) (ASTM D1875) : 1.80 g/cm <sup>3</sup> 20°C (Komp. B)
Parlama Noktası	: 33°C (Komp. A) 50°C (Komp. B)
Çalışma Süresi	: 1-3 saat
Sertleştirici pasta ile ana malzeme karışım oranı	: %2-3
Karıştırma süresi	: ≈ 1 dak.
Maximum kuvvet (kgf)	: 490
Maximum uzama(Δ/mm)	: 1.18
Maximum gerilme (kg /mm <sup>2</sup> )	: 3.8
Kopma kuvveti (kgf)	: 490
Kopma uzama Kuv.(Δ/mm)	: 1.29
Kopma uzama %	: 1.7

Belirtilen değerler 23±2°C ve %50±5 nem içeren ortamda elde edilmiştir.



Ürün Kodu	Stok Kodu	Hacmi	Koli Adeti	Fiyat €
G400	MA002	250 gr	24	<b>3,75</b>
G400	MA005	500 gr	24	<b>5,75</b>
G400	MA010	1000 gr	12	<b>9,00</b>



Ürün uygulama videosu için lütfen QR kodu okutunuz.



# WA500

## PREMIUM DUVAR KAĞIDI YAPIŞTIRICI

**KOLAY  
UYGULANIR**

**KÜF VE  
BAKTERİLERE  
KARŞI KORUYUCU  
İÇERİR**

**HIZLI BİR  
VİSKOZİTE ARTIŞI  
SAĞLAR**



Akfix WA500, özellikle vinil, tekstil gibi kalın duvar kağıtları için özel olarak üretilmiştir.

### UYGULAMA ALANLARI

- Kalın duvar kâğıdı, bordür, afiş, poster, ilân tahtası, baskılı kâğıtlar, floklu kâğıtlar, kabartma ve vinil kaplı kâğıtlar (ahşap, mantar, jüt, ipek, dokuma vb.), fotoğraf baskılı kâğıtlar, tekstil kâğıtları, defolu, yırtılabilen kâğıtlar için uygundur.

### ÖZELLİKLER

- Kolay uygulanır.
- Yapıştırılacak kağıdı yerleştirmek için zaman tanır.
- Suda kolaylıkla çözünür, su ve sünger yardımı ile kolayca temizlenebilir.
- Küf ve bakterilere karşı koruyucu içerir.

### TEKNİK ÖZELLİKLER

Kimyasal Yapısı	: Nişasta bazlıdır
Görünüm	: Çeşitli boyutlarda pullar ve toz
Renk	: Kremsi beyaz
Viskozite	: 3000-5000 cPs 23°C'de
pH	: 7-8
Sıcaklık Dayanımı	: -20°C ile +70°C
Uygulama Sıcaklığı	: +5°C ile +35°C

Belirtilen değerler 23±2°C ve %50±5 nem içeren ortamda elde edilmiştir.



Ürün Kodu	Stok Kodu	Hacmi	Koli Adeti	Fiyat €
WA500	WA525	250 gr	24	<b>2,40</b>
WA500	WA550	500 gr	12	<b>4,50</b>
WA500	WA522	25 kg	1	<b>200,00</b>



## SERT PVC YAPIŞTIRICI

### R306

PVC bağlantı noktaları bulunan basınçlı borulardaki kayma gerilimine karşı dayanıklı (içme suyu ve gaz boruları gibi), drenaj ve bağlantı borularının yapıştırılmasında kullanılan stabil Tetrahydrofurane içeren bir yapıştırıcıdır.

**YÜKSEK BASINCA KARŞI DAYANIM (16 BAR)**

**SUYA KARŞI DAYANIKLI**

**MAKSİMUM SIZDIRMAZLIK SAĞLAR**



### UYGULAMA ALANLARI

- PVC borularının ve ekipmanlarının 16 PN kadar olan basınçlı sistemlerin yapıştırılması,
- Aşağıdaki gibi atık sistemlerindeki boru ve ekipmanların yapıştırılmasında:
  - Toprak ve atık tahliyesinde kullanılan PVC-U / PVC-C / ABS plastik boru sistemlerinde (düşük ve yüksek sıcaklık)

### ÖZELLİKLER

- Yüksek basınca karşı dayanım (16 bar),
- Suya karşı dayanıklı,
- Başta anorganik asitler olmak üzere kimyasallara karşı dayanım,
- Hızlı küleşme, maksimum sızdırmazlık koruması,
- Sıcak ve soğuk su borularında kullanım (60°C),
- Bakterilere karşı dayanım,
- Ürün aşağıdaki standartları karşılar:
  - DIN 16970 - BS 4346 - ASTM-D 2564 - NEN 7106

Ürün Kodu	Stok Kodu	Hacmi	Koli Adeti	Fiyat €
R306	PA005	Brüt 50 g. + - %2	25	<b>1,50</b>
R306	PA010	100 ml. + - %2	50	<b>2,55</b>
R306	PA025	250 ml. + - %2	24	<b>4,40</b>
R306	PA050	500 ml. + - %2	12	<b>7,70</b>
R306	PA100	1000 ml. + - %2	12	<b>18,00</b>



## EPOKSİ ÇELİK YAPIŞTIRICI

### E350

Akfix E350, Epoksi esaslı iki bileşenli bir yapıştırıcıdır.

**5 DAKİKALIK İŞLEM SÜRESİ SAĞLAR**

**METALLERİ SON DERECE KUVVETLİ YAPIŞTIRIR**

**HER TÜRLÜ METAL ZEMİN İÇİN UYGUNDUR**



EA112

EA105

### UYGULAMA ALANLARI

- Metal, beton, ahşap, cam ve seramik gibi malzemelerin yapıştırılmasında,
- Makine, ev aleti, araç gereç, araba parçaları, boru gibi malzemelerin tamirinde,
- Vida ve civataların metal, beton veya taşa yerleştirilmesinde,
- Elektriksel parçaların contalanmasında,

### ÖZELLİKLER

- Seyreltik asit, su ve alkali çözeltilere dayanıklıdır.
- Uygulamadan 24 saat sonra yapıştırılan yüzeyler kullanıma hazırdır.
- Sertleşme esnasında renk değişimi, çatlama, küçülme yapmaz.
- Elektrik geçirmez.

Ürün Kodu	Stok Kodu	Hacmi	Koli Adeti	Fiyat €
Macun	EA105	57 gr	48	<b>3,40</b>
Şırınga	EA112	25 ml	12	<b>3,50</b>





## HIZLI EPOKSİ YAPIŞTIRICI

### E340

Akfix E340, epoksi esaslı hızlı sertleşen iki bileşenli bir yapıştırıcıdır.

5 DAKİKALIK  
İŞLEM SÜRESİ  
SAGLAR

ÜZERİ BOYANABİLİR  
ZIMPARALANABİLİR  
DELİNEBİLİR

HER TÜRLÜ  
BETON VE TAŞ  
YÜZEYDE KULLANIM



## SUYA DAYANIKLI EPOKSİ YAPIŞTIRICI

### E300

Akfix E300, Epoksi esaslı iki bileşenli bir yapıştırıcıdır.

20 DAKİKALIK  
İŞLEM SÜRESİ  
SAGLAR

SUYUN ALTINDA  
UYGULANIP  
KÜRLEŞEBİLİR

GÜÇLÜ  
YAPIŞIR



#### ★ UYGULAMA ALANLARI

- Alüminyum, cam, porselen, seramik vb. yüzeylerin yapıştırılmasında ve tamirinde
- Her türlü onarım gerektiren mobilya gibi ev eşyalarının tamirinde
- Metal yüzeylerin yapıştırılmasında
- Deniz araçlarında, otomobillerde, karavanlarda, su borularında
- Su, akaryakıt tankları ve tesisat sızıntılarının kapatılmasında
- Motor blok çatlaklarının tamirinde ve radyatör deliklerinin kapatılmasında

#### ★ ÖZELLİKLER

- Seyreltik asit ve alkali çözeltilere dayanıklıdır.
- Uygulamadan 2 saat sonra yapıştırılan yüzeyler kullanıma hazırdır.
- Sertleşme esnasında renk değişimi, çatlama, küçülme yapmaz.
- Üzeri boyanabilir, zımparalanabilir, delinebilir.

#### ★ UYGULAMA ALANLARI

- Alüminyum, cam, porselen, seramik vb. yüzeylerin yapıştırılmasında ve tamirinde
- Her türlü Metal yüzeylerin yapıştırılmasında

#### ★ ÖZELLİKLER

- Seyreltik asit, su ve alkali çözeltilere dayanıklıdır.
- Uygulamadan 24 saat sonra yapıştırılan yüzeyler kullanıma hazırdır.
- Sertleşme esnasında renk değişimi, çatlama, küçülme yapmaz.

Ürün Kodu	Stok Kodu	Hacmi	Koli Adeti	Fiyat €
E340 ŞİRINGA	EA012	25 ml	12	<b>3,50</b>

Ürün Kodu	Stok Kodu	Hacmi	Koli Adeti	Fiyat €
E300 Şiringa	EA211	25 ml	12	<b>3,00</b>





## KİMYASAL DÜBEL

### C900

Akfix C900, Tüm inşaat malzemelerinde ağır yüke dayanım sağlayan poliester esaslı bir yapıştırıcıdır.

**YÜKSEK  
BASINCA KARŞI  
DAYANIM (16 BAR)**

**SUYA  
KARŞI  
DAYANIKLI**

**MAKSİMUM  
SIZDIRMAZLIK  
SAĞLAR**



Ürün uygulama videosu için lütfen QR kodu okutunuz.

#### ★ UYGULAMA ALANLARI

- Beton ve taş yüzeylerde ağır yüklerin, tuğlalarda hafif yüklerin montajında
- Metal ve ahşap inşaat malzemelerinin montajında
- Metal profillerin, kablo kanallarının banyo ve mutfak tesisatlarının montajında

#### ★ ÖZELLİKLER

- Her türlü beton ve taş yüzeyde kullanılır.
- Hızlı kürleşir, dik yüzeylerde kullanılabilir.
- Boşluklu tuğlalarda güvenli sabitlemeyi sağlar.
- Uygulaması kolaydır.

Ürün Kodu	Stok Kodu	Hacmi	Koli Adeti	Fiyat €
C900	CA035	345 ml	12	<b>6,50</b>



## KİMYASAL DÜBEL

### C900

Akfix C900, Tüm inşaat malzemelerinde ağır yüke dayanım sağlayan poliester esaslı bir yapıştırıcıdır.

**YÜKSEK  
BASINCA KARŞI  
DAYANIM (16 BAR)**

**SUYA  
KARŞI  
DAYANIKLI**

**MAKSİMUM  
SIZDIRMAZLIK  
SAĞLAR**



Ürün uygulama videosu için lütfen QR kodu okutunuz.

#### ★ UYGULAMA ALANLARI

- Beton ve taş yüzeylerde ağır yüklerin, tuğlalarda hafif yüklerin montajında
- Metal ve ahşap inşaat malzemelerinin montajında
- Metal profillerin, kablo kanallarının banyo ve mutfak tesisatlarının montajında

#### ★ ÖZELLİKLER

- Her türlü beton ve taş yüzeyde kullanılır.
- Hızlı kürleşir, dik yüzeylerde kullanılabilir.
- Boşluklu tuğlalarda güvenli sabitlemeyi sağlar.
- Uygulaması kolaydır.

Ürün Kodu	Stok Kodu	Hacmi	Koli Adeti	Fiyat €
C900	CA030	300 ml	12	<b>6,00</b>





# ANAEROBİK ÜRÜNLER



# Akfix®



## RULMAN KENETLEYİCİ

### RT238 (Yüksek Mukavemet)



RT238 genel amaçlı, orta-yüksek viskoziteli, yüksek mukavemetli bir üründür. Sert yüzeylerin tüm tiplerinde kullanılabilen bir kenetleyici olup mekanik bağlantıların daha da kuvvetli olması için kullanılır. RT238 şaft çıkıntısı ile kamaları kilitler. Aşınmış bağlantılarda boşluğu alır. Rulmanları yerine kenetler, yerinden çıkmasını önler. Rotoru şafta kenetler. Kovani, gömlekleri yataklarına ve şaft üzerinde kenetler.

#### TEKNİK ÖZELLİKLER

Temel bileşen	: Metakrilat ester
Görünüm (kürleşmemiş)	: Sıvı
Renk	: Yeşil
Viskozite	: Orta-yüksek
Mukavemet	: Yüksek
Özgül ağırlık	: 1.04
Koşullar: 22°C	
Parlama noktası	: >93°C
Metot: ASTM D56-05	
Sıcaklık aralığı	: -50°C'den +150°C'ye kadar
Korozyon özelliği	: Korozif değil
Boşluk doldurma	: 0.25mm'ye kadar
Viskozite	: 4000 - 4500 cPs (@20 rpm)
Koşullar: 22°C	
Metot: ISO 2555	
Ekipman: Brookfield RVT, spindle 3	

Ürün Kodu	Stok Kodu	Hacmi	Koli Adeti	Fiyat €
RT238	RT238_01	50 ml	120	<b>5,00</b>
RT238	RT238_02	250 ml	36	<b>14,00</b>

## BORU SIZDIRMAZLIK

### PS252 (Yüksek Mukavemet)



PS252 Boru Sızdırmazlık Elemanı düşük-orta viskoziteli ve yüksek kuvvette bir anaerobik boru sızdırmazlık elemanıdır. Tikotropik formülü sayesinde, parçaları birleştirmeden önce ürünün akması önlenmektedir. Dişli parçalara kolayca uygulanır. Özel formülü sayesinde PS252 Boru Sızdırmazlık Elemanı yüksek basınç dayanımı ve/veya yağlara direnç gerektiren uygulamalarda kullanılabilir. EN 751-1 standardına göre, H tipi metalik kalın vidalı bağlantılar için uygundur. Ürün, tamamen kürleştikten sonra yüksek sıcaklıklara karşı mükemmel direnç gösterir.

#### TEKNİK ÖZELLİKLER

Temel bileşen	: Metakrilat ester
Görünüm (kürleşmemiş)	: Sıvı
Renk	: Kırmızı
Viskozite	: Düşük-orta ve tiksotropik
Mukavemet	: Yüksek
Özgül ağırlık	: 1.035
Koşullar: 22°C	
Parlama noktası	: >93°C
Metot: ASTM D56-05	
Sıcaklık aralığı	: -50°C'den +200°C'ye kadar
Korozyon özelliği	: Korozif değil
Boşluk doldurma	: 0.15mm'ye kadar
Viskozite	: 4000 - 5000 cPs (@20 rpm)
Koşullar: 22°C	
Metot: ISO 2555	
Ekipman: Brookfield RVT, spindle 4	

Ürün Kodu	Stok Kodu	Hacmi	Koli Adeti	Fiyat €
PS252	PS252_01	50 ml	120	<b>5,00</b>
PS252	PS252_02	250 ml	36	<b>14,00</b>



## BORU SIZDIRMAZLIK

### PS253 (Orta Mukavemet)



PS253 Boru Sızdırmazlık Elemanı orta viskoziteli ve orta kuvvette bir anaerobik boru sızdırmazlık elemanıdır. Tikotropik formülü sayesinde, parçaları birleştirmeden önce ürünün akması önlenmektedir. Dişli parçalara kolayca uygulanır ve el aletleriyle kolayca sökümü yapılabilir. Özel formülü sayesinde PS253 Boru Sızdırmazlık Elemanı yüksek basınç dayanımı ve/veya yağlara direnç gerektiren uygulamalarda kullanılabilir. Ürün, tamamen kürleştikten sonra çok yüksek basınçlara karşı dayanıklılık gösterir.

#### TEKNİK ÖZELLİKLER

Temel bileşen	: Metakrilat ester
Görünüm (kürleşmemiş)	: Sıvı
Renk	: Mavi
Viskozite	: Orta ve tikotropik
Mukavemet	: Orta
Özgül ağırlık	: 1.030
Koşullar: 22°C	
Parlama noktası	: >93°C
Metot: ASTM D56-05	
Sıcaklık aralığı :	-50°C'den +150°C'ye kadar
Korozyon özelliği	: Korozif değil
Boşluk doldurma	: 0.20mm'ye kadar
Viskozite	: 7000 - 8000 cPs (@20 rpm)
Koşullar: 22°C	
Metot: ISO 2555	
Ekipman: Brookfield RVT, spindle 3	

Ürün Kodu	Stok Kodu	Hacmi	Koli Adeti	Fiyat €
PS253	PS253_01	50 ml	120	<b>5,00</b>
PS253	PS253_02	250 ml	36	<b>14,00</b>

## TEFLON BORU SIZDIRMAZLIK ELEMANI

### PS252



PS257 Boru Sızdırmazlık Elemanı yüksek viskoziteli ve orta kuvvette bir anaerobik boru sızdırmazlık elemanıdır. Tikotropik formülü sayesinde, parçaları birleştirmeden önce ürünün akması önlenmektedir. Dişli parçalara kolayca uygulanır ve el aletleriyle kolayca sökümü yapılabilir. Özel formülü sayesinde PS257 Boru Sızdırmazlık Elemanı yüksek basınç dayanımı ve/veya yağlara direnç gerektiren uygulamalarda kullanılabilir. EN 751-1 standardına göre, H tipi metalik kalın vidalı bağlantılar için uygundur. Ürün, yüzeyler arası uzak olan (0.5mm'den daha geniş) uygulamalarda mükemmel sonuç verir.

#### TEKNİK ÖZELLİKLER

Temel bileşen	: Metakrilat ester
Görünüm (kürleşmemiş)	: Sıvı
Renk	: Sarı
Viskozite	: Yüksek ve tikotropik
Mukavemet	: Orta
Özgül ağırlık	: 1.022
Koşullar: 22°C	
Parlama noktası	: >93°C
Metot: ASTM D56-05	
Sıcaklık aralığı :	-50°C'den +150°C'ye kadar
Korozyon özelliği	: Korozif değil
Boşluk doldurma	: 0.5mm'ye kadar
Viskozite	: 50000 - 60000 cPs (@20 rpm)
Koşullar: 22°C	
Metot: ISO 2555	
Ekipman: Brookfield RVT, spindle 6	

Ürün Kodu	Stok Kodu	Hacmi	Koli Adeti	Fiyat €
PS257	PS257_01	50 ml	120	<b>5,00</b>
PS257	PS257_02	250 ml	36	<b>14,00</b>



## CİVATA SABİTLEYİCİ

# L222

(Düşük Mukavemet)



L222 düşük mukavemetli, kolay sökülebilen bir vida - civata sabitleyicidir. Bütün metal vidalara uygulanabilir. Sökülürken hasar görebilen pirinç ve alüminyum gibi yumuşak metaller için önerilir. Ayar vidalarının düşük mukavemetli sabitlenmesinde kullanılır.

## CİVATA SABİTLEYİCİ

# L243

(Orta Mukavemet)



Sökülebilir Civata Tutucu L243 genel amaçlı, sökülebilir diş tutucu ve sızdırmazlık ürünüdür. Tüm civata ve somun boylarında kullanılabilir. Yapıştırıldıktan sonra damlama ve akma yapmayan özel formülasyona sahiptir. Makine ayar civatalarında, rulman koruyucu kapların vidalarında, taşıyıcı konveyör bant civatalarında kullanılır. Sızıntılara, korozyona, pek çok kimyasala, akaryakıtta, yağlara ve gazlara karşı mukavemet gösterir.

### TEKNİK ÖZELLİKLER

Temel bileşen	: Metakrilat ester
Görünüm (kürleşmemiş)	: Sıvı
Renk	: Mor
Viskozite	: Orta ve tiksotropik
Mukavemet	: Düşük
Özgül ağırlık	: 1.01
Koşullar: 22°C	
Parlama noktası	: >93°C
Metot: ASTM D56-05	
Sıcaklık aralığı	: -50°C'den +150°C'ye kadar
Korozyon özelliği	: Korozif değil
Boşluk doldurma	: 0.25mm'ye kadar
Viskozite	: 4000 - 7000 cPs (@20 rpm)
Koşullar: 22°C	
Metot: ISO 2555	
Ekipman: Brookfield RVT, spindle 3	

### TEKNİK ÖZELLİKLER

Temel bileşen	: Metakrilat ester
Görünüm (kürleşmemiş)	: Sıvı
Renk	: Mavi
Viskozite	: Orta ve tiksotropik
Mukavemet	: Orta
Özgül ağırlık	: 1.030
Koşullar: 22°C	
Parlama noktası	: >93°C
Metot: ASTM D56-05	
Sıcaklık aralığı	: -50°C'den +150°C'ye kadar
Korozyon özelliği	: Korozif değil
Boşluk doldurma	: 0.25mm'ye kadar
Viskozite	: 4000 - 5000 cPs (@20 rpm)
Koşullar: 22°C	
Metot: ISO 2555	
Ekipman: Brookfield RVT, spindle 3	

Ürün Kodu	Stok Kodu	Hacmi	Koli Adeti	Fiyat €
L222	L222_01	50 ml	120	<b>5,00</b>
L222	L222_02	250 ml	36	<b>14,00</b>

Ürün Kodu	Stok Kodu	Hacmi	Koli Adeti	Fiyat €
L243	L243_01	50 ml	120	<b>5,00</b>
L243	L243_02	250 ml	36	<b>14,00</b>



## CİVATA SABİTLEYİCİ

# L270

(Yüksek Mukavemet)



Sökülemez Saplama Tutucu L270 genel amaçlı, sökülemeden dış tutucu ve sızdırmazlık ürünüdür. 25mm çapına kadar somun ve saptamalarda kullanılır. Sızıntılara, korozyona, pek çok kimyasala, akaryakıtta, yağlara ve gazlara yüksek mukavemet gösterir. Yeşil rengiyle kolayca seçilebilen, kolayca uygulanabilen bir üründür. Bağlantılarda kaynak ve çift somun kullanımını ortadan kaldırır. Ayrıca döküm boşluklarının doldurulmasına olanak verir. Orta boy dişlilerde kullanılır ve periyodik sökümü gerektirmez.

### TEKNİK ÖZELLİKLER

Temel bileşen	: Metakrilat ester
Görünüm (kürleşmemiş)	: Sıvı
Renk	: Yeşil
Viskozite	: Orta ve tiksotropik
Mukavemet	: Yüksek
Özgül ağırlık	: 1.040
Koşullar: 22°C	
Parlama noktası	: >93°C
Metot: ASTM D56-05	
Sıcaklık aralığı	: -50°C'den +150°C'ye kadar
Korozyon özelliği	: Korozif değil
Boşluk doldurma	: 0.15mm'ye kadar
Viskozite	: 3000 - 4000 cPs (@20 rpm)
Koşullar: 22°C	
Metot: ISO 2555	
Ekipman: Brookfield RVT, spindle 3	

Ürün Kodu	Stok Kodu	Hacmi	Koli Adeti	Fiyat €
L270	L270_01	50 ml	120	<b>5,00</b>
L270	L270_02	250 ml	36	<b>14,00</b>

## HİDROLİK BORU SIZDIRMAZLIK

# HP242



HP242 düşük viskoziteli sızdırmazlık elemanı kolay uygulanabilen ve çapı 50mm'ye kadar olan hidrolik ve nömomatik bağlantılarda, servo mekanizmalarında kullanılan anaerobik yapıştırıcıdır. Tam kurduğunda büzüşmez. Yüksek basınca, vibrasyona, solventlere, neme ve korozyona mükemmel direnç gösterir.

### TEKNİK ÖZELLİKLER

Temel bileşen	: Metakrilat ester
Görünüm (kürleşmemiş)	: Sıvı
Renk	: Kırmızı
Viskozite	: Orta-düşük ve tiksotropik
Mukavemet	: Yüksek
Özgül ağırlık	: 1.041
Koşullar: 22°C	
Parlama noktası	: >93°C
Metot: ASTM D56-05	
Sıcaklık aralığı	: -50°C'den +150°C'ye kadar
Korozyon özelliği	: Korozif değil
Boşluk doldurma	: 0.15mm'ye kadar
Viskozite	: 1800 - 2000 cPs (@20 rpm)
Koşullar: 22°C	
Metot: ISO 2555	
Ekipman: Brookfield RVT, spindle 3	

Ürün Kodu	Stok Kodu	Hacmi	Koli Adeti	Fiyat €
HP242	HP242_01	50 ml	120	<b>5,00</b>
HP242	HP242_02	250 ml	36	<b>14,00</b>



# SU YALITIM SİSTEMLERİ



**Akfix®**



## HİBRİT SU YALITIM MEMBRANI

# AQUA ZERO

Aquazero; sıvı ve soğuk uygulanabilen, tek komponentli hibrit polimer bazlı, elastik birinci sınıf bir su yalıtım membranıdır. Tamamen kürleştiğinde 5 mm'ye kadar çatlak kapatma özelliği bulunan, UV dayanımlı su geçirmez bir yüzey oluşturur.

NEMLİ YÜZEYLERE UYGULANABİLİR

UV IŞINLARINA DİRENÇİ YÜKSEKTİR

ASTARSIZ UYGULANABİLİR

CE  
EN 15651-2



Ürün uygulama videosu için lütfen QR kodu okutunuz.

### UYGULAMA ALANLARI

Aşağıdaki yüzey ve alanların korunması, onarılması, restorasyonu ve su izolasyonunda kullanılır:

- Beton döşeme plakaları ve çatılar.
- Balkon ve teraslar.
- Yatay hareketli derzlerde.
- Esnek çatı ve kaplamaları.
- Poliüretan köpük yalıtım uygulamaları
- Banyo, mutfak ve balkon zemini gibi alanların (döşeme altı) su yalıtımı,

### ÖZELLİKLER

- Nemli yüzeylerde de uygulanabilir.
- UV, su ve neme karşı yüksek direnç sağlar.
- Kendinden yayılır. Boyanabilir. Fırça, rulo ve spatula ile uygulanabilir.
- Su buharı geçirgenliği sağlayarak yüzeyin nefes almasını sağlar.
- Çevre dostudur; Bitüm, izosiyanat ve solvent içermez.

Ürün Kodu	Stok Kodu	Hacmi	Koli Adeti	Fiyat €
AQUA ZERO	WHM0105	12	1 kg	<b>8,50</b>
AQUA ZERO	WHM1405	1	14 kg	<b>90,00</b>

## POLİÜRETAN SU YALITIM MEMBRANI

# PUR450

Akfix PU Membran 450 tek bileşenli, kolay uygulanan, özel formülasyona sahip ve özellikle yüzey kaplama uygulamalarında ara kat olarak tasarlanmış poliüretan esaslı bir kaplamadır. Uygulandıktan sonra yüksek derecede elastik, ek yersiz ve mükemmel çatlak köprüsü kurabilen bir su yalıtım membranı oluşturur. Düşük sıcaklıklarda dahi performansı devam eder.

CE  
EN 1504-2:2004

ÇATLAK KÖPRÜSÜ KURABİLİR

YÜKSEK DERECEDE ELASTİKTİR

İÇ VE DIŞ MEKANDA KULLANILIR

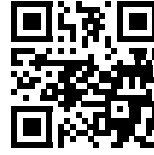

Ürün uygulama videosu için lütfen QR kodu okutunuz.

### UYGULAMA ALANLARI

- Çatılarda ve beton yapılarda, trafiğe açık olmayan alanlarda su yalıtımında
- Balkon ve terasların su yalıtımında,
- Islak alanların (seramik altı) su yalıtımında kullanılır.

### ÖZELLİKLER

- Mükemmel yapışma
- Neme ve hava şartlarına mükemmel dayanım
- Kullanımı kolay
- İç ve dış mekânlarda uygulanabilir
- Çatlak köprüsü kurabilme
- Yüksek derecede elastik
- Kolay uygulanabilme
- Ekonomik
- Mat görünüm

Ürün Kodu	Stok Kodu	Hacmi	Koli Adeti	Fiyat €
PUR450	WMB450102	12	1 kg	<b>7,70</b>
PUR450	WMB452502	1	25 kg	<b>150,00</b>





## AKRİLİK SU YALITIM MEMBRANI

# EM600

Akfix EM600 akrilik kopolimer esaslı, tek bileşenli, su bazlı kaplama ve esnek su yalıtım malzemesidir.

FIRÇA VEYA RULO İLE KOLAYCA KULLANILIR

UV IŞINLARINA DAYANIKLIDIR

ÜZERİ BOYANABİLİR



EN 15651-2



Ürün uygulama videosu için lütfen QR kodu okutunuz.



### UYGULAMA ALANLARI

- Teras çatı ve balkonların yalıtımında,
- Dış cephelerde,
- Ahşap yüzeylerde,
- Asfalt ve beton zeminlerde,
- Teras ve balkonlarda; damlalık, kanallar, baca kenarları, saçak, oluk ve süzgeçlerin su yalıtımında

### ÖZELLİKLER

- Kullanıma hazırdır.
- Havasız püskürtme yöntemiyle, fırça veya rulo ile kolayca uygulanabilir.
- İşçilik maliyeti düşüktür.
- Su ile inceltilir, solvent içermez.
- Yüzeyle tenneffüs imkanı sağlar.
- UV ışınlarına karşı dayanımlıdır.
- Düşük sıcaklıklarda bile esnekliğini korur.
- Üzeri boyanabilir.
- Yüksek örtücülük gücüne sahiptir.
- Su bazlı renk pastaları ile üzeri renklendirilebilir.
- Ek yeri oluşturmaz.

Ürün Kodu	Stok Kodu	Hacmi	Koli Adeti	Fiyat €
EM600	WAM605	5 kg	1	17,00
EM600	WAM620	20 kg	1	55,00



## AKRİLİK SU YALITIM MEMBRANI

# EM350

Akfix EM350 akrilik kopolimer esaslı, tek bileşenli, su bazlı kaplama ve esnek su yalıtım malzemesidir.

FIRÇA VEYA RULO İLE KOLAYCA KULLANILIR

UV IŞINLARINA DAYANIKLIDIR

ÜZERİ BOYANABİLİR



Ürün uygulama videosu için lütfen QR kodu okutunuz.



### UYGULAMA ALANLARI

- Teras çatı ve balkonların yalıtımında,
- Dış cephelerde,
- Ahşap yüzeylerde,
- Asfalt ve beton zeminlerde,
- Teras ve balkonlarda; damlalık, kanallar, baca kenarları, saçak, oluk ve süzgeçlerin su yalıtımında

### ÖZELLİKLER

- Kullanıma hazırdır.
- Havasız püskürtme yöntemiyle, fırça veya rulo ile kolayca uygulanabilir.
- İşçilik maliyeti düşüktür.
- Su ile inceltilir, solvent içermez.
- Yüzeyle tenneffüs imkanı sağlar.
- UV ışınlarına karşı dayanımlıdır.
- Düşük sıcaklıklarda bile esnekliğini korur.
- Üzeri boyanabilir.
- Yüksek örtücülük gücüne sahiptir.
- Su bazlı renk pastaları ile üzeri renklendirilebilir.
- Ek yeri oluşturmaz.

Ürün Kodu	Stok Kodu	Hacmi	Koli Adeti	Fiyat €
EM350	EM350	5 kg	1	15,00
EM350	EM350.1	20 kg	1	50,00





## PU ÜSTKAT SU YALITIM MEMBRANI

# T525

Akfix T525; elastik, güneş ışınlarına dayanımlı, tek komponentli, alifatik, poliüretan esaslı, uzun ömürlü, kolay temizlenebilen, elastik bir su yalıtım malzemesi. Özel bir kürleşme sistemine sahiptir (nemle tetiklenir) ve hava kabarcığı oluşumuna sebep olmaz.

KABARCİK OLUŞTURMAZ

MÜKEMMEL YAPIŞMA

UV IŞINLARINA DAYANIKLIDIR



CE  
EN 1504-2:2004

## ŞEFFAF

# PUR PRIMER 90

Akfix PUR Primer 90, şeffaf, yarı-elastik, derine nufus eden tek komponentli poliüretan astardır. Solvent bazlı bir üründür. Yüzey ve havanın nemile kürleşir.

MÜKEMMEL YAPIŞMA

YARI ELASTİK



### UYGULAMA ALANLARI

Su geçirmezliği korumak, yüzeye dekoratif bir görünüm vermek, yüzeyin parlaklığını korumak ve toz oluşumunu önlemek için poliüretan esaslı su yalıtım malzemeleri üzerine son kat olarak kullanılır.

### ÖZELLİKLER

- Mükemmel yapışma özelliğine sahiptir,
- Neme ve hava şartlarına mükemmel dayanım,
- UV dayanımlıdır, poliüretan bazlı su yalıtım ürünlerinde genellikle görülen renk değişimi ve toz oluşumu gözlemlenmez.
- Kolay uygulanır (rulo veya havasız tabanca ile),
- Parlak ve kolay temizlenebilen bir yüzey oluşturur.
- Hafif yaya trafiğine uygundur.
- Derz veya boşluk bırakmaksızın dikişsiz bütün bir yapı oluşturur,
- Su ve buz çözücü tuzları geçirmez.

Ürün Kodu	Stok Kodu	Hacmi	Koli Adeti	Fiyat €
T525	WMBT521500	15 kg	1	165,00

### UYGULAMA ALANLARI

Özellikle Akfix PU membran 450 su yalıtım membranı gibi poliüretan esaslı su yalıtım malzemeleri ve poliüretan mastiklerden önce; beton, hafif beton, çimento sıva master altlığı, harç, ahşap gibi emici yüzeylerde oluşan osmoz kabarcıklarına karşı önlem olarak kullanılır.

### ÖZELLİKLER

- Emici yüzeylerde mükemmel yapışma
- Yüzey hareketlerini karşılayabilecek elastikiyet
- Kolay uygulanır (rulo veya havasız tabanca ile)
- Birikinti suya, dona, neme ve hava şartlarına mükemmel dayanım
- İç ve dış mekânlarda uygulanabilir
- Ekonomik

Ürün Kodu	Stok Kodu	Hacmi	Koli Adeti	Fiyat €
PUR PRIMER 90	APR15	15 kg	1	110,00
PUR PRIMER 90	APR05	5 kg	1	36,00
PUR PRIMER 90	APR01	1 kg	1	8,50





AEROSOLLER



**Akfix®**



# KOROZYON ÖNLEYİCİ, YAĞLAYICI VE ÇOK AMAÇLI KORUYUCU

## A40

Özel formülü sayesinde temizleme, yağlama, paslanmış yüzeyleri ayırma ve nemi uzaklaştırma gibi birçok özelliği bünyesinde bulundurur. Günlük işlerde evde ve sanayide kullanılabilir.

### UYGULAMA ALANLARI

- Kapı ve pencerelerin kilit, kulp, mekanizma ve menteşelerinde, her türlü bağlantı elemanlarında.
- Bisikletlerdeki, motosikletlerdeki, küçük motorlu araçlardaki, elektronik kontaklardaki, motorlu ateşleme sistemlerindeki ve diğer ev aletlerindeki metal yüzeylerde nemi yok eder.
- Suya maruz kalan paslanabilen yüzeylerde koruyucu olarak.
- Silahların temizliği ve bakımında kullanılabilir.
- Katran, sakız, yapışkan bantlar gibi yapışkan malzemelerin çözülmesi için.
- Paslanmış ve sıkışmış mekanizmaların gevşetilip işler hale getirilmesinde.

### ÖZELLİKLER

- Üstün derecede nüfuz etme özelliğine sahiptir.
- Paslanmış, korozyonlaşmış, somun civata gibi metal parçaları gevşetir.
- Kapı ve pencere menteşeleri, kilitler ve diğer parçaları gevşetir.
- Sürtünmeyi azaltır bu sayede menteşelerdeki gıcırdamaları keser.
- Silikon veya kir tutucu malzeme içermez.
- Neme nüfuz ederek onu yüzeyden uzaklaştırarak hızla kurutur
- Katran, sakız ve yapıştırıcı gibi malzemeleri çözer ve söker.
- Metal parçaları uzun süre paslanmaya karşı korur
- Yağ ve kir içine nüfuz eder ve yüzeyinde koruyucu tabakası oluşturur.



ÜSTÜN DERECEDE  
NÜFUZ ETME  
ÖZELLİĞİ

PASLANMAYI  
ÖNLER

SİLİKON / KİR  
TUTUCU MALZEME  
İÇERMEZ



Ürün Kodu	Stok Kodu	Hacmi	Koli Adeti	Fiyat €
A40	YA420	200 ml	24	<b>2,70</b>
A40	YA440	400 ml	24	<b>4,40</b>





## PAS SÖKÜCÜ SPREY

### A70

Akfix A70, Mos2 katkılı pas sökücü spreydir.

MÜKEMMEL  
NÜFUZ EDER

METAL  
PARÇALARI  
PASLANMAYA  
KARŞI KORUR

OKSİTLENMEYİ  
ÇÖZER



### UYGULAMA ALANLARI

• Civata, bijon, somun, menteşe vb. malzemelerde pas sökücü olarak kullanılır.

### ÖZELLİKLER

- Üstün derecede nüfuz etme özelliğine sahiptir
- Oksitlenmeyi çözer.
- Metaller arasında koruyucu bir tabaka oluşturur, sürtünmeyi azaltır.
- Suyu uzaklaştırır, metal parçaları uzun süre paslanmaya karşı korur.
- İçeriğindeki molibden disulfid (Mos2) sayesinde titreşim ve yük altında sürtünmeyi azaltır.
- Ulaşılması zor yerlere dahi nüfus eder.

Ürün Kodu	Stok Kodu	Hacmi	Koli Adeti	Fiyat €
A70	YA020	200 ml	24	<b>1,85</b>
A70	YA040	400 ml	12	<b>2,80</b>



## KALIP AYIRICI VE YAĞLAYICI SPREY

### A80

Akfix A80, silikon esaslı kalıp ayırıcı ve yağlayıcı aerosol spreydir. Yüksek ısılarda dahi mükemmel sonuç verir.

MALZEMENİN  
KALIBA  
YAPIŞMASINI ÖNLER

SİLİKON  
BAZLIDIR

TOKSİK  
DEĞİLDİR



### UYGULAMA ALANLARI

- Elastik tekstil ve kauçuk sanayisinde temizleyici ve kalıp ayırıcı olarak
- Sentetik iplik fabrikalarında düzenlerde oluşan monomer ve oligomerlerin temizlenmesinde
- Gıda sanayinde makinaların az yağlanan kısımlarında kaydırıcı olarak kullanılır. İç yağlar, menteşeler ve kızaklarda

### ÖZELLİKLER

- İçerdiği silikon sayesinde yüksek ısılarda uzun süreli kullanım sağlar.
- Malzemenin kalıba yapışmasını önler.
- Yüksek oranda aktif madde içerir.
- Kullanıldığı yüzeylerde tortu bırakmaz.
- Su tutmaz, suda çözünmez.
- Toksik değildir.

Ürün Kodu	Stok Kodu	Hacmi	Koli Adeti	Fiyat €
A80	YA140	400 ml	12	<b>2,20</b>





## DEVRE TEMİZLEYİCİ SPREY

### A60

Elektrikli ve elektronik cihazların elektriği ileten ve dış dünya ile temas halinde olan eklem, ek ve bağlantı yerlerini temizlemek için üretilmiş bir spreydir. Hızlıca uçar ve yüzeyde ince bir koruyucu tabaka bırakır.

HIZLI  
TEMİZLEME

İLETKEN VE  
AŞINDIRICI  
DEĞİLDİR

YÜZEYLERİ  
KORUR



#### UYGULAMA ALANLARI

- Bilgisayar, dijital ekipmanlar ve baskılı devrelerde temizlemede
- Alarm, sinyal sistemleri, fiş ve prizlerin temizlenmesinde

#### ÖZELLİKLER

- Hızlı temizleme
- İletken ve aşındırıcı değildir.
- Yüzeyleri korur.
- Periyodik olarak yapılan uygulamalar cihazların ömrünü uzatır.
- Tamamen buharlaşır, kalıntı bırakmaz.
- Bütün metal yüzeylere, birçok kauçuk, plastik ve kaplamalarda güvenle uygulanabilir.
- 360° kullanıma uygundur (baş aşağı).

Ürün Kodu	Stok Kodu	Hacmi	Koli Adeti	Fiyat €
A60	YAE60	200 ml	24	<b>2,25</b>



## GAZ ALTI KAYNAK SPREYİ

### A90

Akfix A90, Kaynak çalışma alanındaki malzemelerin kaynak sırasında sıçrayan malzemelere karşı korunmasını sağlayan aerosol spreydir.

KAYNAK  
ESNASINDA  
SICIRAYAN  
PARÇACIKLARIN  
YAPIŞMASINI  
ENGELLER



#### UYGULAMA ALANLARI

- Kaynak işlemlerinde, kaynak esnasında sıçrayan parçacıkların kaynak ağzı ve kaynak bölgesi çevresindeki yerlere yapışmasını önler.
- Kaynak ağzı ve örtülerde.
- İş araç ve gereçlerinde.
- Otomatik ve yarıotomatik kaynak kaynak aletlerinde.
- Kaynak robotlarında.

#### ÖZELLİKLER

- Kaynak parçacıklarının yapışmasını engelleyici özelliğe sahiptir.
- Uygulanan bütün yüzeylerde sıçrayan parçaların yapışmasını engeller.
- Kaynak ağzı parça ve kısımlarını korumak için uygundur.
- Çözücü uçtuktan sonra yanıcı değildir.

Ürün Kodu	Stok Kodu	Hacmi	Koli Adeti	Fiyat €
A90	YA240	400ml	12	<b>2,10</b>





# LASTİK TAMİR SPREYİ

## A107

Akfix A107, Tek komponentli yüksek kaliteli ve profesyonel bir oto lastik tamir kitidir.

**SU  
BAZLIDIR**

**UYGULAMA  
SONRASI SU İLE  
KOLAYCA  
TEMİZLENİR**

**LASTİK  
SİBOBUNA  
ZARAR VERMEZ**



Ürün uygulama videosu için lütfen QR kodu okutunuz.



### UYGULAMA ALANLARI

- Delinen araç lastiklerinde lastiği içeriden yamayarak tamir eder ve lastiğe zarar vermez.
- İç lastikli ve dubleks lastiklerde

### ÖZELLİKLER

- Kriko ve diğer gereçlere ihtiyacı yoktur.
- Uygulandığı lastikte deliği bularak tıkar.
- Uygulama sonrası su ile kolayca temizlenebilir.
- Birkaç dakika içerisinde deliği tıkar ve şişirir.
- Su bazlıdır
- Lastik sibobuna zarar vermez

### TEKNİK ÖZELLİKLER

Fiziksel hali	: Sıvı,aerosol kap içerisinde
Renk	: Şeffaf
Koku	: Karakteristik
Yoğunluk (20°C)	: 1 g/cm <sup>3</sup>
Parlama noktası	: Uygun veri bulunamadı

Ürün Kodu	Stok Kodu	Hacmi	Koli Adeti	Fiyat €
A107	OTV60	300 ml	24	<b>6,70</b>





## FREN BALATA TEMİZLEYİCİ SPREY

### A110

Akfix A110, Sahip olduğu özel formül sayesinde toz ile birleşerek katman oluşturmuş gres, katran ve diğer yağların fren sistemlerinden fazla efor sarf etmeden temizlenmesini sağlar.

HIZLI VE KOLAY  
UYGULANIR

YÜKSEK ÇÖZME  
GÜCÜ

YÜZEYE  
DOĞRUDAN  
NÜFUZ ETME



Ürün uygulama videosu için lütfen QR kodu okutunuz.



### UYGULAMA ALANLARI

Kampanalı ve diskli fren sistemlerinde yer alan kaliper ve balatalar, diskler, kampanalar, fren merkez silindiri, mengenerler, yaylar ve debriyaj, şanzıman parçalarının temizliğinde, Genel motor temizliğinde, otomobil, ağır vasıta, makinelerde metal parça temizliğinde, bakım onarım ve yağdan arındırma için kullanılabilir.

### ÖZELLİKLER

- Aşındırıcı malzeme içermez. Aseton içermez.
- İletken değildir. Sürtünme yüzeylerini ve mekanik parçaları kir ve tozdan arındırır.
- Kurum, yağ, fren tozları ve yağlı artıkların etkili bir biçimde temizlenmesini sağlar.
- Çevreye zarar vermeyen ozonla dost itici gaz içerir.
- Disk, fren ve balata sesini azaltır.

Ürün Kodu	Stok Kodu	Hacmi	Koli Adeti	Fiyat €
A110	YA350	500 ml	12	<b>2,70</b>



## KARBÜRATÖR VE GAZ KELEBEĞİ TEMİZLEYİCİ SPREY

### A114

Akfix Karbüratör ve Gaz Kelebeği Temizleyici Sprey aerosol formunda, özellikle karbüratör performansını sökmekten artırmak, gaz kelebeğinde ve karbüratörün görünen parçalarındaki reçine, cila, vernik gibi yakıt lekelerini çıkarmak ve sistemi temiz tutmak için tasarlanmış özel bir formülasyondur.

SU  
BAZLIDIR

UYGULAMA  
SONRASI SU İLE  
KOLAYCA  
TEMİZLENİR

LASTİK  
SİBOBUNA  
ZARAR VERMEZ



### UYGULAMA ALANLARI

- Benzinli içten yanmalı motorlarda.
- Karbüratörün görünen parçalarında.
- Isı Yükselticilerinde,
- Gaz kelebeği ve jiglede,
- Pozitif karter havalandırma valfinden,
- Otomatik Bobinlerde,
- Egzoz Gazı Geri Dönüşüm Vanasında (EGR),
- Karter Havalandırma Alanında,
- Emiş kapakları ve rölanti ventillerinin temizlenmesinde,
- Boyanmamış yüzeyler için genel amaçlı temizleyici olarak da kullanılabilir.

### ÖZELLİKLER

- Motorun düzgün ve verimli çalışmasını sağlayarak yakıttan tasarruf sağlar.
- Arabalar, kamyonlar, deniz motorları gibi her türlü otomotiv motorları için idealdir.
- Yapışkan kalıntı bırakmaz.
- Toprağı, reçineyi, verniği etkili bir şekilde temizler. Karbüratör performansını sökmekten temizleyerek artırır.
- Oksijen sensörlerine ve katalitik konvertörlere zarar vermez.

Ürün Kodu	Stok Kodu	Hacmi	Koli Adeti	Fiyat €
A114	YACC4	400 ml	12	<b>3,80</b>





## MOTOR TEMİZLEYİCİ

### A115

Akfix A115, Motor Temizleyici Sprey, motor üzerindeki yağ, gres ve inatçı kirlere karşı geliştirilmiş mükemmel bir üründür.

MOTOR  
PARÇALARINA  
ZARAR VERMEZ

ELEKTRONİK  
DEVRELERE  
ZARAR VERMEZ

SİLİKON  
İÇERMEZ



#### UYGULAMA ALANLARI

- Otomobil Motorları,
- Motosikletler,
- Makinalar,
- Çim biçme makinaları gibi tüm motor tiplerinde kullanıma uygundur

#### ÖZELLİKLER

- Motor aksamında bulunan hiçbir parçaya zarar vermez,
- Motor temizliğinin yanında motora parlak görünüm ve koruma sağlar,
- Üstün içeriği sayesinde motor üzerindeki yağ, gres ve inatçı kirlere nüfuz etme ve çıkarma özelliği sunar,
- Çevreye zarar vermeyen, ozonla dost itici gazlar içerir,
- Elektronik devrelere zarar vermez,
- En zor bölgelere rahatlıkla ulaşır, kolayca nüfuz eder ve temizler,
- Kauçuk, plastik ve boyalı yüzeylere zarar vermez,
- Silikon içermez,
- Turunçgil esansı içerir

Ürün Kodu	Stok Kodu	Hacmi	Koli Adeti	Fiyat €
A115	OEC40	400 ml	12	3,25



## LASTİK TEMİZLEYİCİ VE PARLATICI KÖPÜK

### A117

Akfix A117, Tek komponentli yüksek kaliteli ve profesyonel bir oto lastik tamir kitidir.

KULLANIMI  
KOLAYDIR

YANICI  
SOLVENTLER  
İÇERMEZ

TEMİZLER VE  
BAKIM YAPAR



#### UYGULAMA ALANLARI

Bisiklet, motosiklet, otomobil, minibüs, otobüs, kamyon ve tır dâhil olmak üzere tüm araç lastiklerinde kullanıma uygundur.

#### ÖZELLİKLER

- Kullanımı kolaydır.
- Yanıcı solventler içermez.
- Formülü asit içermez.
- Kendi kendine etki eden köpük, kalıntıları ve kiri çözer.
- Lastiklerin yeni gibi görünmesini sağlar.
- Temizler ve bakım yapar.

Ürün Kodu	Stok Kodu	Hacmi	Koli Adeti	Fiyat €
A117	OTV70	500 ml	12	4,80





## BOYA SÖKÜCÜ

### A108

Akfix A108 Boya Sökücü, boyayı birçok yüzeyden rahatlıkla çıkarabilen hızlı bir aerosol çözücüdür. Aerosol yapısı sayesinde birçok ulaşılması zor alana rahatlıkla ulaşır, akma ya da yayılma yapmaz.

ULAŞILMASI  
ZOR YERLERE  
ULAŞIR

KOLAY  
TEMİZLER

EN ZOR  
BOYALARI  
BİLE SÖKER



#### UYGULAMA ALANLARI

- Herhangi bir metal yüzeyden hafif ya da ağır boya ların sökülmesinde,
- Akrilik, epoksi, lake, yapıştırıcı ve birçok diğer otomotiv sanayinde kullanılan birçok tamamlayıcı ürünün çıkarılmasında,
- Hafif sanayi ortamlarında boya ve benzeri ürünlerin temizlenmesinde.

#### ÖZELLİKLER

- En zorlu boya ları bile agresif bir şekilde yüzeyden söker,
- Kullanımı kolay spre y yapısına sahip,
- Kolay kullanımı sayesinde zamandan tasarruf sağlar,
- Kaliteli spre y mekanizmasıyla fire vermez,
- Spre y ulaşılması zor yerlere ulaşır,
- Dikey yüzeylere iyi tutunur,
- Kalın formülü tutunma süresini uzatır,
- Kolay temizleme.

Ürün Kodu	Stok Kodu	Hacmi	Koli Adeti	Fiyat €
A108	YAC102	400 ml	12	<b>5,30</b>

## ETİKET SÖKÜCÜ SPREY

### A104

Akfix A104, Yüzeyde bulunan etiketleri ve çıkartmaları güzel ve kolay kaldırmak için özel formüle edilmiştir. Ayrıca yüzeysel çözme gücü sayesinde yağ çözücü olarak kullanılabilir.

HIZLI VE KOLAY  
UYGULANIR

YÜKSEK ÇÖZME  
GÜCÜ

YÜZEYE  
DOĞRUDAN  
NÜFUZ ETME



#### UYGULAMA ALANLARI

- Pencereler, deri, kumaş, boyalı yüzeyler, plastik, metal ve ahşap yüzeylerde güvenle kullanılır.
- Camlarda istenmeyen etiket ve etiket kalıntılarının çıkarılmasında kullanılır.

#### ÖZELLİKLER

- Doğrudan yüzeye nüfuz eder .Hızlı bir şekilde farklı yüzeylerden yapışkan kalıntıyı çıkarır.
- Bant, boya kalemi, ruj, baskı presleri, beton çıkartma, pencere ve tampon çıkartmalarını çıkarmak için kolay bir çözümdür.
- Metal, boya, tamponlar, plastik ve cam gibi gözeneksiz yüzeylerde güvenle kullanılır.
- Spre y şeklinde olması hızlı ve kolay uygulama sağlar.

Ürün Kodu	Stok Kodu	Hacmi	Koli Adeti	Fiyat €
A104	YAC104	200 ml	24	<b>2,50</b>





# SPREY BOYALAR



# Akfix®



## SPREY BOYA

Spray Paint birçok değişik uygulama olanaklarında kullanım için tasarlanmıştır. Ünlü grafiti sanatçıları tarafından kullanılan özel bir sprej sistemidir. RAL ile uyumlu geniş bir renk yelpazesine sahiptir.

**AKMA  
YAPMAZ**

**YÜKSEK  
KAPATICILIK  
SAĞLAR**

**HIZLI  
KURUR**



### UYGULAMA ALANLARI

- Sunta, metal, kağıt, cam boyanabilir sert plastikler ve birçok tekstil ürünü üzerine herhangi bir tasarım amacıyla uygulanabilir.
- Aynı zamanda elbise, beton ve doğal taş üzerine tasarım amaçlı uygulanabilir.

### ÖZELLİKLER

- Yüksek seviye nitro-combi kalite.
- Çok iyi kaplama yeteneği.
- Bir çok yüzeyde muhteşem adezyon kuvveti.
- İyi akış, pürüzsüz yüzey.
- İç ve dış mekan uygulamalarına uygun.
- Parlatılabilir yüzey.
- Hava koşullarına, ışığa ve UV'ye dayanıklı. Çizilme, şok ve darbeye dayanıklı. Hızlı kuruma (Kuruma süresi, ortam sıcaklığı, havadaki nem ve uygulanan kaplamanın kalınlığına bağlıdır).

Ürün Kodu	Stok Kodu	Renk	Hacmi	Koli Adeti	Fiyat €
Sprey Boya	SP422997	Parlak Siyah	400ml / 300gr	6	<b>2,40</b>
Sprey Boya	SP423017	Parlak Beyaz	400ml / 300gr	6	<b>2,40</b>
Sprey Boya	SP423024	Parlak Kırmızı	400ml / 300gr	6	<b>2,40</b>
Sprey Boya	SP423031	Parlak Mavi	400ml / 300gr	6	<b>2,40</b>
Sprey Boya	SP423109	Pano Grisi	400ml / 300gr	6	<b>2,40</b>
Sprey Boya	SP423116	Parlak Kahve	400ml / 300gr	6	<b>2,40</b>
Sprey Boya	SP423130	Parlak Taksi Sarısı	400ml / 300gr	6	<b>2,40</b>
Sprey Boya	SP423161	Parlak Makine Kırmızı	400ml / 300gr	6	<b>2,40</b>
Sprey Boya	SP423178	Parlak Krem	400ml / 300gr	6	<b>2,40</b>
Sprey Boya	SP423185	Parlak Yeşil	400ml / 300gr	6	<b>2,40</b>
Sprey Boya	SP423123	Mat Beyaz	400ml / 300gr	6	<b>2,40</b>
Sprey Boya	SP423000	Mat Siyah	400ml / 300gr	6	<b>2,40</b>
Sprey Boya	SP423063	Antrasit Gri	400ml / 300gr	6	<b>2,40</b>
Sprey Boya	SP423079	Şeffaf Vernik	400ml / 300gr	6	<b>2,40</b>
Sprey Boya	SP423058	Donanma Grisi	400ml / 300gr	6	<b>2,40</b>
Sprey Boya	SP423059	Turuncu	400ml / 300gr	6	<b>2,40</b>
Sprey Boya	SP423062	Lacivert	400ml / 300gr	6	<b>2,40</b>
Sprey Boya	SP423061	Mor	400ml / 300gr	6	<b>2,40</b>
Sprey Boya	SP423060	Pembe	400ml / 300gr	6	<b>2,40</b>

## METAL MAT SPREY BOYA

Ahşap, metal, cam, karton ve hatta bitkilerde parlama etkisi oluşturmak için uygulanabilir. Sprej özellikle iç mekânların dekorasyonunda kullanıma uygundur ve stant üreticileri, dekoratörler ve peyzaj işiyle uğraşanlar için bulunmaz bir nimettir.

**AKMA  
YAPMAZ**

**YÜKSEK  
KAPATICILIK  
SAĞLAR**

**HIZLI  
KURUR**



### UYGULAMA ALANLARI

- Ahşap, metal, cam, karton ve hatta bitkilerde parlama etkisi oluşturmak için.
- Dekorasyon amaçlı iç mekan ürünlerinde.

### ÖZELLİKLER

- Uygulama yüzeyi temiz, kuru ve yağdan arındırılmış olmalı.
- Emici yüzeyler üzerinde primer kullanılmalıdır.
- Maskelenmiş yüzeyler boyanmamalıdır.
- Teneke ortalama 3 dakika çalkalanmalıdır.
- Uygunluğu ve rengi kontrol edebilmek için görünmez bir noktaya uygulayınız.
- Ortalama 25 cm. uzaklıktan bir kaç ince katman halinde uygulayınız.
- Teknik sebeplerden dolayı mükemmel yüksek parlaklığı korumak mümkün değildir. Parlaklığı yenilemek için bir kat daha uygulayınız.

Ürün Kodu	Stok Kodu	Renk	Hacmi	Koli Adeti	Fiyat €
Metal Mat Sprey Boya	SP423154	Alüminyum Efekt	400ml / 300gr	6	<b>2,40</b>
Metal Mat Sprey Boya	SP423048	Bronz Gümüş Efekt	400ml / 300gr	6	<b>3,30</b>
Metal Mat Sprey Boya	SP423086	Bronz Altın Efekt	400ml / 300gr	6	<b>3,30</b>





## INOX SPREY BOYA

Inox Sprey paslanmaz çelik yüzeylerin çevresinde renk uyumu için, paslanmaz çelik yüzeylerdeki renk tamiri için ve bütün lake işlemleri için tasarlanmıştır

AKMA  
YAPMAZ

YÜKSEK  
KAPATICILIK  
SAĞLAR

HIZLI  
KURUR



### UYGULAMA ALANLARI

- Paslanmaz çelik yüzeylerin çevresinde renk uyumu için, paslanmaz çelik yüzeylerdeki renk tamiri için ve bütün lake işlemleri için kullanılabilir.
- Metal, sunta, cam, seramik, kâğıt ve taş gibi bir çok yüzeye uygulamak mümkündür.

### ÖZELLİKLER

- Çok iyi kaplama.
- Birçok yüzeyde muhteşem adezyon kuvveti sağlar.
- İyi akış ve pürüzsüz yüzey.
- Dış ve iç mekân uygulamaları için uygundur.
- Hava koşullarına, ışığa ve UV ışınlarına karşı dayanıklıdır.
- Çizik, şok ve darbeye karşı dayanıklıdır.
- Motor yağı ve seyreltik temizleyicilere karşı dayanıklıdır.
- Hızlı kuruma (Kuruma süresi, ortam sıcaklığı, havadaki nem ve uygulanan kaplamanın kalınlığına bağlıdır).

Ürün Kodu	Stok Kodu	Renk	Hacmi	Koli Adeti	Fiyat €
Inox Sprey Boya	SP423215	Paslanmaz Çelik Efekt	400ml / 300gr	6	3,30



## ENAMEL SPREY BOYA

Enamel Sprey küvet, musluk, klozet, şofben, kombi ve buzdolabı gibi ürünlerdeki beyaz emaye yüzeylerde oluşan rahatsız edici çizik ve benzer ufak hasarları kolayca tamir etmek için tasarlanmıştır.

AKMA  
YAPMAZ

YÜKSEK  
KAPATICILIK  
SAĞLAR

HIZLI  
KURUR



### UYGULAMA ALANLARI

- Küvet, musluk, klozet, şofben, kombi ve buzdolabı gibi ürünlerdeki beyaz emaye yüzeylerde oluşan rahatsız edici çizik ve benzer ufak hasarları kolayca tamir etmek için uygundur.
- Geniş bir alanda oluşan çizik ve ufak hasarları tamir etmek için uygun değildir.

### ÖZELLİKLER

- Yüksek seviye akrilik kalite.
- Beyaz ve parlak emaye yüzeyler oluşturur.
- Sert ve dayanıklı yüzeyler.
- Çok yüksek kaplama yeteneği.
- Muhteşem adezyon kuvveti.
- İyi akış, pürüzsüz yüzey.
- Çizik, şok ve darbeye karşı dayanıklı.
- Hızlı kuruma (Kuruma süresi, ortam sıcaklığı, havadaki nem ve uygulanan kaplamanın kalınlığına bağlıdır).

Ürün Kodu	Stok Kodu	Renk	Hacmi	Koli Adeti	Fiyat €
Enamel Sprey Boya	SP423222	Beyaz	400ml / 300gr	6	3,30



# EUROFIX





## POLİÜRETAN KÖPÜK

Havadaki nem ile genişleyen ve kurlaşan tek komponentli poliüretan köpüktür.

**11 METRE  
METRİK VERİM**

**MÜKEMMEL  
YAPIŞIR**

**4 MEVSİM  
KULLANIM**



## PROFESYONEL PU KÖPÜK

Özel uygulama tabancası ile kullanılabilen ve havadaki nem ile genişleyen ve kurlaşan tek komponentli poliüretan köpüktür.

**28 METRE  
METRİK VERİM**

**MÜKEMMEL  
YAPIŞIR**

**4 MEVSİM  
KULLANIM**



### UYGULAMA ALANLARI

- Kapı ve pencere kasalarının montajında ve izolasyonunda.
- Elektrik tesisatlarının, sıcak ve soğuk su borularının izolasyonunda.
- Büyük boşlukların doldurulmasında.
- Genel amaçlı bir dolgu, yapıştırma ve yalıtım malzemesi olarak.
- Çatı konstrüksiyonlarında tüm açıklıkların sızdırmazlığında.

### ÖZELLİKLER

- Ozon tabakasına zarar veren herhangi bir itici gaz içermez.
- Çok amaçlı kolay kullanım özelliği.
- Mükemmel yapışma özelliği.
- Yüksek doldurma kapasitesi.
- Çekme yapmaz.
- Neme ve sıcaklığa bağlı olmak üzere 45 litreye kadar verim.
- Yüksek termal ve akustik izolasyon değeri.

Ürün Kodu	Stok Kodu	Hacmi	Koli İçi Adedi	Fiyat €
EUROFIX	FE009	600 gr	16	<b>3,10</b>
EUROFIX	FE011	750 ml/850 gr	12	<b>4,40</b>

### UYGULAMA ALANLARI

- Kapı ve cam kasalarının montajında
- Elektrik tesisatlarının, sıcak ve soğuk su borularının izolasyonunda

### ÖZELLİKLER

- Tabancası sayesinde yüksek metraj, ekonomik kullanım, rahat köpük çıkışı
- Mükemmel yapışma özelliği
- % 30 kadar genişleme

Ürün Kodu	Stok Kodu	Hacmi	Koli İçi Adedi	Fiyat €
EUROFIX	FE001	750 ml / 850 gr	12	<b>4,50</b>





## GENEL AMAÇLI SİLİKON

Genel amaçlı ve tek komponentli geniş kullanım alanına sahip bir sızdırmazlık malzemesidir.

**KÜRLEŞTİKTEN  
SONRA SÜREKLİ  
ELASTİK KALIR**

**ÇATLAMAZ,  
SARARMA  
YAPMAZ**

**MÜKEMMEL  
YAPIŞMA  
SAĞLAR**



## AKRİLİK MASTİK

İç ve dış ortamlarda, yapı malzemelerinin birleşimlerinde ve çatlaklarda kullanılabilen, tek komponentli ve genel amaçlı bir akrilik mastiktir. Özellikle statik fugalarda kullanım için ideal, ekonomik bir derz dolgu macunudur.

**ÜZERİ  
BOYANABİLİR**

**ÇEVRE  
DOSTU**

**KOKUSUZDUR**



### UYGULAMA ALANLARI

• Genel olarak yapı elemanlarının birleşim yerlerinde kapı ve pencere aralıklarında, dolgu amaçlı, cam takma ve montaj işlerinde kullanılır.

### ÖZELLİKLER

• Kürleştikten sonra sürekli elastik kalır. Asetoksi sistem kürleşir.  
• Çatlamaz, sararma yapmaz, deterjan, temizlik malzemesi ve kimyasallara karşı dayanıklıdır.

Ürün Kodu	Stok Kodu	Hacmi	Renk	Koli Adeti	Fiyat €
EUROFIX	SE041	280 gr	Şeffaf	30	<b>2,00</b>
EUROFIX	SE042	280 gr	Beyaz	30	<b>2,00</b>

### UYGULAMA ALANLARI

• Ahşap, beton, tuğla vb inşaat malzemelerinin az ve orta hareketli birleşim yerlerinde  
• Duvar ve tavanlardaki çatlakların doldurulmasında  
• Pencere, kapı ve duvarların birleşim yerlerinde

### ÖZELLİKLER

• Üzeri boyanabilir.  
• Tuğla, beton, ahşap vb. bütün gözenekli yüzeylerde kullanılabilir.  
• Uygulanması ve temizlenmesi oldukça kolaydır.  
• Kuruduktan sonra su geçirmez.  
• Kokusuzdur.

Ürün Kodu	Stok Kodu	Hacmi	Koli İçi Adedi	Fiyat €
EUROFIX	AE002	450 gr	24	<b>0,95</b>





## HIZLI YAPIŞTIRICI

Yüksek viskoziteli bir siyanoakrilat yapıştırıcı ve aktivatörden oluşan yapıştırıcı setidir.

**SANİYELER  
İÇİNDE  
YAPIŞTIRIR**

**YÜKSEK  
YAPIŞMA  
GÜCÜ**

**AKMA VE  
SICRAMA  
YAPMAZ**



### UYGULAMA ALANLARI

- Ahşap parçaların montaj ve tamiratında
- MDF, kauçuk, deri ve plastik yüzeylerde
- Özellikle hızlı kürleşme istenen uygulamalarda tercih edilir.

### ÖZELLİKLER

- Yüksek yapışma gücü
- Dikey yüzeylerde kullanıma uygun, akma ve sıçrama yapmaz.
- Yüksek viskoziteli olduğu için özellikle gözenekli ve yapıştırılması zor yüzeylerde, yapışma gücünün artmasını sağlar.

Ürün Kodu	Stok Kodu	Hacmi	Koli İçi Adedi	Fiyat €
EUROFIX	GE060.1	200 ml + 45 gr	24	<b>1,70</b>
EUROFIX	GE065.1	400 ml + 90 gr	24	<b>2,80</b>

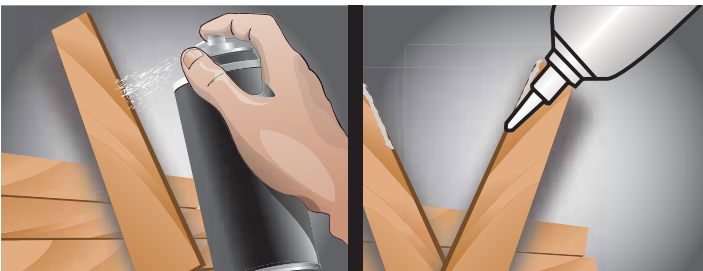

## POLİÜRETAN SIVI ÇİVİ

Tek komponentli, hızlı kürleşen, poliüretan esaslı yapıştırıcıdır. Dolap toplama işlemleri için idealdir.

**SADECE  
15 DAKIKA KISA  
PRESS SÜRESİ**

**D4  
SU DAYINIMI**

**ŞEFFAF**



### UYGULAMA ALANLARI

- Kalıcı ve güçlü bir yapışma istenen yapı ve tamirat işlemlerinde, gözenekli ve gözeneksiz bir çok yapıştırma işlemleri için uygundur.
- Ahşap, MDF, beton, metal, polistiren ve poliüretan köpük, mermer, granit, seramik gibi birçok yapı malzemesini yapıştırımda kullanılabilir.

### ÖZELLİKLER

- Hızlı kürleşme
- Kısa pres süresi
- Birçok yüzeye mükemmel yapışma
- Düşey ve yatay yüzeylerde uygulanabilir, akma yapmaz
- Boşluk doldurma özelliği
- Nem ve hava koşullarına dayanıklıdır.
- Solvent içermez.
- Hacim kaybına uğramaz.
- Kokusuzdur.

Ürün Kodu	Stok Kodu	Hacmi	Koli İçi Adedi	Fiyat €
EUROFIX	GE400P	280 ml	12	<b>2,70</b>





## POLİÜRETAN DENİZ TUTKALI

Tek komponentli poliüretan bir ahşap yapıştırıcısıdır. Ortamdaki ve ahşabın içindeki nem yardımıyla kürleşir.

**MÜKEMMEL  
YAPIŞIR**

**D4  
SUYU DAYANIMI**

**ÇEKME  
YAPMAZ**



### UYGULAMA ALANLARI

- Ahşap malzemelerin birbirlerine ve metal, beton, polistiren köpük gibi pek çok malzemenin yapıştırılmasında.
- Mobilya ve tekne imalatında,
- Mekanik sabitleyicilerle birlikte yükseltilmiş zeminlerin sabitlenmesinde,
- Suya dayanıma ihtiyaç duyulan yapıştırma işlerinde.

### ÖZELLİKLER

- Kolay uygulanır, düşük viskoziteye sahiptir.
- Yüksek yapışma gücüne sahiptir.
- Suya dayanıklıdır (D4-DIN EN204).
- Hafif nemli yüzeylerde kullanılabilir.
- Düşük ve yüksek sıcaklıklarda mukavemetini kaybetmez.
- Neme ve kimyasallara dayanıklıdır.

Ürün Kodu	Stok Kodu	Hacmi	Koli İçi Adedi	Fiyat €
EUROFIX	GE365	500gr	12	<b>3,60</b>



## AKSESUARLAR



**Silikon Kanülü**  
10'lu Paket

STOK KODU	Stok Kodu	FİYAT €
AKU220	25	<b>0,85</b>



**Köpük Pipeti**  
10'lu Paket

STOK KODU	Stok Kodu	FİYAT €
AKU219	25	<b>1,65</b>

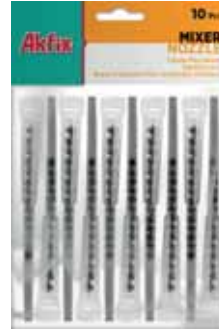

**Kimyasal Dübel Plastik**  
Kartuş Kanülü  
10'lu Paket

STOK KODU	Stok Kodu	FİYAT €
XCH00	25	<b>16,00</b>



**Sosis Plastik Kanül**  
10'lu Paket

STOK KODU	Stok Kodu	FİYAT €
XSN00	25	<b>0,70</b>



**Silikon**  
Çekme Aparatı

STOK KODU	Stok Kodu	FİYAT €
YBM4	96	<b>4,00</b>

# AKDEMİR GLOBAL B2B



<https://b2b.akdemirglobal.com> adresini kullanarak;

- \* Ürünlerimizi online inceleyebilir ve ürün siparişi verebilirsiniz.
- \* Çok avantajlı fırsat ve kampanyalarımızı takip edebilirsiniz.
- \* Kredi kartı, havale-eft yaparak ödeme yapabilirsiniz.
- \* Cari hareketlerinizi inceleyebilirsiniz.

Hesap açılışı için müşteri temsilcilerimizle iletişime geçebilirsiniz.

Ayrıntılı bilgi için: **0212 659 23 48**

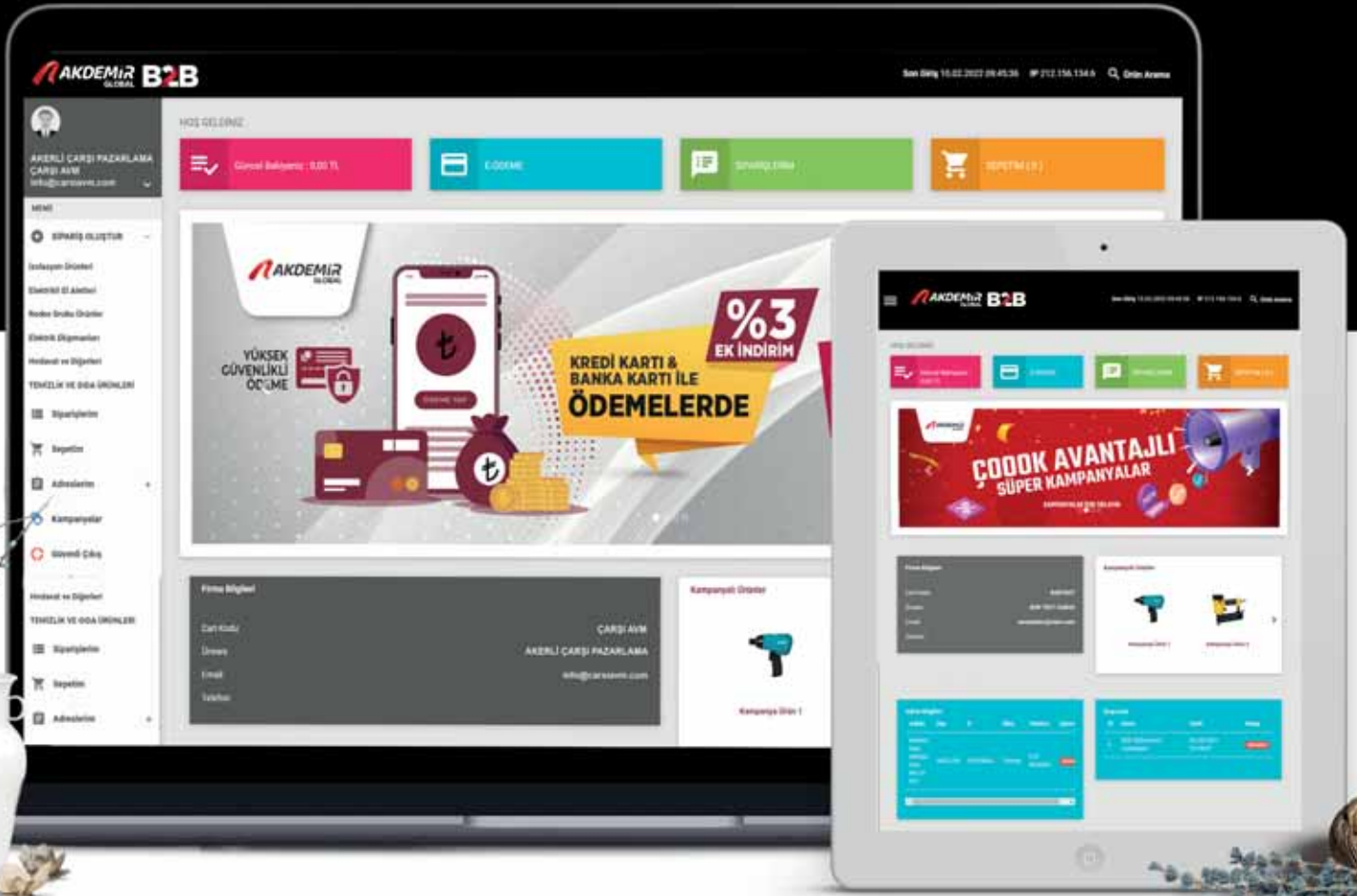

## Banka İBAN Numaralarımız:

Banka Adı	Şube Adı	İban No
TC. Garanti BBVA	Taksim Ticari Şube	TR63 0006 2001 6100 0006 2984 77
TC. İş Bankası A.Ş.	Hadımköy Ticari Şube	TR09 0006 4000 0011 3790 0429 20
TC. Ziraat Bankası	Hadımköy İstanbul Kurumsal Şube	TR61 0001 0022 5795 8005 3650 01
QNB Finans Bank	Hadımköy Şubesi	TR15 0011 1000 0000 0118 4317 09





Sanal pos çekimi için  
<https://odeme.akdemirglobal.com>

%100  
GÜVENLİ ÖDEME



## FİRMA BİLGİ FORMU

Firma Ünvanı			
Adresi			
Semt/Belde/İlçe	Telefon No		
Şehir	Faks No		
Vergi Numarası	Cep Telefon No		
Vergi Dairesi Adı	E-Posta		
Mersis Numarası	Web Adresi		
Kuruluş Yılı	Kaç yıldır bu adrestesiniz		

## Firma Yetkilisinin; ( Telefonla irtibat kurulacak kişilerin )

Adı Soyadı	Görevi	Telefon No / Dahili	Cep Tel. No	E-mail
Başlıca Faaliyet Alanlarınız	Nalburiye	İnşaat Malz.	Yapı Kimyasalları	Boya
	Makina	Teknik hırdavat	Elektrik Malz.	Tesisat Malz.
	Diğerleri :			
Bayisi Olduğunuz Firmalar - Markalar				
Referans Alınabilecek Firmalar	Firma Adı	Kişi İsmi	Telefonu	
Banka Referansları	Banka Adı	Şube		
Satış yaptığınız bölgeler				
Personel sayısı	Anlaşmalı nakliye firması			
Servis araç sayısı	İthalat-İhracatınız var mı			

## Bu bölüm AKDEMİR GLOBAL tarafından doldurulacaktır

Cari Kodu	AKDEMİR GLOBAL İskonto Oranı
Ödeme Vadesi	Müşteri Limiti
Referans Bilgileri	
Banka Bilgileri	
Bölge Yetkilisi Görüşleri	
Görüşmeyi Yapan Firma Yetkili Adı	Görüşen AKDEMİR GLOBAL Yetkili Adı



Bizi daha yakından tanımak için  
web sitemizi ziyaret edin.

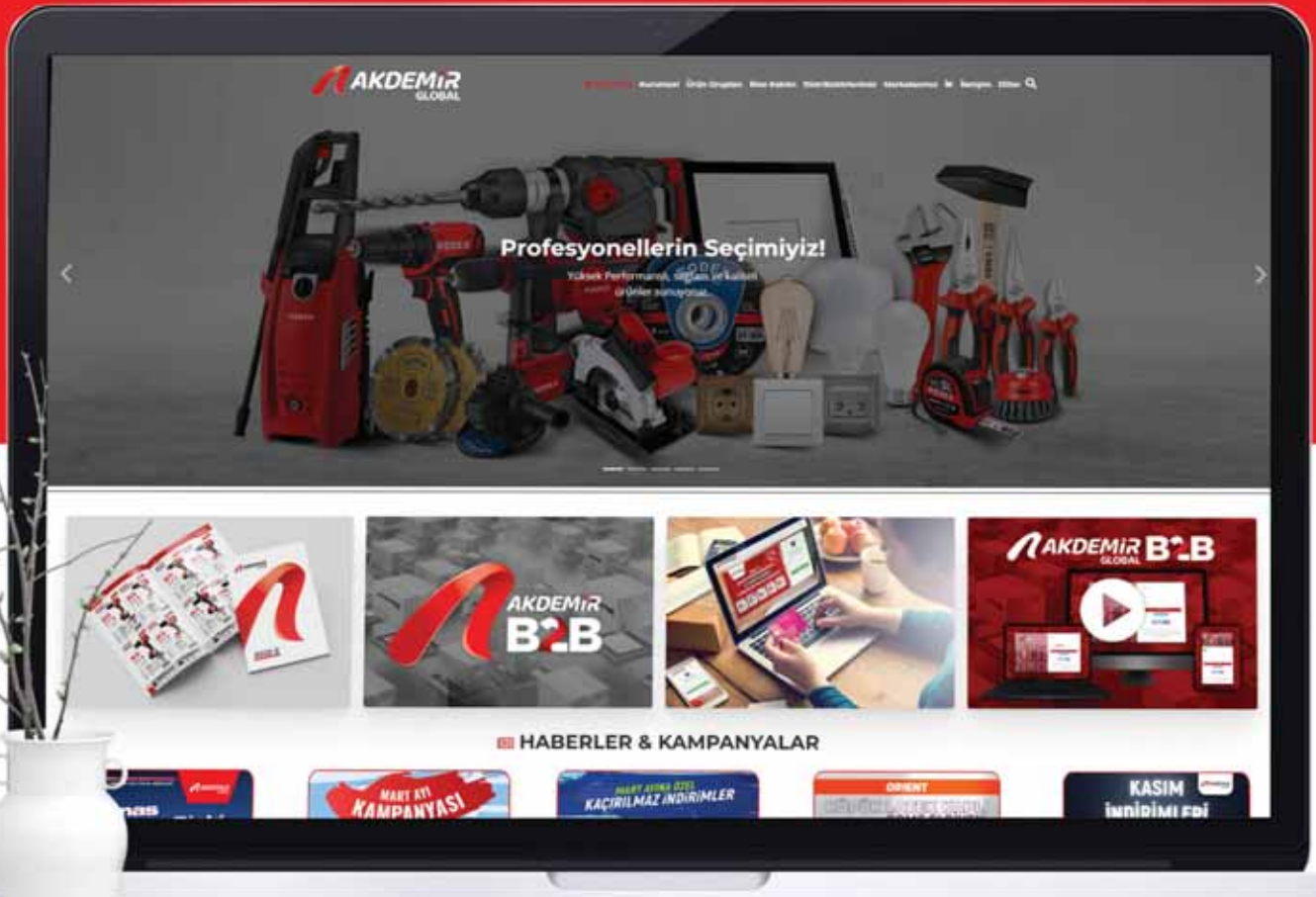

[www.akdemirglobal.com](http://www.akdemirglobal.com)



**AKDEMİR GLOBAL DIŐ TİCARET A.Ő.**

• Mahmutbey mah. 2416 Sk. No:4/B  
İstoç-Aktem Plaza PK34218 Baęcılar/İstanbul

☎ 0212 659 23 48 ☎ 0212 659 09 41

🌐 [akdemirglobal.com](http://akdemirglobal.com) ✉ [info@akdemirglobal.com](mailto:info@akdemirglobal.com)

📱 [akdemirglobal](#)

Bayi